

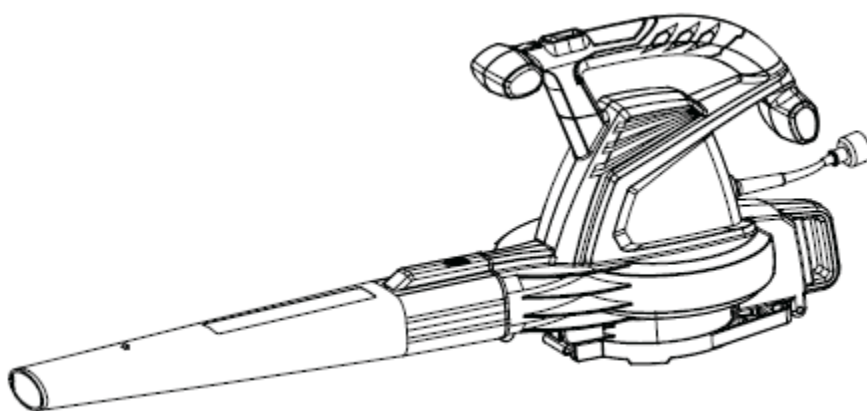

24077



Ваша воздуходувка (садовый пылесос) была разработана и изготовлена в соответствии с высоким стандартом с целью обеспечения безотказности работы, простоты эксплуатации и безопасности пользователя. При правильном уходе изделие будет много лет надежно и бесперебойно работать.

**Благодарим вас за приобретение изделия компании Greenworks tools.**

## **ОБЩИЕ ПРЕДОСТЕРЕЖЕНИЯ, КАСАЮЩИЕСЯ БЕЗОПАСНОСТИ**

### **1. Важные инструкции, касающиеся безопасности**

- Внимательно прочитайте все меры безопасности и инструкции, прежде чем использовать это изделие. Особое внимание следует обратить на все разделы этого руководства оператора, в котором приводятся предупреждающие символы и пояснения.
- Это изделие не предназначено для использования лицами (включая детей) с ограниченными физическими, сенсорными или умственными способностями, либо с недостатком опыта и знаний, если только они не находятся под присмотром или не получили инструкции относительно использования этого устройства от лица, ответственного за их безопасность.
- Дети должны находиться под присмотром для гарантии, что они не играют с прибором.

### **2. Обучение**

- Внимательно прочитайте инструкции. Ознакомьтесь с устройствами управления и надлежащим использованием устройства.
- Никогда не позволяйте детям пользоваться устройством.
- Никогда не позволяйте не ознакомленным с данными инструкциями людям использовать устройство. Местные нормативные акты могут ограничивать возраст пользователя устройства.
- Запрещается эксплуатировать устройство, если неподалеку находятся люди, особенно, дети или домашние животные.
- Оператор или пользователь несет ответственность за несчастные случаи или возникновение опасных для других людей или их имущества ситуаций.

### **3. Подготовка**

- Во время эксплуатации устройства всегда носите прочную обувь и длинные брюки.
- Правильно одевайтесь. Не носите свободную одежду или украшения, поскольку они могут быть втянуты в движущиеся части. Рекомендуется пользоваться крепкими перчатками и прочной обувью при работе на улице.
- Следует подбирать и покрывать длинные волосы. Во время работы носите защитные очки.
- Чтобы предотвратить раздражение от пыли, рекомендуется надевать маску для лица.
- Перед использованием всегда осматривайте шнур питания и удлинитель на наличие признаков повреждения и старения. Запрещается использовать устройство, если шнур поврежден или изношен.
- Запрещается эксплуатировать прибор с неисправными защитными устройствами или экранами, или без предохранительных устройств, например, без установленного на место мусоросборника.
- Пользуйтесь только погодозащищенным удлинителем, номинальные характеристики которого соответствуют вашему агрегату.

### **4. Эксплуатация**

- Всегда располагайте кабель сзади и в стороне от прибора.
- Если кабель повреждается во время использования, немедленно отсоедините его от источника питания. **ЗАПРЕЩАЕТСЯ ТРОГАТЬ КАБЕЛЬ ДО ОТКЛЮЧЕНИЯ ОТ ИСТОЧНИКА ПИТАНИЯ.** Запрещается использовать прибор, если шнур питания поврежден или изношен.
- Запрещается переносить прибор за кабель.
- Избегайте работать на опасных участках – не используйте приборы во влажных или мокрых зонах.
- Отключайте прибор от сетевого источника питания каждый раз, когда вы уходите от агрегата, перед устранением засора, перед проверкой, очисткой или работой с устройством. Если устройство начинает ненормально вибрировать, немедленно отключите его, отсоедините прибор от электрической сети и проверьте наличие препятствий или повреждений агрегата.
- Используйте устройство только в дневное время или в условиях хорошего искусственного освещения.
- Не тянитесь за устройством, всегда сохраняйте свой баланс.
- Необходимо всегда при шаге сохранять устойчивость.
- При эксплуатации следует идти шагом, запрещается бегать.
- Необходимо следить, чтобы все охлаждающие отверстия для доступа воздуха не забивались мусором.
- Запрещается выдувать мусор в направлении прохожих.
- Прибор должен подключаться к источнику питания через защитное устройство с током отключения не больше 30 мА.

### **5. Техническое обслуживание и хранение**

- Следите, чтобы все гайки, болты и винты были затянуты, чтобы убедиться, что прибор находится в безопасном рабочем состоянии.
- Часто проверяйте прибор на наличие износа или ухудшения качества.
- Необходимо заменять изношенные или поврежденные детали.
- Используйте только оригинальные запасные части и аксессуары.
- Храните устройство в помещении – когда приборы не используются, их необходимо хранить в сухом месте, на полке или под замком – вне пределов досягаемости детей.







### **6. Дополнительные правила безопасности для садового пылесоса**





- Всегда носите соответствующую защитную одежду при работе с инструментами, чтобы избежать травм лица, глаз, рук, ног, головы или слуха. Используйте защитные очки или лицевой щиток, высокие сапоги или крепкие ботинки, длинные брюки, рабочие перчатки, каску и средства защиты органов слуха.
- Запрещается включать инструмент, когда он перевернут, или когда он не находится в рабочем положении.

- Выключайте мотор и отключайте инструмент от источника питания, когда устройство не используется, остается без присмотра, когда производится его очистка, перемещение с места на место, либо когда удлинитель запутался или поврежден.
- Не допускать присутствия посторонних лиц, особенно детей и домашних животных, во время работы с электроинструментом. Выключите инструмент, если они подходят ближе. При использовании инструмента поддерживайте безопасное расстояние до других людей, как минимум 5 метров.
- Запрещается направлять трубу воздухоудвки на прохожих или домашних животных. Запрещается выдувать мусор в направлении прохожих или домашних животных. Оператор несет ответственность за несчастные случаи или опасные ситуации, касающиеся других людей или их имущества.
- Запрещается брать штекер или инструмент мокрыми руками; не используйте инструмент во время дождя.
- Используйте только удлинители, предназначенные для работы вне помещений и имеющие соответствующую маркировку. Держите удлинитель подальше от источника тепла, смазочного масла и острых кромок.
- Убедитесь, что удлинитель закреплен таким способом, который предохраняет его от рассоединения со штекером во время работы.
- Следите, чтобы все отверстия забора воздуха и труба воздухоудвки были свободных от грязи, пуха, волос и другого материала, который может стать причиной уменьшения воздушного потока.
- Сохраняйте равновесие и устойчивость во время работы с инструментом.
- Запрещается включать инструмент в закрытых или плохо вентилируемых зонах, либо в присутствии горючих и/или взрывоопасных веществ, таких как жидкости, газы и порошки.
- Не отвлекайтесь и всегда сохраняйте бдительность, наблюдайте за происходящим. Руководствуйтесь здравым смыслом. Запрещается использовать электроинструмент, если вы устали, больны или находитесь под действием наркотиков, алкоголя или лекарств.
- Не допускайте, чтобы садовый пылесос втягивал любой горючий или тлеющий материал, такой как пепел, окурки и т.д.
- Запрещаются попытки подбирать бьющиеся предметы, такие как стекло, пластмассы, фарфор и т.д.
- Не пользуйтесь прибором в режиме всасывания без установленного мусоросборника.
- Запрещается использовать садовый пылесос, как в режиме всасывания, так и в режиме выдувания на гравийных поверхностях.
- Используйте устройство только в дневное время или в условиях хорошего искусственного освещения.
- Когда инструмент не используется, храните его в сухом месте вне досягаемости детей.
- После использования отключите инструмент от подачи питания и проверьте его на наличие износа или повреждения. Если у вас есть какие-то сомнения, обратитесь в авторизованный сервисный центр.
- Пользуйтесь инструментом только в соответствии с инструкциями, приведенными в настоящем руководстве.
- Регулярно проверяйте все винты на предмет затяжки.
- Используйте только запасные части и аксессуары, рекомендованные изготовителем.
- Запрещаются попытки ремонта инструмента или получения доступа к внутренним деталям. Обращайтесь только в авторизованные сервисные центры.
- Рекомендуется, чтобы садовый пылесос (воздуходувка) использовался с устройством защитного отключения (УЗО) с током срабатывания не более 30 мА.

### СИМВОЛЫ

Некоторые из следующих символов могут быть использованы на данном инструменте. Необходимо выучить их и понять их значение. Правильное истолкование этих символов позволит лучше и безопаснее работать с инструментом.

СИМВОЛ	НАЗНАЧЕНИЕ / ПОЯСНЕНИЕ
	Эти предостерегающие символы нанесены на садовый пылесос, чтобы напомнить вам о мерах безопасности, которые необходимо выполнять во время работы.
	Этот садовый пылесос должен использоваться только теми лицами, которые прочитали и поняли все инструкции, касающиеся безопасности, и инструкции по эксплуатации, приведенные в руководстве оператора. Постоянно следите за безопасностью всех людей в рабочей зоне.
	Держите других людей за пределами опасной зоны!
	Запрещается использовать этот садовый пылесос воздействию дождя. Избегайте пользоваться им во влажной среде.
	При использовании этого садового пылесоса всегда носите защитные очки. Надевайте защитные наушники.
	Прочитайте инструкции по безопасности и руководство по эксплуатации и храните его в безопасном месте для дальнейшего использования.
	Опасное отверстие подачи. Держите руки и ноги подальше от отверстий во время работы агрегата.

	Запрещается касаться вентилятора при использовании данного устройства.
	Неисправные электрические приборы не должны утилизироваться вместе с бытовыми отходами. Пожалуйста, утилизируйте их в специально оборудованных местах. Обратитесь за советом по переработке отходов к местной администрации или розничному торговцу.
	Соответствие CE
	Гарантированный уровень звуковой мощности 104 дБ.
	Двойная изоляция

## СПЕЦИФИКАЦИИ

Тип	24077
Напряжение	220-240 В переменного тока
Частота	50 Гц
Входная мощность	2800 Вт
Изоляция	Класс II
Скорость воздушного потока	270-320 км/ч
Объем воздуха	11-14 м <sup>3</sup> /мин.
Вес (без кабеля)	4,2 кг
Соотношение мульчирования	14:1
Измеренный уровень звукового давления	L <sub>РА</sub> : 92,5 дБ(А); К <sub>РА</sub> : 2,0 дБ(А)
Измеренный уровень звуковой мощности	L <sub>WA</sub> : 104 дБ(А)
Уровень вибрации	Ah: 4,6 м/с <sup>2</sup> , К: 1,5 м/с <sup>2</sup>

## ОПИСАНИЕ

Рис. 1

1. Переключатель смены направления потока
2. Дополнительная рукоятка
3. Шнур питания
4. Устройство возврата шнура
5. Заслонка мульчирования/всасывания
6. Клавиша блокировки
7. Труба воздуходувки
8. Труба мульчера
9. Наплечный ремень
10. Мусоросборник
11. Области с выемками
12. Выпускной воздуховод
13. Паз
14. Клавиша блокировки
15. Кнопка ВКЛ. / ВЫКЛ.

## СБОРКА

### РАСПАКОВКА

- Осторожно выньте устройство и все аксессуары из коробки.
- Тщательно осмотрите устройство, чтобы убедиться в отсутствии повреждений, которые могли появиться во время транспортировки.
- Не выбрасывайте упаковку до тех пор, пока внимательно не осмотрите устройство и убедитесь, что инструмент работает должным образом.
- Если какие-либо части повреждены или отсутствуют, пожалуйста, обратитесь в сервисный центр компании Greenworks Tools.

**Некоторые компоненты в комплекте пылесоса-воздуходувки поставляются без сборки. Чтобы выполнить их сборку, действуйте следующим образом:**

### СБОРКА ДЛЯ ЭКСПЛУАТАЦИИ В КАЧЕСТВЕ МУЛЬЧЕРА (рис. 2)

- Соедините друг с другом до фиксации передние и задние трубки мульчера. (См. рис. 2)
- Вытяните кнопку блокировки вперед, чтобы освободить заслонку. Держите заслонку открытой. (См. рис. 2.1).

- Вставьте "скошенный" концевой зажим трубки мульчера в задний зажим. (См. рис. 2.2). Вставьте "изогнутый" концевой зажим трубки мульчера в передний зажим. (См. рис. 2.3). Вдавите на место на кнопку блокировки для соединения трубки мульчера. (См. рис. 2.4)
- Чтобы отсоединить трубки мульчера, выполните шаги(3) (2) (1).
- Вставьте адаптер мешка в выходное отверстие воздуходувки. Зафиксируйте адаптер мешка при помощи кнопки блокировки. Чтобы снять мешок, просто нажмите на кнопку блокировки и отсоедините мешок. (См. рис. 4).

**ПРИМЕЧАНИЕ:** Чтобы очистить заблокированную трубку или рабочее колесо, может потребоваться отсоединить трубку воздуходувки или трубки мульчера.



#### **ПРЕДОСТЕРЕЖЕНИЕ:**

Перед установкой или отсоединением трубок, чтобы предотвратить серьезные травмы, необходимо убедиться, что переключатель находится в положении ВЫКЛ., устройство отключено от источника питания, а рабочие колеса полностью остановились.

#### **СБОРКА ДЛЯ ЭКСПЛУАТАЦИИ В КАЧЕСТВЕ ВОЗДУХОДУВНОГО УСТРОЙСТВА (рис. 3)**

- Сдвиньте трубку воздуходувки вперед до тех пор, пока области с выемками на корпусе воздуходувки не защелкнутся в пазах на трубке.

#### **УСТАНОВКА МЕШКА С ПЛЕЧЕВЫМ РЕМНЕМ (рис. 4)**

- Стоя в рабочем положении, отрегулируйте длину по размеру оператора. Потяните за пряжку, чтобы удлинить ремень, потяните за ремешок, чтобы уменьшить длину.

#### **ЭКСПЛУАТАЦИЯ**

##### **ПОДКЛЮЧЕНИЕ ШНУРА ПИТАНИЯ (рис. 5)**

- Закрепите удлинитель на корпусе мотора с помощью выемки на задней части воздуходувки. Это предотвратит неожиданное отсоединение электрического шнура.
- Подключите охватывающий конец электрического шнура в гнездо на задней стороне агрегата.

##### **ЗАПУСК / ОСТАНОВКА ВОЗДУХОДУВКИ (рис. 6)**

1. Для включения: перевести переключатель в положение ВКЛ.
2. Повернуть круговую шкалу вперед для увеличения скорости.
3. Для отключения: перевести переключатель в положение ВЫКЛ.

**ВАЖНО:** В режиме мульчирования воздуходувка **ДОЛЖНА** находиться в положении высокой скорости.

#### **КАК ПРАВИЛЬНО ДЕРЖАТЬ ВОЗДУХОДУВКУ/ МУЛЬЧЕР**

Перед эксплуатацией устройства встаньте в рабочее положение. Проверьте следующее:

• Оператор должен надеть правильную одежду, такую как сапоги, защитные очки, средства защиты слуха, перчатки, длинные брюки и рубашка с длинным рукавом.



#### **ПРЕДОСТЕРЕЖЕНИЕ:**

Чтобы избежать серьезных травм, необходимо всегда носить защитные очки во время эксплуатации данного устройства в соответствии со стандартом ANSI Z87.1. В пыльных местах необходимо надевать маску или респиратор.



#### **ПРЕДОСТЕРЕЖЕНИЕ:**

Для предотвращения серьезных травм или повреждения устройства перед началом эксплуатации следует убедиться, что трубка воздуходувки или трубки мульчера установлены на место.

#### **СОВЕТЫ ПО ЭКСПЛУАТАЦИИ (рис. 7)**

- Мешок установлен и закрыт на молнию (при использовании в качестве мульчера).
- Перед эксплуатацией устройства необходимо убедиться, что мешок закрыт на молнию.
- Убедитесь, что устройство не направлено на кого-нибудь или на какой-либо мусор перед запуском инструмента.
- Убедитесь, что устройство находится в хорошем рабочем состоянии. Также следует убедиться, что трубки и защитные кожухи правильно и надежно установлены на своем месте.
- Крепко держите устройство за передние и задние ручки.
- Чтобы уменьшить риск ухудшения слуха из-за уровня(ей) звука, необходимо надевать средства защиты органов слуха.
- Используйте плечевой ремень при эксплуатации устройства в качестве мульчера.
- Эксплуатируйте электрооборудование только в разумное время - не рано утром или поздно ночью, когда можно побеспокоить других людей. Соблюдайте периоды времени, указанные в предписаниях местных органов власти. Обычно рекомендуется период времени с 9:00 утра до 5:00 вечера, с понедельника по субботу.
- Чтобы уменьшить уровень шума, следует ограничивать количество единиц оборудования, используемых одновременно.

- Для снижения уровня шума во время эксплуатации воздуходувки следует выставлять на электроинструменте максимально низкую скорость.
- Используйте грабли и метлы, чтобы отделить мусор от поверхности, прежде чем использовать воздуходувку.
- В условиях сильной запыленности следует слегка намочить поверхности.
- Экономьте воду, используя аккумуляторные воздуходувки вместо шлангов при уборке обширных газонов и на таких садовых зонах, как желоба, решетки, внутренние дворики, грили, подъезды и сады.
- Обращайте внимание на детей, домашних животных, открытые окна или недавно вымытые автомобили, и сдувайте мусор на безопасном от них расстоянии.
- После использования воздуходувки и другое оборудование необходимо почистить. Также следует утилизировать мусор надлежащим образом.

**ПРИМЕЧАНИЕ:** Необходимо убедиться, что заслонка мульчера / пылесоса полностью закрыта и заблокирована.

## ВЕНТИЛЯЦИОННЫЕ ОТВЕРСТИЯ

- Запрещается закрывать вентиляционные отверстия. Необходимо следить, чтобы отверстия не забивались мусором или посторонними предметами. Вентиляционные отверстия всегда должны оставаться свободными для надлежащего охлаждения электродвигателя.



### ПРЕДОСТЕРЕЖЕНИЕ

Чтобы избежать серьезных травм, не носите свободную одежду или такие предметы, как шарфы, завязки, цепочки, галстуки и т.д., которые могут втянуться в вентиляционные отверстия. Следует подбирать длинные волосы, чтобы они не попали в вентиляционные отверстия.

## ЭКСПЛУАТАЦИЯ УСТРОЙСТВА В КАЧЕСТВЕ ВОЗДУХОДУВКИ

Крепко держите воздуходувку. Слегка поведите устройством из стороны в сторону, удерживая воздуходувку таким образом, чтобы расстояние от насадки до земли или пола составляло несколько сантиметров. Медленно продвигайтесь вперед, собирая мусор в кучу перед вами. Большинство операций с использованием сухого способа выдувания воздуха лучше выполнять на низких скоростях, а не на высоких. Высокая скорость выдувания воздуха больше подходит для сдвига более тяжелых предметов, таких как крупный мусор или гравий.

## ЭКСПЛУАТАЦИЯ УСТРОЙСТВА В КАЧЕСТВЕ МУЛЬЧЕРА

Крепко держите устройство, направляя трубки мульчера под наклоном (2-4 дюйма или 5-10 см), а также небыстро поведите инструментом из стороны в сторону для сбора легкого мусора. Мусор будет поступать в мешок. Такой мусор, как мелкие листья и ветки будет мульчированы во время прохождения через корпус вентилятора. Для увеличения срока службы мешка и улучшения производительности необходимо регулярно вытряхивать мусор из мешка.

## ОЧИСТКА ЗАБЛОКИРОВАННОЙ ТРУБКИ / РАБОЧЕГО КОЛЕСА



### ПРЕДОСТЕРЕЖЕНИЕ

Чтобы избежать серьезных травм, перед очисткой рабочего колеса необходимо убедиться, что устройство выключено и отсоединено от источника питания.



### ПРЕДОСТЕРЕЖЕНИЕ

Чтобы избежать серьезных травм, необходимо всегда надевать перчатки для защиты от лопастей рабочего колеса или других острых предметов.

- Нажмите на кнопку включения / выключения и подождите до полной остановки рабочего колеса устройства.
- Отсоедините устройство от источника питания.
- Отсоедините трубку воздуходувки или трубки мульчера и мешок.
- Тщательно удалите материал, блокирующий трубку или рабочее колесо. Проверьте лопасти, чтобы убедиться, что они не повреждены. Вручную проверните лопасти рабочего колеса, чтобы убедиться, что блокирующие предметы полностью удалены.
- Повторно присоедините трубку воздуходувки или трубки мульчера и мешок.
- Подключите устройство обратно к источнику питания.

## ТЕХНИЧЕСКОЕ ОБСЛУЖИВАНИЕ



### ПРЕДОСТЕРЕЖЕНИЕ

Запрещается использовать воду для очистки изделия, пользуйтесь только сухой тканью. Не пользуйтесь химическими веществами или растворителями, поскольку они могут разрушить важные пластмассовые детали.

- Выключите изделие и отсоедините его от источника питания перед очисткой.
- Всегда опорожняйте мешок для мусора.
- Всегда храните изделие в сухом месте, убедившись, что кабель не будет поврежден.

## ОЧИСТКА МЕШКА ДЛЯ СБОРА МУСОРА

- Опорожняйте мешок для сбора мусора после каждого использования, чтобы избежать его изнашивания и затруднения прохождения воздушного потока, что может снизить производительность устройства.
- Очищайте мешок для сбора мусора по мере необходимости. Следует надеть средства защиты глаз, вывернуть мешок для сбора пыли после первоначального опорожнения и вытряхнуть пыль и мусор путем энергичного встряхивания.

## УТИЛИЗАЦИЯ



Неисправные электрические приборы не должны утилизироваться вместе с бытовыми отходами.

Пожалуйста, утилизируйте их в специально оборудованных местах. Обратитесь за советом по переработке отходов к местной администрации или розничному торговцу.

## ИНФОРМАЦИЯ О ТЕХНИЧЕСКОМ ОБСЛУЖИВАНИИ И ХРАНЕНИИ

Перед очисткой или любым техническим обслуживанием всегда необходимо убедиться, что шнур питания отсоединен от источника питания. Когда вы закончили использовать садовый пылесос, всегда убедитесь, что прибор очищен и свободен от грязи и мусора. Особенно важно проверять и удалять мусор вокруг быстросменного рычага. Для проверки этого участка снимите мешок для мусора и убедитесь, что сторона выгрузки трубы свободна от мусора и грязи. Подвигайте селекторный рычаг назад и вперед, чтобы убедиться в правильной работе.

- Запрещается использовать растворители для очистки садового пылесоса.
- Храните садовый пылесос в сухом месте, недоступном для детей.

## ТЕХНИЧЕСКОЕ ОБСЛУЖИВАНИЕ ШНУРА ПИТАНИЯ

Если требуется замена шнура питания, эта работа должна быть выполнена изготовителем, агентом изготовителя или в авторизованном сервисном центре, чтобы избежать опасной ситуации.

## ВЫЯВЛЕНИЕ И УСТРАНЕНИЕ НЕИСПРАВНОСТЕЙ

ПРОБЛЕМА	ВОЗМОЖНАЯ ПРИЧИНА	РЕШЕНИЕ
Устройство не выдувает воздушный поток, либо не всасывает/измельчает мусор.	<ol style="list-style-type: none"> <li>1. Мешок полностью заполнен</li> <li>2. Трубка заблокирована</li> <li>3. Рабочее колесо заблокировано</li> <li>4. Грязный мешок</li> <li>5. Мешок порван</li> <li>6. Мешок не закрыт на молнию</li> <li>7. Устройство отключено от источника питания.</li> </ol>	<ol style="list-style-type: none"> <li>1. Опорожните мешок.</li> <li>2. Удалите блокирующие предметы.</li> <li>3. Удалите блокирующие предметы.</li> <li>4. Очистите мешок.</li> <li>5. Замените мешок.</li> <li>6. Застегните молнию мешка.</li> <li>7. Подключите устройство в розетку или к удлинителю.</li> </ol>
	<ol style="list-style-type: none"> <li>1. Устройство отключено от источника питания.</li> <li>2. Переключатель питания/скорости находится в положении ВЫКЛ.</li> <li>3. Трубки всасывания неправильно установлены.</li> <li>4. Заслонка / крышка впускного отверстия не закрыта.</li> <li>5. Возможно срабатывание прерывателя контура в доме.</li> </ol>	<ol style="list-style-type: none"> <li>1. Подключите устройство в розетку или к удлинителю.</li> <li>2. Передвиньте переключатель в положение высокой или низкой скорости.</li> <li>3. Проверьте трубки всасывания, чтобы убедиться, что они не препятствуют включению переключателя при правильной установке.</li> <li>4. Убедитесь, что заслонка / крышка полностью закрыта и заблокирована.</li> <li>5. Проверьте настенную панель прерывателя контура и сбросьте прерыватель, если это необходимо.</li> </ol>

## ОГРАНИЧЕННАЯ ГАРАНТИЯ

Компания Globe Tools настоящим гарантирует первоначальному покупателю на период 12 месяцев коммерческого использования и 24 месяца личного использования от даты покупки, что изделие для наружного применения не имеет дефектов материалов или изготовления с учетом нижеприведенных ограничений. Пожалуйста, сохраните счет в качестве доказательства покупки.

Данная гарантия применима только в случае, если изделие используется для личных некоммерческих целей.

Данная гарантия не распространяется на повреждения или ответственность, вызванные / последовавшие из-за неправильного использования, злоупотребления, случайных или намеренных действий пользователя, неправильного завершения работы, необоснованного использования, небрежности, несоблюдения конечным пользователем рабочих процедур, указанных в руководстве пользователя, попыток ремонта неквалифицированным специалистом, несанкционированного ремонта, внесения изменений или использования аксессуаров или добавлений, специально не оговоренных авторизованной стороной.

Эта гарантия не распространяется на ремни, щетки, мешки, лампы или любую деталь, которая подвержена обычному износу и требует замены в течение гарантийного периода. Если применимым законодательством специально не предусмотрено иное, настоящая гарантия не распространяется на транспортные расходы или расходные материалы, такие как плавкие предохранители.



Данная ограниченная гарантия недействительна, если оригинальная идентификация изделия (торговая марка, серийный номер и т.д.) была испорчена, заменена или удалена, либо если изделие не было куплено у авторизованного продавца, либо если изделие было продано БЕЗ ГАРАНТИИ КАЧЕСТВА и/или СО ВСЕМИ НЕДОСТАТКАМИ. В соответствии со всеми применимыми местными нормативными актами, положения настоящей ограниченной гарантии заменяют собой любую другую письменную гарантию, явную или подразумеваемую, письменную или устную, включая любую гарантию КОММЕРЧЕСКОЙ ЦЕННОСТИ ИЛИ ПРИГОДНОСТИ ДЛЯ КОНКРЕТНЫХ ЦЕЛЕЙ. НИ В КОЕМ СЛУЧАЕ МЫ НЕ НЕСЕМ ОТВЕТСТВЕННОСТИ ЗА ОСОБЫЙ, НЕПРЕДНАМЕРЕННЫЙ, КОСВЕННЫЙ ИЛИ СЛУЧАЙНЫЙ УЩЕРБ. НАША МАКСИМАЛЬНАЯ ОТВЕТСТВЕННОСТЬ НЕ ДОЛЖНА ПРЕВЫШАТЬ ФАКТИЧЕСКУЮ СТОИМОСТЬ ПОКУПКИ, УПЛАЧЕННУЮ ВАМИ ЗА ИЗДЕЛИЕ.

Настоящая гарантия действительно только в странах Европейского Союза, Австралии и Новой Зеландии. За пределами этих областей, пожалуйста, обращайтесь к авторизованному дилеру Greenworks tools для определения применимости гарантии.

#### **ДЕКЛАРАЦИЯ СООТВЕТСТВИЯ ЕС**

Изготовитель: Changzhou Globe Co., Ltd.

Адрес: No.65 Xinggang Road Zhonglou Zone Changzhou, Jiangsu, China (Китай)

Имя и адрес лица, уполномоченного для составления технической документации:

Имя: Деннис Якобсон (Директор подразделения силового оборудования, используемого вне помещений)

Адрес: Greenworks Tools Europe,  
1 Etage, Schillingsrotterstr. 38,  
50996 Cologne,  
Germany (Германия)

Настоящим заявляем, что изделие

Категория ..... Воздуходувка / садовый пылесос

Модель ..... 24077

Серийный номер..... см. паспортную табличку изделия

Год выпуска..... см. паспортную табличку изделия

- соответствует положениям Директивы по механическому оборудованию (2006/42/ЕС)
- соответствует положениям других указанных Директив Директива по электромагнитной совместимости (2004/108/ЕС), Директива по уровням шума (2000/14/ЕС, с поправками 2005/88/ЕС)

Более того, заявляем, что

- применялись следующие гармонизированные европейские стандарты (части/разделы) EN60335-1; IEC 60335-2-100; EN15503; EN 62233; EN ISO 3744;EN 55014-1; EN 55014-2;

Измеренный уровень звукового давления 101,8 дБ(А)

Гарантированный уровень звукового давления 104 дБ(А)

Метод оценки соответствия согласно Приложению V к Директиве 2000/14/ЕС

Место, дата: Чанчжоу, 30/12/2011

Подпись: Деннис Якобсон (бакалавр технических наук,  
дипломированный инженер, член института техники и  
технологии)

Вице-президент по разработкам