

Panasonic®

LUMIX

S1R

Инструкция по эксплуатации

Цифровая фотокамера
DC-S1R

Для улучшения характеристик фотокамеры и добавления функций доступно обновление встроенного ПО.

- Информацию о добавленных или измененных функциях см. на страницах раздела “Обновление встроенного ПО”.



Нажмите здесь, чтобы перейти к разделу “Обновление встроенного ПО”.

DVQP1859ZB
F0319MR1079

Перед использованием этого изделия, пожалуйста, внимательно прочитайте данные инструкции и сохраните это руководство для дальнейшего использования.

Уважаемый покупатель!

Пользуясь случаем, хотим поблагодарить вас за покупку этой цифровой фотокамеры Panasonic. Внимательно прочитайте этот документ и сохраните его на будущее в качестве справочного материала. Обратите внимание, что органы управления, составные части и пункты меню вашей фотокамеры могут несколько отличаться от тех, что представлены на рисунках этого документа.

Тщательно соблюдайте законы об авторских правах.

Запись с предварительно записанных магнитных лент или дисков, а также других опубликованных или телевещательных материалов с целью, отличной от вашего личного пользования, является нарушением закона об авторских правах. Даже с целью вашего личного пользования запись определённого материала может быть запрещена.

Информация о данной инструкции по эксплуатации

- В этом документе объяснения предоставлены с использованием настроек меню по умолчанию.
- Основой описания в этом документе служит сменный объектив (S-R24105).

❖ Используемые в тексте символы













Используемые символы для режимов записи, снимков и видео

В этом документе символы размещены в начале объяснений функций (режимов записи, снимков и видео) и указывают на условия, в которых можно использовать эти функции. Черные значки показывают условия, в которых их можно использовать, а серые значки — в которых их использовать нельзя.

Пример: **iA P A S M**  / 

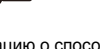

Символы управления

В этом документе управление фотокамерой объясняется с помощью следующих символов:

	(A)		Передний диск
	(B)		Задний диск
	(C)		Кнопка курсора вверх/вниз/ влево/вправо или Джойстик вверх/вниз/влево/ вправо
	(D)		Нажатие на центр джойстика
	(E)		Кнопка [MENU/SET]
	(F)		Диск управления

- Информацию о способах выполнения операций с помощью органов управления см. на стр. 62.
- В объяснениях также используются другие символы, например значки, отображаемые на экране фотокамеры.
- В этом документе процедура выбора пунктов меню описывается следующим образом:





Пример) Установите [Качество изображения] в меню [Фото] ([Качество изображения]) на [STD.].

 ⇒  ⇒  ⇒ [Качество изображения] ⇒ Выберите [STD.]

Информацию о способах работы с меню см. на стр. 73.

Символы классификации уведомлений

В этом документе уведомления классифицируются и описываются с помощью следующих символов:

	Проверить до использования функции
	Советы по лучшему пользованию фотокамерой и выполнению съемки
	Уведомления и дополнительные пункты о технических характеристиках
	Информация по теме и номер страницы

Разделы

1. Вступление	17
2. Начало работы	31
3. Основные операции	56
4. Простая съемка	77
5. Запись фотоснимков	82
6. Фокусировка/увеличение	91
7. Режим съемки/затвор	125
8. Измерение/экспозиция/светочувствительность ISO	178
9. Баланс белого/Качество изображения	194
10. Вспышка	216
11. Запись видеороликов	230
12. Воспроизведение и редактирование изображений	259
13. Индивидуальная настройка фотокамеры	277
14. Руководство по меню	303
15. Wi-Fi/Bluetooth	370
16. Подключение к другим устройствам	426
17. Дополнительные материалы	445

Содержание

Информация о данной инструкции по эксплуатации	3
Разделы	5
Содержание по функциям	14

1. Вступление **17**

Перед использованием	17
Стандартные принадлежности	20
Используемые объективы	21
Используемые карты памяти	22
Названия частей	24
Фотокамера	24
Объектив, поставляемый в комплекте	28
Отображение на видоискателе/мониторе	29
Отображение информационного ЖК-экрана	30

2. Начало работы **31**

Прикрепление наплечного ремня	31
Зарядка аккумулятора	33
Зарядка с помощью зарядного устройства	33
Установка аккумулятора	36
Зарядка аккумулятора с помощью фотокамеры	38
Зарядка во время использования фотокамеры	40
Уведомления о зарядке/подаче питания	42
[Режим энергосбереж.]	44
Установка карт (поставляются отдельно)	46
Форматирование карт (инициализация)	48
Установка объектива	49
Присоединение бленды объектива	51
Настройка часов (при первом включении)	53

3. Основные операции **56**

Основные операции записи	56
Как держать фотокамеру	56
Регулирование угла монитора	58

Фотосъемка.....	59
Запись видеороликов.....	60
Выбор режима записи.....	61
Операции настройки фотокамеры	62
Настройки отображения.....	66
Настройка видоискателя	66
Переключение между монитором и видоискателем	67
Переключение отображаемой информации	68
Включение подсветки информационного ЖК-экрана.....	70
Меню быстрого доступа	71
Способы работы с меню	73
[Сброс].....	76

4. Простая съемка **77**

Интеллектуальный автоматический режим.....	77
Запись с использованием сенсорных функций.....	80
Сенсорный затвор.....	80
Сенсорная АЭ.....	81

5. Запись фотоснимков **82**

[Формат].....	82
[Разм. кадра]	83
[Качество изображения]	85
[Функц. двойн. разъема кар.]	87
[Настр. папки / файла].....	88
[Сброс номера файла].....	90

6. Фокусировка/увеличение **91**

Выбор режима фокусировки	91
Использование АФ.....	92
[Польз.настр.АФ(фото)]	96
Выбор режима АФ	98
[Обн. лица/глаз/тела/жив.].....	99
[Следящий]	102
[225-зонный].....	104

[Зона (верт./гор.)]/ [Зона (квадрат)]/ [Зона (овал)].....	105
[1-зонный+]/ [1-зонный].....	107
[Очень точно]	108
[Пользов.1] – [Пользов.3]	110
Операция перемещения зоны АФ	112
Перемещение зоны АФ касанием	113
Перемещение зоны АФ с помощью сенсорной панели.....	115
[Перекл. фокуса, верт/гор]	116
Запись с помощью РФ	117
Запись изображений с увеличением	121
Дополнительное телескопическое преобразование.....	122

7. Режим съемки/затвор

125

Выбор режима срабатывания затвора	125
Выполнение серийных снимков	126
Запись фотоснимков 6К/4К	130
Примечания по фотоснимкам 6К/4К	135
Выбор снимков из файла серийной съемки 6К/4К	138
Исправление снимков после записи (доводка после записи)....	140
Операции выбора снимков	141
Запись в режиме интервальной съемки	145
Съемка в режиме покадровой анимации	148
Видеоролики в режиме интервальной съемки/покадровой анимации	151
Съемка с использованием автоспуска	153
Запись с брекетингом	155
Запись с помощью пост-фокуса	161
Выбор положения фокусировки для сохраняемого снимка	164
Совмещение фокуса	166
[Бесшумный режим]	169
[Тип затвора]	170
Стабилизатор изображения	172
Настройки стабилизатора изображения	174

8. Измерение/экспозиция/светочувствительность ISO	178
[Режим замера]	178
Режим программы АЭ	179
Режим приоритета диафрагмы АЭ.....	181
Режим приоритета выдержки АЭ	183
Режим ручной экспозиции.....	185
Режим предварительного просмотра.....	188
Компенсация экспозиции	189
Фиксирование фокуса и экспозиции (блокировка АФ/АЭ).....	191
Установка светочувствительности ISO.....	192
9. Баланс белого/Качество изображения	194
Настройка баланса белого (WB)	194
Как настроить баланс белого	197
[Фото стиль].....	199
[Настройка фильтров]	204
[Одновр.зап.без фил.].....	209
[Реж. выс. разрешения]	210
[Фото HLG].....	214
10. Вспышка	216
Использование внешней вспышки (поставляется отдельно).....	216
Снятие крышки горячего башмака для аксессуаров	216
Установка функций вспышки	219
[Режим срабат. вспышки]/[Ручная настр. вспышки]	219
[Режим вспышки]	220
[Синхр. всп.]	223
Регулирование мощности вспышки	224
[Автокомп. экспоз.]	225
[Корр.кр.гл.].....	225
Съемка с использованием беспроводной вспышки.....	226

11. Запись видеороликов 230

Видеосъемка	230
Настройки видео	233
[Формат файла записи]	233
[Кач-во зап.]	234
[Область изобр. видео]	238
[Непрер. АФ]	239
[Польз.настр.АФ(видео)]	240
[Уровень яркости]	241
Запись с контролем избыточной экспозиции (перегиб).....	241
Отображение/установка уровня записи звука	243
Творческий режим видео	244
[Наст. комб. творч. режима]	246
[Высокоскор. видео].....	247
Запись видеороликов с помощью подключенного внешнего устройства	248
Внешний монитор/рекордер ([Зап. HDMI на вн. нос.]	248
Внешний микрофон (поставляется отдельно)	253
Микрофонный адаптер XLR (поставляется отдельно).....	256
Наушники.....	257

12. Воспроизведение и редактирование изображений 259

Воспроизведение снимков	259
Воспроизведение видеороликов	261
Извлечение снимка.....	263
Переключение режима отображения	264
Увеличенное отображение	264
Экран пиктограмм	266
Воспроизведение по календарю	267
Изображения группы	268
Удаление изображений	269
[Обработка RAW]	271
[Редакт.видео]	276

13. Индивидуальная настройка фотокамеры **277**

Кнопки Fn.....	278
Регистрация функций для кнопок Fn.....	279
Использование кнопок Fn.....	285
Рычажок Fn.....	286
Регистрация функции для рычажка Fn.....	286
Использование рычажка Fn.....	288
[Пов. диск. упр-я функциями].....	289
Регистрация функций для дисков.....	289
Временное изменение работы дисков.....	290
Индивидуальная настройка меню быстрого доступа.....	291
Регистрация в меню быстрого доступа.....	291
Пользовательский режим.....	296
Регистрация в пользовательском режиме.....	296
Использование пользовательского режима.....	298
Вызов настроек из памяти.....	299
Мое меню.....	300
Регистрация в "Моем меню".....	300
Редактирование "Моего меню".....	301
[Сохр./Вос.настр.фотоап.].....	302

14. Руководство по меню **303**

Меню [Фото].....	304
Меню [Видео].....	318
Меню [Пользов.].....	325
Меню [Настр.].....	349
Меню [Восп.].....	361
Ввод символов.....	369

15. Wi-Fi/Bluetooth**370**

Функции Wi-Fi/Bluetooth	370
Подключение к смартфону	372
Установка "LUMIX Sync"	373
Подключение к смартфону (соединение Bluetooth)	374
Подключение к смартфону ([Подключение Wi-Fi])	377
Завершение соединения Wi-Fi	382
Управление фотокамерой с помощью смартфона	383
[Дистанционная съемка]	384
[Пульт дистанционного управления затвором]	386
Передача записанных изображений	388
Автоматическая передача записанных изображений	390
Запись данных о местонахождении	392
Операции питания фотокамеры	393
Автоматическая установка часов	394
Сохранение информации о настройках	395
Отправка изображений с фотокамеры	396
[Смартфон]	399
[ПК]	402
[Принтер]	405
[Веб-услуга]	407
[Облач. служба синхрониз.]	410
Подключения по Wi-Fi	412
[Через сеть]	412
[Напрямую]	416
Подключение к Wi-Fi с ранее сохраненными настройками	417
Настройки отправки и выбор изображений	419
Настройки отправки изображений	419
Выбор изображений	420
Меню [Настройка Wi-Fi]	421
"LUMIX CLUB"	422

16. Подключение к другим устройствам **426**

Просмотр на телевизоре	426
Импортирование изображений на ПК	430
Установка программного обеспечения	430
Копирование изображений на ПК	433
Сохранение на рекордере	436
Привязанная запись	438
Установка программного обеспечения	438
Управление фотокамерой с ПК	439
Печать	441

17. Дополнительные материалы **445**

Использование дополнительных аксессуаров	445
Батарейная ручка (поставляется отдельно)	445
Пульт дистанционного управления затвором (поставляется отдельно)	446
Сетевой адаптер (поставляется отдельно)/ DC адаптер (поставляется отдельно)	447
Отображение на мониторе/видеоискателе	448
Экран записи	448
Экран воспроизведения	453
Отображение сообщений	456
Устранение неисправностей	459
Предосторожности при использовании	470
Длительность использования, количество снимков	480
Количество записываемых снимков, возможное время записи	482
Список настроек по умолчанию/сохраняемых пользовательских настроек/копируемых настроек	485
Список функций, которые можно задать в каждом режиме записи	497
Технические характеристики	502
Указатель	509
Товарные знаки и лицензии	517

Содержание по функциям

Источник питания

Зарядка	→ 33
Ошибка при подзарядке	→ 35
	→ 40
Индикатор аккумулятора	→ 42
Подача питания	→ 40
[Данные батареи]	→ 356
Функция энергосбережения	→ 44
Длительность использования, количество снимков	→ 480

Карта

Используемые карты памяти	→ 22
[Форматир. карты]	→ 48
[Функц. двойн. разъема кар.]	→ 87
[Целевой разъем карты]	→ 87
Переключение воспроизводимой карты	→ 260
Структура папок	→ 435
[Настр. папки / файла]	→ 88
[Сброс номера файла]	→ 90
Ввод символов	→ 369
Количество записываемых снимков, возможное время записи	→ 482

Объектив

Прикрепление	→ 49
[Стаб. изображения]	→ 172

Основные настройки

[Язык]	→ 359
[Уст. часов]	→ 53
[Часовой пояс]	→ 359
[Сигнал]	→ 354
[Свед. об авторских правах]	→ 350
[Сброс]	→ 76

Видоискатель

Настройка диоптрий видоискателя	→ 66
Увеличение отображения	→ 66
Датчик приближения глаза	→ 67
[АФ по глазам]	→ 332

Дисплей

Экран записи	→ 448
Экран воспроизведения	→ 453
Видоискатель	→ 29
Информационный ЖК- экран	→ 30
Панель управления	→ 451
Переключение отображения	→ 68
Настройка монитора/ видоискателя	→ 352
Яркость монитора/ видоискателя	→ 352
Скорость отображения	→ 351
Указатель уровня	→ 339
Линии решетки	→ 341
[Гистограмма]	→ 340
[Прозрачное наложение]	→ 347
Проверка избыточной экспозиции	→ 346
[HLG View Assist]	→ 347

АФ/РФ

Режим фокусировки	→ 91
Выбор режима АФ	→ 98
	→ 331
Распознавание лиц/глаз/ людей	→ 99
Обнаружение животных	→ 100
Слежение за движением	→ 102
[AF ON]	→ 94
Перемещение зоны АФ	→ 112
Увеличенное отображение	→ 94
	→ 119
Установка чувствительности АФ	→ 96
Блокировка АФ/АЭ	→ 191
Сенсорная АФ	→ 114
[АФ касанием панели]	→ 115
[Всп. ламп. АФ]	→ 309
РФ	→ 117
[Спр по РФ]	→ 330
[Всп. РФ]	→ 330
[Усиление контуров фок.]	→ 310

Привод		Экспозиция	
Режим срабатывания затвора	→ 125	[Компенсация экспоз.]	→ 189
Серийная съемка [6K/4K ФОТО]	→ 126	Изменение программы просмотра	→ 180
[Интервал. съемка]	→ 130	Режим предварительного просмотра	→ 188
Съемка с кадровой анимацией	→ 145	[Режим замера]	→ 178
[Авт. таймер]	→ 148	Блокировка АЭ	→ 191
[Пост-фокус]	→ 153	[АЭ одн.нажат.]	→ 283
	→ 161	[АЭ касанием]	→ 81
		[Светочувст.]	→ 192
		[Увел. чувств. ISO]	→ 327
Качество изображения		Видеосъемка	
[Разм. кадра]	→ 83	Съемка фильмов	→ 230
[Качество изображения]	→ 85	Творческий режим видео	→ 244
RAW	→ 85	[Формат файла записи]	→ 233
JPEG	→ 85	[AVCHD]	→ 233
Формат	→ 82	[MP4]	→ 233
[Бал. бел.]	→ 194	[Кач-во зап.]	→ 234
[Фото стиль]	→ 199	Разрешение	→ 234
[Настройка фильтров]	→ 204	Частота кадров	→ 234
[Цвет. простр]	→ 328	Скорость передачи данных	→ 234
[Подав.шума 6K/4K ФОТО]	→ 140	Угол обзора	→ 238
[Умен. мерц. (фото)]	→ 315	Настройки экспозиции	→ 231
[NR при длинной эксп.]	→ 306	Установка чувствительности АФ	→ 240
[Диапазон эфф. инт. дин.]	→ 307	[Непрер. АФ]	→ 239
[Компен. виньетирования]	→ 308	[Высокоскор. видео]	→ 247
[Комп. преломл.]	→ 308	Уровень яркости	→ 241
		Перегиб	→ 241
		Запись звука	→ 243
		Наушники	→ 257
		[Вывод звука]	→ 257
		Подавление шума ветра	→ 323
		Аттенуатор	→ 243
		[Умен. мерцания (видео)]	→ 320
		Вывод HDMI	→ 248
		Значение выходного бита (HDMI)	→ 251
		Внешний микрофон	→ 253
		Адаптер микрофона XLR	→ 256
		Запись с помощью пульта ДУ	→ 446
Фотосъемка			
Режим записи	→ 61		
Меню быстрого доступа	→ 71		
Увеличение	→ 121		
[Расш. телепр.]	→ 122		
[Стаб. изображения]	→ 172		
Запись с брекетингом	→ 155		
Запись с выдержкой от руки	→ 187		
[Реж. выс. разрешения]	→ 210		
[Множественная экспозиц.]	→ 316		
[Фото HLG]	→ 214		
[Тип затвора]	→ 170		
[Бесшумный режим]	→ 169		
Запись с помощью пульта ДУ	→ 446		
Отображение на экране	→ 448		

Вспышка	
Внешняя вспышка	→ 216
[Режим срабат. вспышки]	→ 219
[Режим вспышки]	→ 220
Настройка вспышки	→ 224
[Синхр. всп.]	→ 223
[Настр.беспров.вспышки]	→ 226
Воспроизведение	
[Авт. просм.]	→ 338
Воспроизведение снимков	→ 259
Воспроизведение видеороликов	→ 261
Отображение пиктограмм	→ 266
Отображение календаря	→ 267
Увеличенное отображение	→ 264
Изображения группы	→ 268
Сохранение фотоснимков 6К/4К	→ 138
Просмотр на телевизоре	→ 426
Удаление	→ 269
Отображение на экране	→ 453
Редактирование изображений	
[Обработка RAW]	→ 271
[Защитить]	→ 365
[Рейтинг]	→ 365
[Изм.разм.]	→ 366
[Поверн.]	→ 366
[Редакт.видео]	→ 276
[Копия]	→ 367
Выполнение пользовательских настроек	
Меню [Пользов.]	→ 325
Функциональная кнопка	→ 278
Функциональный переключатель	→ 286
Пользовательский режим записи	→ 296
Мое меню	→ 300
Меню быстрого доступа	→ 291
Работа дисков	→ 289
Сохранение настроек фотокамеры	→ 302
Подключение к другим устройствам	
Отправка изображений (ПК)	→ 430
Печать	→ 441
Просмотр на телевизоре	→ 426
Вывод HDMI	→ 428
Привязанная запись	→ 438
Держатель кабеля	→ 249
Wi-Fi/Bluetooth	
Соединение Bluetooth	→ 374
[Подключение Wi-Fi]	→ 377
	→ 412
[Настройка Wi-Fi]	→ 421
Приложение для смартфонов "LUMIX Sync"	→ 372
[Дистанционная съемка]	→ 384
Информация о местонахождении	→ 392
Отправка изображений ([Смартфон])	→ 388
	→ 399
Отправка изображений ([ПК])	→ 402
Отправка изображений ([Принтер])	→ 405
Отправка изображений ([Веб-услуга])	→ 407
Отправка изображений ([Облач.служба синхрониз.])	→ 410
Сохранение настроек фотокамеры "LUMIX CLUB"	→ 395
	→ 422
Программное обеспечение	
"PHOTOfunSTUDIO"	→ 431
"SILKYPIX"	→ 432
"LUMIX Tether"	→ 438
Техническое обслуживание	
[Очистка сенсора]	→ 359
[Обновл. пикс.]	→ 359

1. Вступление

Перед использованием

❖ Встроенное программное обеспечение фотокамеры/объектива

Обновления встроенного программного обеспечения предоставляются для улучшения характеристик фотокамеры или добавления функций. Для бесппроблемной записи рекомендуется обновить встроенное программное обеспечение фотокамеры/объектива до последней версии.

- Чтобы узнать последнюю информацию о встроенном программном обеспечении или скачать/обновить его, посетите следующий веб-сайт поддержки:

<https://panasonic.jp/support/global/cs/dsc/>

(Только на английском языке)

- Чтобы проверить версию встроенного программного обеспечения фотокамеры/объектива, прикрепите объектив к фотокамере и выберите [Просм.версии] в меню [Настр.] ([Другие]). Встроенное ПО также можно обновить в [Просм.версии]. (→ 360)
- В этом документе предоставлены объяснения для версии 1.0 встроенного ПО фотокамеры.



❖ Обращение с камерой

Не подвергайте фотокамеру воздействию сильной вибрации, ударных нагрузок или давления.

Такие действия могут привести к неисправности или повреждению.

- Не роняйте и не ударяйте камеру о твердую поверхность.
- Не нажимайте с усилием на объектив или монитор.

Если на монитор попадет песок, пыль или жидкость, вытрите его сухой мягкой тканью.

- Правильное распознавание сенсорных операций может оказаться невозможным.

При использовании в условиях низкой температуры (от -10°C до 0°C)

- Перед использованием прикрепите объектив Panasonic при минимальной рекомендуемой рабочей температуре -10°C .

Не касайтесь рукой внутренней части крепления фотокамеры. Поскольку матрица является высокоточным устройством, это может привести к ее отказу или повреждению.

В случае сотрясения фотокамеры при ее выключении может сработать матрица или может быть слышен дребезжащий звук. Этот звук вызван работой механизма стабилизатора изображения в корпусе и не свидетельствует о неисправности.

❖ Брызгозащищенность

Брызгозащищенность — это термин, используемый для описания дополнительного уровня защиты данной фотокамеры от воздействия минимального количества влаги, воды или пыли. Брызгозащищенность не гарантирует отсутствие повреждений в случае прямого контакта данной фотокамеры с водой.

Чтобы свести к минимуму возможность повреждений, соблюдайте следующие меры предосторожности:

- Брызгозащищенность действует при использовании объективов, которые были специально разработаны для поддержки этой функции.
- Плотно закрывайте дверцы, крышки гнезд, крышку контактов и т. д.
- Когда объектив или его крышка снята либо открыта дверца, не допускайте проникновения внутрь песка, пыли и влаги.
- Если на фотокамеру попадет жидкость, вытрите ее сухой мягкой тканью.

❖ Конденсация (когда запотевают объектив, видеоискатель или монитор)

- Конденсация происходит при перепадах температуры и влажности. Остерегайтесь конденсации, поскольку она может вызвать появление пятен или плесени на объективе, видеоискателе и мониторе или привести к неисправности.
- Если произошла конденсация, выключите фотокамеру и оставьте ее прикл. на 2 часа. Запотевание исчезнет само собой, когда температура фотокамеры сравняется с температурой окружающей среды.

❖ Заранее сделайте пробную запись

Сделайте пробную запись до важного события (свадьбы и т. п.), чтобы убедиться в возможности нормальной съемки.

❖ **Отсутствие компенсации в отношении съемки**

Обратите внимание, что в случае невозможности записи из-за проблем с фотокамерой или картой памяти компенсация не предоставляется.

❖ **Соблюдайте законы об авторском праве**

Согласно законодательству об авторском праве, запрещается использование записанных изображений и звука в целях, отличных от личного использования, без разрешения владельца авторских прав.

Соблюдайте осторожность, так как в некоторых случаях запись может быть запрещена даже в целях личного использования.

❖ **Также прочитайте “Предосторожности при использовании” (→ [470](#))**

Стандартные принадлежности

Перед использованием камеры убедитесь в наличии всех принадлежностей.

- Дополнительные принадлежности и их форма отличаются в зависимости от страны или региона приобретения камеры.
Подробную информацию о принадлежностях см. в документе “Инструкция по эксплуатации <Основная>” (входит в комплект поставки).
- **Корпус цифровой фотокамеры** в этом документе называется **фотокамерой**.
- **Батарейный блок** в этом документе называется **батарейным блоком** или **аккумулятором**.
- **Зарядное устройство для аккумулятора** в этом документе называется **зарядным устройством для аккумулятора** или **зарядным устройством**.
- **Карта памяти** поставляется отдельно.

Используемые объективы

Крепление объектива этой фотокамеры соответствует стандарту L-Mount компании Leica Camera AG. Его можно использовать с 35 мм полнокадровым совместимым сменным объективом и сменным объективом размера APS-C этого стандарта.

- В этом документе 35-мм полнокадровый сменный объектив, соответствующий стандарту Leica Camera AG L-Mount, называется **полнокадровым объективом**, а сменный объектив размера APS-C, соответствующий этому стандарту, называется **объективом APS-C**. Если между этими объективами не подчеркивается разница, они оба называются **объективами**.

❖ Примечания об использовании объективов APS-C

При использовании объективов APS-C некоторые функции, например область изображения, отключаются или работают по-другому. (→ [82](#), [83](#), [130](#), [161](#), [170](#), [204](#), [210](#), [214](#), [238](#), [316](#))

- Последнюю информацию о совместимых объективах см. в наших каталогах/на веб-страницах.

<https://panasonic.jp/support/global/cs/dsc/>

(Только на английском языке)



- При съемке с помощью объектива APS-C угол обзора такой же, как и для фокусного расстояния 1,5× в пересчете на фокусное расстояние пленочной фотокамеры 35 мм. (При использовании объектива 50 мм угол обзора будет таким же, как и для объектива 75 мм.)

Используемые карты памяти

На этой фотокамере можно использовать карту памяти XQD и карту памяти SD.

- Карта памяти XQD в этом документе называется **картой XQD**.

Для карты памяти SD, карты памяти SDHC и карты памяти SDXC используется общее название — **карта SD**.

Если между картой XQD и картой SD не проводится различие, они называются просто **картой**.

Карта XQD

Карта памяти XQD (32 ГБ до 256 ГБ)	<ul style="list-style-type: none">• Карты памяти Sony XQD серии G/серии M прошли проверку на работоспособность с этой фотокамерой. (По состоянию на январь 2019 г.)
--	---

- Видео AVCHD нельзя записать на карту XQD.

Карта SD

Карта памяти SD (512 МБ до 2 ГБ)	<ul style="list-style-type: none">• Данная фотокамера совместима с картами памяти SDHC/SDXC, соответствующими классу скорости UHS 3 стандарта UHS-I/UHS-II.
Карта памяти SDHC (4 ГБ до 32 ГБ)	<ul style="list-style-type: none">• Данная фотокамера совместима с картами памяти SDHC/SDXC, соответствующими
Карта памяти SDXC (48 ГБ до 128 ГБ)	<ul style="list-style-type: none">• Карты производства Panasonic, указанные слева, прошли проверку на работоспособность с этой фотокамерой.



- Актуальную информацию можно найти на следующем веб-сайте поддержки.

<https://panasonic.jp/support/global/cs/dsc/>

(Только на английском языке)



❖ Карты SD, которые стабильно можно использовать с данной камерой

Для стабильного использования указанных ниже функций записи используйте карту соответствующего класса скорости SD, класса скорости UHS и класса скорости видео.

- Классы скорости — это стандарты карты SD, гарантирующие необходимую минимальную скорость для непрерывной записи.
- При использовании карты XQD эти функции можно использовать независимо от типа карты.

Функция записи	Класс скорости	Пример обозначения
Видео 4К Высокоскоростная видеосъемка	Класс скорости UHS 3	U3
6К/4К Фото Пост-фокус	Класс скорости видео 30 или выше	V30



- Если переключатель защиты от записи (A) на карте SD установлен в положение “LOCK”, невозможно выполнить запись или удаление данных, форматирование карты или отображение данных в порядке даты и времени записи.

- Данные, хранящиеся на карте, могут быть повреждены вследствие воздействия электромагнитного излучения, возникновения разрядов статического электричества либо сбоя в работе фотокамеры или карты. Рекомендуется сохранить резервную копию важных данных.
- Храните карту памяти в недоступном для детей месте во избежание ее проглатывания детьми.

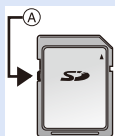

Названия частей

Фотокамера

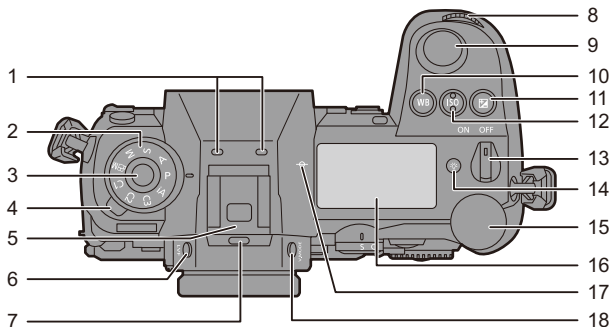

1	Стереомикрофон (→ 243) • Старайтесь не закрывать микрофон пальцами. Это может затруднить запись звука.
2	Диск выбора режима (→ 61)
3	Кнопка блокировки диска выбора режима (→ 61)
4	Диск выбора режима срабатывания затвора (→ 125)
5	Горячий башмак для принадлежностей (крышка горячего башмака для принадлежностей) (→ 216) • Храните крышку горячего башмака вдали от детей во избежание ее проглатывания.
6	Кнопка [LVF] (→ 67)
7	Динамик (→ 354)
8	Передний диск (→ 63)

9	Кнопка затвора (→ 59)
10	Кнопка [WB] (баланс белого) (→ 194)
11	Кнопка [] (компенсация экспозиции) (→ 189)
12	Кнопка [ISO] (светочувствительность ISO) (→ 192)
13	Переключатель включения/выключения камеры (→ 53)
14	Кнопка [] (подсветка ЖКД с индикацией состояния) (→ 70, 353)
15	Задний диск (→ 63)
16	ЖКД с индикацией состояния (→ 30, 353)
17	[-] (Метка отсчета расстояния до объекта съемки) (→ 120)
18	Кнопка [V.MODE] (→ 66)

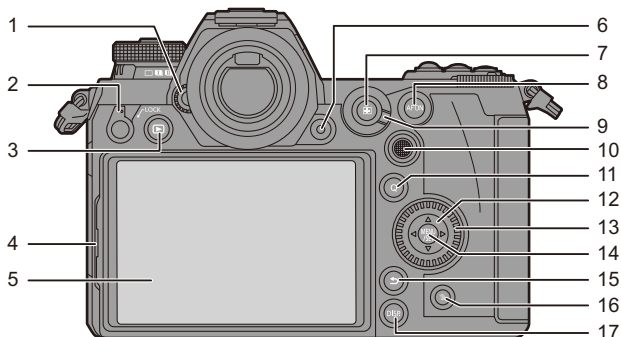

1	Регулятор диоптрий видоискателя (→ 66)	11	Кнопка [Q] (→ 71)
2	Рычажок блокировки управления (→ 65)	12	Кнопки курсора (→ 63)/ Кнопки Fn (→ 278)
3	Кнопка [▶] (воспроизведение) (→ 259)	13	▲: Fn13, ►: Fn14, ▼: Fn15, ◄: Fn16
4	Рычажок блокировки монитора (→ 58)	14	Диск управления (→ 63)
5	Монитор (→ 448)/ Сенсорный экран (→ 64)	15	Кнопка [↵] (отмена) (→ 75)
6	Кнопка видеосъемки (→ 230)	16	Кнопка [🗑️] (удаление) (→ 269)
7	Кнопка [⏏] (Режим автофокусировки) (→ 92)	17	Кнопка [DISP.] (→ 68)
8	Кнопка [AF ON] (→ 94)		
9	Рычажок режимов фокусировки (→ 92, 117)		
10	Джойстик (→ 64)/ Кнопки Fn (→ 278) Центр: Fn8, ▲: Fn9, ►: Fn10, ▼: Fn11, ◄: Fn12		



- Если нажать [⏏], загорятся указанные ниже кнопки. Время работы подсветки можно изменить в [Подсветка кнопок] меню [Пользов.] ([Управление]). (→ 337)
– Кнопка [▶]/кнопка [Q]/кнопка [↵]/кнопка [🗑️]/кнопка [DISP.]

1. Вступление

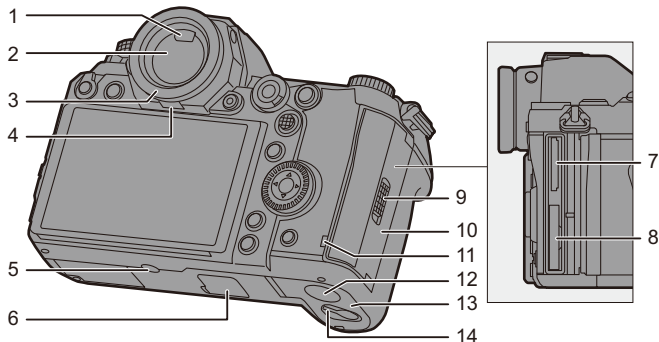

1	Сенсор глаза (→ 67)	10	Дверца отсека для карты памяти (→ 46)
2	Видоискатель (→ 67)	11	Индикатор доступа к карте (→ 47)
3	Наглазник (→ 473)	12	Крышка отсека для переходника постоянного тока (→ 447) • При использовании сетевого адаптера убедитесь в том, что используются переходник постоянного тока Panasonic (DMW-DCC16: поставляется отдельно) и сетевой адаптер Panasonic (DMW-AC10: поставляется отдельно).
4	Рычажок блокировки наглазника (→ 473)	13	Дверца отсека для аккумулятора (→ 36)
5	Крепление для штатива (→ 478) • При попытке прикрепить штатив с помощью винта длиной 5,5 мм или более может оказаться невозможным надежно закрепить его на месте. Кроме того, это может привести к повреждению фотокамеры.	14	Фиксирующий рычажок дверцы отсека для аккумулятора (→ 36)
6	Разъем батарейной ручки (крышка для разъема батарейной ручки) (→ 445) • Храните крышку для разъема батарейной ручки в недоступном для детей месте во избежание ее проглатывания детьми.		
7	Гнездо для карты 2 (→ 46)		
8	Гнездо для карты 1 (→ 46)		
9	Рычажок блокировки дверцы отсека для карты (→ 46)		

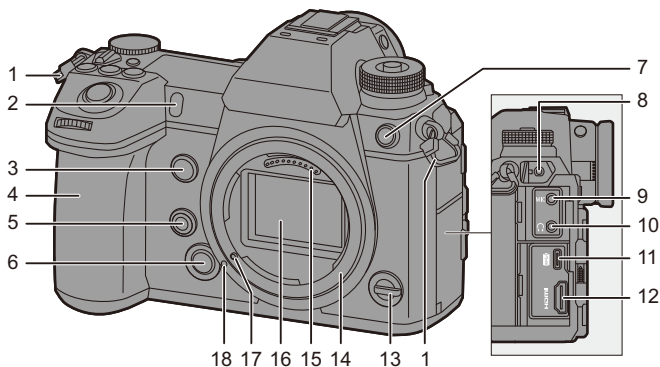

1	Ушко для наплечного ремня (→ 31)	7	Гнездо для наушников (→ 257)
2	Индикатор автоспуска (→ 153)/ Вспомогательная лампочка автофокусировки (→ 309)	8	• Избыточное звуковое давление, вызванное наушниками или гарнитурой, может привести к потере слуха.
3	Кнопка Fn (Fn1) (→ 278)	9	11
4	Ручка	10	Разъем USB (→ 433, 441)
5	Кнопка предварительного просмотра (→ 188)/ Кнопка Fn (Fn2) (→ 278)	11	Гнездо [HDMI] (→ 426)
6	Кнопка блокировки объектива (→ 50)	12	Рычажок Fn (→ 286)
7	Гнездо синхронизации вспышки (крышка гнезда синхронизации вспышки) (→ 217)	13	Байонет объектива
	• Храните крышку гнезда синхронизации вспышки в недоступном для детей месте во избежание ее проглатывания детьми.	14	Контакты
8	Гнездо [REMOTE] (→ 446)	15	Матрица
9	Гнездо [MIC] (→ 253)	16	Стопорный штифт объектива
		17	Метка установки объектива (→ 50)
		18	

Объектив, поставляемый в комплекте

S-R24105

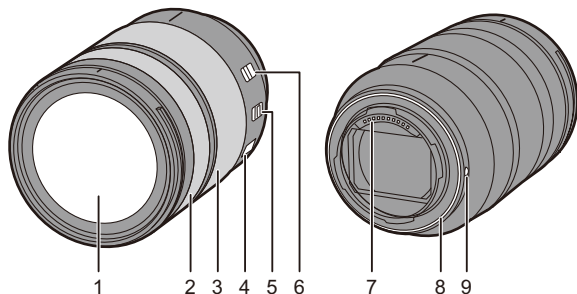

1	Поверхность объектива
2	Фокальное кольцо (→ 118)
3	Кольцо трансфокатора (→ 121)
4	Переключатель O.I.S. (→ 173)
5	<p>Переключатель [AF/MF] (→ 92, 117)</p> <ul style="list-style-type: none"> Можно переключаться между режимом автофокусировки и ручной фокусировки. <p>Если установить [MF] на объективе или фотокамере, будет работать режим ручной фокусировки.</p>

6	<p>Переключатель блокировки трансфокатора</p> <ul style="list-style-type: none"> Если фокусное расстояние установить на 24 мм, а переключатель установить на [LOCK], кольцо трансфокатора блокируется.
7	Контакты
8	Резиновое уплотнительное кольцо объектива (→ 474)
9	Метка установки объектива (→ 50)

Отображение на видоискателе/мониторе

На момент покупки на видоискателе/мониторе отображаются указанные ниже значки.

Информацию о других значках, кроме описанных здесь, см. на стр. 448.

Видоискатель

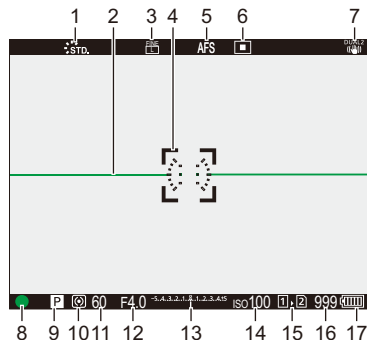

Монитор

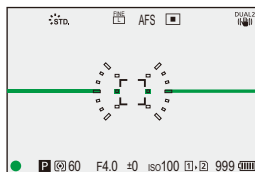

1	Фото стиль (→ 199)
2	Указатель уровня (→ 339)
3	Качество снимка (→ 85)/ Размер снимка (→ 83)
4	Зона АФ (→ 112)
5	Режим фокусировки (→ 91, 117)
6	Режим АФ (→ 98)
7	Стабилизатор (→ 172)
8	Фокусировка (горит зеленым) (→ 59)/состояние записи (горит красным) (→ 211, 230)
9	Режим записи (→ 61)
10	Режим замера (→ 178)

11	Выдержка (→ 59)
12	Значение диафрагмы (→ 59)
13	Значение компенсации экспозиции (→ 189)/помощь при ручной настройке экспозиции (→ 186)
14	Светочувствительность ISO (→ 192)
15	Гнездо для карты (→ 46)/функция двух гнезд для карт (→ 87)
16	Количество записываемых снимков (→ 482)/количество снимков при непрерывной записи (→ 128)/ доступное время записи (→ 483)
17	Индикатор заряда аккумулятора (→ 42)



• Для переключения между показом/скрытием указателя уровня нажмите [].

Отображение информационного ЖК-экрана

Показываются настройки записи фотокамеры.

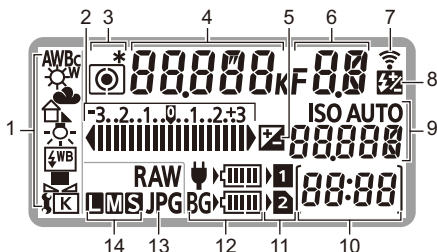

1	Баланс белого (→ 194)
2	Значение компенсации экспозиции (→ 189)/ Брекетинг экспозиции (→ 158)
3	Режим замера (→ 178)
4	Выдержка (→ 59)/ Баланс белого (цветовые температуры) (→ 195)
5	Компенсация экспозиции (→ 189)
6	Значение диафрагмы (→ 59)
7	Состояние беспроводного (Wi-Fi/Bluetooth) соединения (→ 370)
8	Настройка мощности вспышки (→ 224)

9	Светочувствительность ISO (→ 192)/ Значение компенсации экспозиции (→ 189)
10	Количество записываемых снимков (→ 482)/ Количество снимков при непрерывной записи (→ 128)/ Доступное время записи (→ 483)
11	Гнездо для карты (→ 46)
12	Индикатор заряда аккумулятора (→ 42)/ Индикатор подачи питания (→ 40)
13	Качество снимка (→ 85)
14	Размер снимка (→ 83)



- Информация о записи не отображается на ЖКД с индикацией состояния во время воспроизведения и работы с меню.



- Способ свечения подсветки информационного ЖК-экрана (→ 70)

2. Начало работы

Прикрепление наплечного ремня

Во избежание падения фотокамеры прикрепите к ней плечевой ремень следующим образом.

- 1 Проденьте плечевой ремень через ушко для плечевого ремня (A).

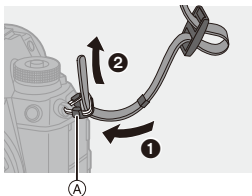

- 2 Проденьте конец плечевого ремня через кольцо, а затем проденьте его через ограничитель.

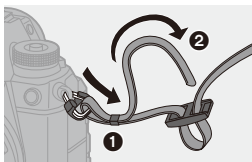

- 3 Проденьте конец плечевого ремня через отверстие на другой стороне ограничителя.

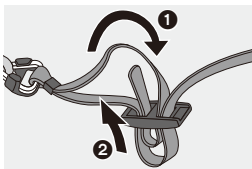

- 4 Вытяните наплечный ремень и убедитесь, что он не выскальзывает.
 - Таким же образом прикрепите противоположную сторону наплечного ремня.

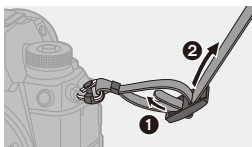



- Плечевой ремень следует надевать на шею.
 - Не оборачивайте его вокруг шеи.
Это может привести к травме или несчастному случаю.
- Не допускайте, чтобы до наплечного ремня могли дотянуться маленькие дети.
 - Неуместное обертывание его вокруг шеи может привести к несчастному случаю.

Зарядка аккумулятора

Аккумулятор можно зарядить с помощью зарядного устройства, поставляемого в комплекте, либо в корпусе фотокамеры.

Если включить фотокамеру, аккумулятор также можно зарядить при подаче питания в фотокамеру от электрической розетки.

Вместо использования электрической розетки к фотокамере также можно подключить устройство, поддерживающее USB PD (передача энергии через USB).

- С фотокамерой можно использовать аккумулятор DMW-BLJ31. (По состоянию на январь 2019 г.)



- На момент покупки фотокамеры аккумулятор не заряжен. Следует зарядить аккумулятор перед использованием.

Зарядка с помощью зарядного устройства

Время подзарядки	Прибл. 130 мин
-------------------------	----------------

- Используйте поставляемое в комплекте зарядное устройство и сетевой адаптер.
- Время зарядки указано для полностью разряженного аккумулятора. Время зарядки может быть разным в зависимости от способа использования аккумулятора.

Для зарядки аккумулятора в жарких/холодных местах или аккумулятора, который не использовался в течение долгого времени, может потребоваться больше времени, чем обычно.



- Для зарядки используйте изделия, поставляемые в комплекте с фотокамерой.
- Зарядное устройство следует использовать в помещении.

1 Подключите зарядное устройство к сетевому адаптеру с помощью соединительного кабеля USB (C–C).

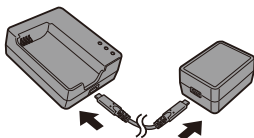

- Держитесь за штекеры и вставляйте их ровно. (Если их вставить под углом, это может привести к деформации или неисправности)

2 Подключите сетевой шнур к сетевому адаптеру, а затем вставьте в электрическую розетку.

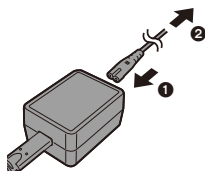

3 Вставьте аккумулятор.

- Вставьте аккумулятор стороной с клеммами и нажмите на него.
- Индикатор [CHARGE] (A) станет мигать, и начнется зарядка.

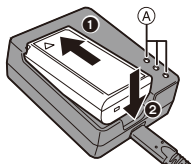

- Пользуйтесь только соединительным кабелем USB, который поставляется в комплекте (C–C). Иначе это может привести к неисправности.
- Не используйте любые другие сетевые адаптеры, за исключением поставляемого в комплекте. Иначе это может привести к неисправности.
- Не используйте никакие другие сетевые шнуры, кроме поставляемого в комплекте. Иначе это может привести к неисправности.

❖ Индикатор [CHARGE]

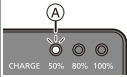
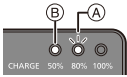
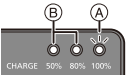
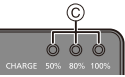
Состояние зарядки	0% – 49%	50% – 79%	80% – 99%	100%
Индикатор [CHARGE]				
	Ⓐ Мигает	Ⓑ Горит	Ⓒ Выключен	



- После зарядки отключите подачу питания и выньте аккумулятор.
- Если индикатор [50%] быстро мигает, зарядка не выполняется.
 - Температура аккумулятора или окружающей среды слишком высокая или слишком низкая.
Выполните зарядку при температуре окружающей среды от 10 °C до 30 °C.
 - Клеммы зарядного устройства или аккумулятора загрязнены.
Отключите подачу питания и вытрите загрязнения сухой тканью.

Установка аккумулятора

- Всегда используйте фирменные аккумуляторы Panasonic (DMW-BLJ31).
- При использовании других аккумуляторов качество работы данного продукта не гарантируется.

1 Выключите камеру.

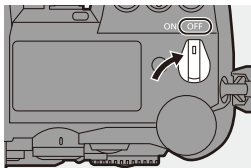

2 Откройте дверцу отсека для аккумулятора.

- Сдвиньте запирающий рычажок дверцы отсека для аккумулятора в положение [OPEN].

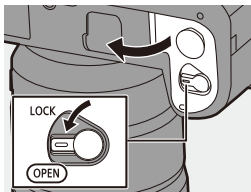

3 Вставьте аккумулятор.

- Вставьте аккумулятор стороной с клеммами и нажимайте, пока не услышите звук фиксации.
- Убедитесь, что рычажок (A) удерживает аккумулятор на месте.

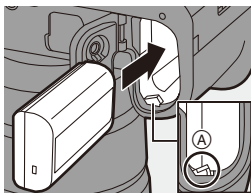

4 Закройте дверцу отсека для аккумулятора.

- Закройте дверцу отсека для аккумулятора и сдвиньте запирающий рычажок дверцы в положение [LOCK].

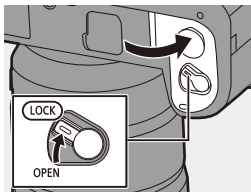

❖ Извлечение аккумулятора

- ❶ Выключите камеру.
- ❷ Откройте дверцу отсека для аккумулятора.
 - Убедитесь, что индикатор доступа к карте **(A)** выключен, а затем откройте дверцу отсека для аккумулятора.
- ❸ Нажмите на рычажок **(B)** в направлении, указанном стрелкой, и выньте аккумулятор.

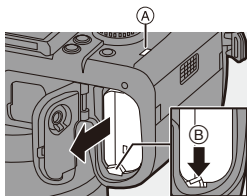

- ⚠ • Убедитесь, что на внутренней стороне дверцы отсека для аккумулятора (резиновом уплотнении) нет инородных частиц.
- После использования камеры выньте аккумулятор. (Если аккумулятор оставить в фотокамере на длительное время, он разрядится.)
- После использования, во время зарядки и сразу после зарядки аккумулятор нагревается. Во время работы фотокамера также нагревается. Это не является неисправностью.
- Прежде чем вынимать аккумулятор, убедитесь, что фотокамера выключена и индикатор доступа к карте не горит. (Фотокамера может перестать правильно работать, или можно повредить карту и записанные изображения.)
- При извлечении аккумулятора действуйте осторожно, поскольку при этом он выскакивает.

Зарядка аккумулятора с помощью фотокамеры

Время подзарядки	Прибл. 140 мин
-------------------------	----------------

- Использование корпуса фотокамеры и поставляемого в комплекте сетевого адаптера.
Фотокамера выключена.
- Время зарядки указано для полностью разряженного аккумулятора.
Время зарядки может быть разным в зависимости от способа использования аккумулятора.
Для зарядки аккумулятора в жарких/холодных местах или аккумулятора, который не использовался в течение долгого времени, может потребоваться больше времени, чем обычно.



- Для зарядки используйте изделия, поставляемые в комплекте с фотокамерой.

- 1** Выключите камеру.
- 2** Вставьте аккумулятор в фотокамеру.
- 3** Подключите сетевой адаптер к разъему USB фотокамеры с помощью соединительного кабеля USB (C–C).

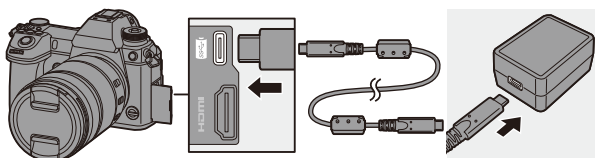

- Держитесь за штекеры и вставляйте их ровно.
(Если их вставить под углом, это может привести к деформации или неисправности)

4 Подключите сетевой шнур к сетевому адаптеру, а затем вставьте в электрическую розетку.

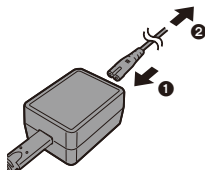

- Индикатор аккумулятора на информационном ЖК-экране будет мигать, и начнется зарядка.



- Также аккумулятор можно зарядить, подключив фотокамеру к устройству USB (ПК и т. п.) с помощью соединительного кабеля USB (C–C или A–C). В таком случае зарядка может занять некоторое время.
- При использовании батарейной ручки (DMW-BGS1: поставляется отдельно), аккумулятор в ней также будет заряжаться.



- Пользуйтесь только соединительными кабелями USB, которые поставляются в комплекте (C–C и A–C). Иначе это может привести к неисправности.
- Не используйте любые другие сетевые адаптеры, за исключением поставляемого в комплекте. Иначе это может привести к неисправности.
- Не используйте никакие другие сетевые шнуры, кроме поставляемого в комплекте. Иначе это может привести к неисправности.
- Даже если переключатель включения/выключения фотокамеры установить на [OFF] и выключить ее, она будет потреблять энергию. Если фотокамера не будет использоваться длительное время, отключите сетевую вилку от электрической розетки для экономии энергии.

❖ Индикация на информационном ЖК-экране

Состояние зарядки	Зарядка	Зарядка завершена	Ошибка при подзарядке
Дисплей	CHARGE	FULL	Err



- После зарядки отключите подачу питания.
- Когда отображается сообщение об ошибке, зарядка невозможна.
 - Температура аккумулятора или окружающей среды слишком высокая или слишком низкая.
 Выполните зарядку при температуре окружающей среды от 10 °C до 30 °C.

Зарядка во время использования фотокамеры

Если зарядка выполняется в корпусе фотокамеры с помощью поставляемого в комплекте сетевого адаптера (→ 38), зарядку можно выполнять во время подачи питания в фотокамеру, включив ее. Во время зарядки можно вести съемку.

Кроме того, зарядка возможна при подключении к фотокамере устройств с поддержкой стандарта USB PD (передача энергии через USB).

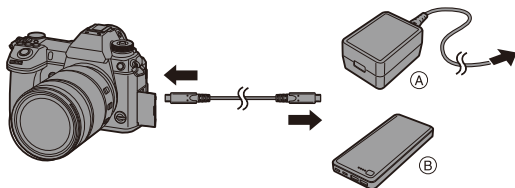

- (A) Сетевой адаптер переменного тока (B) Устройства с поддержкой USB PD (аккумулятор для мобильного телефона и т. п.)

- Вставьте аккумулятор в фотокамеру.
- Выполните подключение с помощью поставляемого в комплекте соединительного кабеля USB (C–C).
- Используйте устройство (аккумулятор для мобильного телефона и т. п.) с выходом 9 В/3 А (27 Вт или более), которое поддерживает USB PD.
- Когда фотокамера включена, зарядка займет больше времени, чем при выключенной фотокамере.



- Зарядка во время использования фотокамеры может оказаться невозможной, даже если подключенные устройства поддерживают USB PD.
- При подключении устройств (ПК и т. п.), которые не поддерживают USB PD, и включении фотокамеры будет выполняться только подача энергии.
- Если температура фотокамеры повысится при каком-либо из указанных ниже условий, зарядка может остановиться. В случае дальнейшего повышения температуры появится значок [] и подача питания прекратится.

Подождите, пока фотокамера не остынет.

- При непрерывной видеосъемке во время зарядки/поддачи энергии
- При слишком высокой температуре окружающей среды
- Выключайте фотокамеру перед подключением или отключением от розетки сетевой вилки.
- В зависимости от условий использования оставшийся заряд аккумулятора может снизиться. Когда аккумулятор разрядится, фотокамера выключится.
- В зависимости от мощности подающих питание подключенных устройств, зарядка может оказаться невозможной.

Уведомления о зарядке/подаче питания

❖ Индикаторы питания

Индикация на информационном ЖК-экране

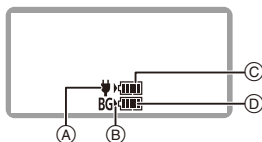

- Ⓐ Подача питания по соединительному кабелю USB
- Ⓑ Источник питания
- Ⓒ Уровень заряда аккумулятора в фотокамере

Индикация на мониторе

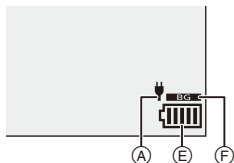

- Ⓓ Уровень заряда аккумулятора в батарейной ручке
- Ⓔ Индикатор аккумулятора
- Ⓕ Использование аккумулятора в батарейной ручке





	80% или выше
	79% - 60%
	59% - 40%
	39% - 20%
	19% или ниже
 Мигает	Низкий заряд аккумулятора • Зарядите или замените аккумулятор.

- На экране показывается примерный уровень заряда аккумулятора. Точный уровень зависит от окружающей среды и условий эксплуатации.
- Самый высокий показатель уровня заряда аккумулятора Ⓒ или Ⓓ во время зарядки мигает.
- При возникновении ошибки при зарядке мигает значок информационного ЖК-экрана Ⓐ.



- Выяснилось, что на некоторых рынках в продаже появились поддельные аккумуляторные блоки, которые очень похожи на оригинальные. Некоторые из этих блоков не имеют надлежащей встроенной защиты, отвечающей требованиям соответствующих стандартов безопасности. Возможно эти аккумуляторы пожаро- и взрывоопасны. Пожалуйста, имейте в виду, что мы не несем никакой ответственности за несчастные случаи или отказ оборудования в результате использования поддельных аккумуляторов. Чтобы гарантировать использование безопасной продукции, мы рекомендуем оригинальные аккумуляторные блоки **Panasonic**.
- Не оставляйте какие-либо металлические предметы (например, скрепки) рядом с контактными участками вилки питания.
В противном случае может произойти пожар или поражение электрическим током из-за короткого замыкания или в результате тепловыделения.
- Не используйте сетевой адаптер, сетевой шнур и соединительные кабели USB (C-C и A-C) с другими устройствами.
Иначе это может привести к неисправности.
- Не используйте кабели-удлинители USB и переходные адаптеры USB.
- Аккумулятор можно заряжать, даже если остается некоторый заряд, но не рекомендуется часто продолжать зарядку аккумулятора, если он полностью заряжен.
(Поскольку может произойти характерное вздутие.)
- В случае отключения электроэнергии или другой проблемы с электропитанием успешное выполнение зарядки может стать невозможным.
Снова подключите к розетке сетевую вилку.
- Не подключайте фотокамеру к разъему USB клавиатуры или принтера либо к USB-концентратору.
- Если подключенный ПК перейдет в режим сна, зарядка/подача питания может остановиться.



- Индикацию уровня заряда аккумулятора на мониторе можно изменить на проценты:
[] ⇒ [] ⇒ [Оставш. уровень заряда бат.] (→ [352](#))
- Степень ухудшения состояния аккумулятора можно проверить:
[] ⇒ [] ⇒ [Данные батареи] (→ [356](#))

[Режим энергосбереж.]

С помощью этой функции фотокамера автоматически переходит в режим сна (энергосбережения) или видискатель/монитор выключаются автоматически, если в течение заданного времени не выполняется никаких операций. Снижается расход заряда аккумулятора.



⇒ Выберите [Режим энергосбереж.]

[Режим сна]	Задается промежуток времени до перехода фотокамеры в режим сна.	
[Режим сна (Wi-Fi)]	Задается переход фотокамеры в режим сна через 15 минут после отключения от Wi-Fi.	
[Автооткл. LVF/ Экран]	Задается промежуток времени до выключения видискателя/монитора. (Фотокамера не выключается.)	
[Экон.энер.при съем.LVF]	Фотокамера переходит в режим сна во время отображения экрана записи с помощью функции автоматического переключения между видискателем/монитором.	
	<ul style="list-style-type: none"> • [Экон.энер.при съем.LVF] не работает, если [Время в реж. ожидания] установлен на [OFF]. 	
	[Время в реж. ожидания]	Задается промежуток времени до перехода фотокамеры в режим сна.
	[Способ включения]	Задается экран для перехода фотокамеры в режим сна. [Только контр. панель]: Фотокамера переходит в режим сна только при отображении панели управления (→ 68). [Реж. ожидания во время зап.]: Переход фотокамеры в режим сна с любого экрана в режиме ожидания записи.

- Чтобы выйти из режима [Режим сна], [Режим сна (Wi-Fi)] или [Экон.энер.при съем.LVF], выполните одну из следующих операций:
 - Нажмите кнопку затвора наполовину.
 - Установите переключатель включения/выключения фотокамеры на [OFF], а затем снова на [ON].
- Чтобы выйти из режима [Автооткл. LVF/Экран], нажмите одну из кнопок.



- [Режим энергосбереж.] не работает во время следующих операций:
 - Подключение к ПК или принтеру
 - Видеосъемка/воспроизведение видео
 - Запись [Предв. сер.съемка 6K/4K]
 - [Интервал. съемка]
 - [Покадр. анимация] (при установке [Автосъемка])
 - Запись [Множественная экспозиц.]
 - Во время вывода HDMI для записи
- При использовании сетевого адаптера (DMW-AC10: поставляется отдельно) настройки будут следующими:
 - [Режим сна], [Режим сна (Wi-Fi)] и [Экон.энер.при съем.LVF]: отключаются
 - [Автооткл. LVF/Экран]: [5MIN.]

Установка карт (поставляются отдельно)

На этой фотокамере можно использовать карту XQD и карту SD. (→ 22)

1 Откройте дверцу отсека карты.

- Сдвиньте дверцу отсека карты в направлении, указанном стрелкой, толкая вниз блокирующий рычажок дверцы отсека карты.

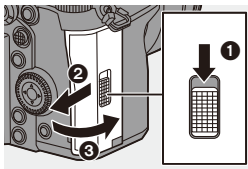

2 Вставьте карты.

- Ⓐ Гнездо для карты 1: карта XQD
- Ⓑ Отсек карты 2: карта SD
- Переверните карты, как показано на рисунке, и вставьте их до щелчка.
- Не прикасайтесь к соединительным контактам карты SD Ⓒ.

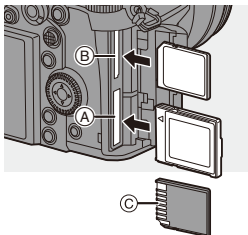

3 Закройте дверцу отсека карты.

- Закройте дверцу отсека карты и сдвиньте ее в направлении стрелки до щелчка.
- Карты отображаются на информационном ЖК-экране.

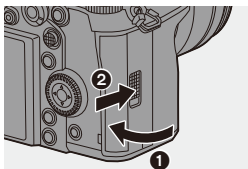

- Можно задать порядок выполнения записи в отсеки карты 1 и 2.
[] → [] → [Функц. двойн. разъема кар.] (→ 87)

❖ Индикаторы доступа к карте

При обращении к карте загорается индикатор доступа к карте.

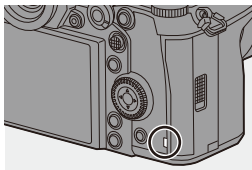

❖ Извлечение карты

- 1 Откройте дверцу отсека карты.
 - Убедитесь, что индикатор обращения к карте (A) выключен, и затем откройте дверцу отсека карты.
- 2 Нажмите на карту до щелчка, затем ровно вытяните ее.

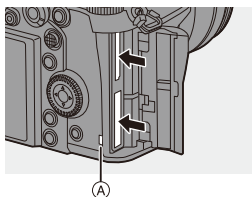

- Сразу после использования фотокамеры карта может быть горячей. Будьте осторожны при ее извлечении.
- При обращении к карте запрещается выполнять указанные ниже действия.

Фотокамера может работать неправильно или можно повредить карту и записанные изображения.

 - Выключите камеру.
 - Извлечение аккумулятора или карты либо отключение от розетки сетевой вилки.
 - Воздействие на фотокамеру вибрации, ударов или статического электричества.

Форматирование карт (инициализация)

Для оптимальной работы карт отформатируйте их на фотокамере до использования.



- При форматировании карты стираются все хранимые на ней данные без возможности восстановления.

Сохраните резервную копию необходимых данных до форматирования карты.



⇒ [] ⇒ [] ⇒ Выберите [Форматир. карты]

Настройки: [Разъем карты 1 (XQD)]/[Разъем карты 2 (SD)]



- Во время форматирования нельзя выключать фотокамеру или выполнять другие операции.
- Не выключайте фотокамеру во время форматирования.
- Карты, которые не были отформатированы после покупки, необходимо отформатировать на фотокамере.
- Если карта была отформатирована с помощью компьютера или другого устройства, повторно отформатируйте ее с помощью фотокамеры.

Установка объектива

К этой фотокамере можно прикрепить объектив с креплением стандарта Leica Camera AG L-Mount.

Информацию об используемых объективах см. на стр. 21.



- Производите смену объектива в местах, где нет грязи и пыли. Если на объектив попала грязь или пыль, см. стр. 472.
- Производите смену объектива с установленной крышкой объектива.

- 1** Выключите камеру.
- 2** Для снятия поверните заднюю крышку объектива и крышку корпуса в направлении, указанном стрелкой.
 - Чтобы снять крышку корпуса, поворачивайте ее, нажимая кнопку блокировки объектива (A).

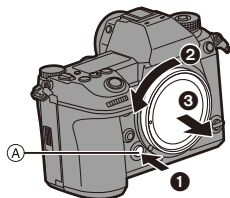
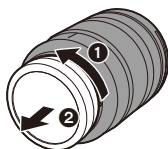

3 Совместите метки крепления объектива (B) на объективе и фотокамере и поверните объектив в направлении, указанном стрелкой.

- Присоедините объектив, поворачивая его до щелчка.

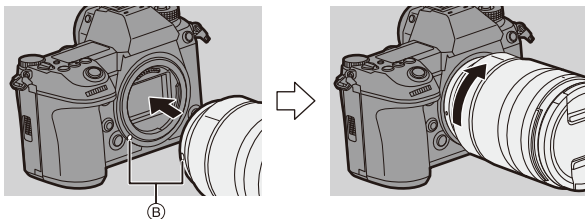

- Вставляйте объектив ровно.

Если при прикреплении вставлять его под углом, это может привести к повреждению крепления объектива фотокамеры.

❖ Снятие объектива

- 1 Выключите камеру.
- 2 Удерживая нажатой кнопку разблокировки объектива (A), поверните объектив в направлении, указанном стрелкой до упора, и затем снимите его.

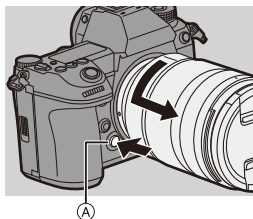

- Сняв объектив, обязательно наденьте крышку корпуса и заднюю крышку объектива.

Присоединение бленды объектива

При съемке с сильным контровым освещением с помощью бленды объектива можно снизить излишнюю освещенность изображений и потерю контрастности из-за неравномерного отражения света в объективе.

Она позволяет получать более красивые снимки за счет отсеки излишней освещенности.

При креплении бленды объектива (лепестковой), поставляемой в комплекте со сменным объективом (S-R24105)

Держите бленду объектива пальцами, расположив их так, как показано на рисунке.

- Не держите бленду объектива так, чтобы она изгибалась.

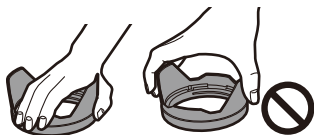

- 1 Совместите метку **A** (□) на бленде объектива с меткой на краю объектива.**

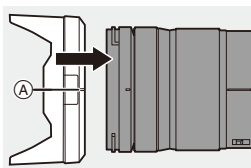

- 2 Поверните бленду объектива в направлении, указанном стрелкой, совмещая метку **B** (○) на бленде объектива с меткой на краю объектива.**

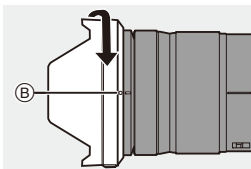

- Присоедините бленду объектива, поворачивая ее до щелчка.

❖ Снятие бленды объектива

Удерживая нажатой кнопку на бленде объектива, поверните бленду объектива в направлении, указанном стрелкой, и затем снимите ее.

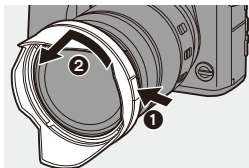

• При переноске фотокамеры бленду объектива можно прикрепить в обратном направлении.

- 1 Снимите бленду объектива.
- 2 Совместите метку © (○) на бленде объектива с меткой на краю объектива.
- 3 Присоедините бленду объектива, поворачивая ее в направлении, указанном стрелкой, до щелчка.

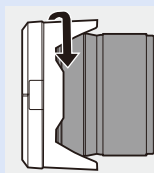
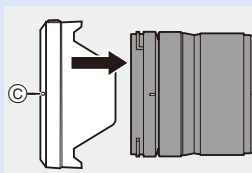

Настройка часов (при первом включении)

При первом включении фотокамеры появляется экран для установки часового пояса и часов.

Обязательно выполняйте эти настройки перед использованием, чтобы обеспечить запись изображений с правильной информацией по дате и времени.

1 Установите переключатель включения/выключения фотокамеры на [ON].

- Если экран выбора языка не отображается, перейдите к шагу 4.

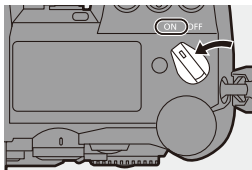







2 Когда отображается [Установите язык], нажмите или .

3 Задайте язык.

- Нажмите   для выбора языка и затем нажмите  или .

4 Когда отображается [Настройте часовой пояс], нажмите или .



5 Установите часовой пояс.

- Нажимая  , выберите часовой пояс, а затем нажмите  или .
- Если у вас используется летнее время [], нажмите . (Значение времени сдвинется вперед на 1 час.)



Чтобы вернуть отображение обычного времени, еще раз нажмите .

- Ⓐ Разница во времени с GMT (средним временем по Гринвичу)



6 Когда отображается [Установите часы], нажмите  или .

7 Настройте часы.

◀▶: Выберите элемент (год, месяц, день, час, минута или секунда).

▲▼: Выберите значение.

Установка порядка отображения **(B)** и формата отображения времени **(C)**

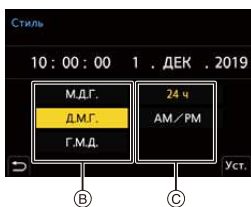
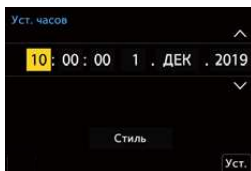

• При выборе [Стиль] с последующим нажатием  или  отображается экран настройки порядка отображения и формата отображения времени.

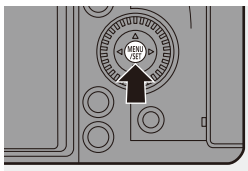

8 Подтвердите выбор.

• Нажмите  или .









9 Когда отображается [Установка часов завершена.], нажмите  или .



- Если фотокамера используется без настройки часов, они установятся на время 0:00:00 1 января 2019 г.
- Настройка часов сохраняется в течение приблизительно 3 месяцев за счет встроенного аккумулятора часов, даже без аккумулятора камеры. (Для зарядки встроенного аккумулятора часов оставьте полностью заряженный аккумулятор в камере приблизительно на 24 часа).



• [Часовой пояс] и [Уст. часов] можно изменить из меню:

-  ⇒ [] ⇒ [] ⇒ [Часовой пояс] (→ [359](#))
-  ⇒ [] ⇒ [] ⇒ [Уст. часов]

3. Основные операции

Основные операции записи

Как держать фотокамеру

Чтобы уменьшить дрожание фотокамеры, держите ее неподвижно во время съемки.

Держите фотокамеру обеими руками, не двигайте плечами, а ноги поставьте на ширину плеч.

- Крепко держите фотокамеру, обхватив правой рукой ручку фотокамеры.
- Поддерживайте объектив снизу левой рукой.
- Не закрывайте пальцами или другими предметами вспомогательную лампочку автофокусировки (A) или микрофон (B).

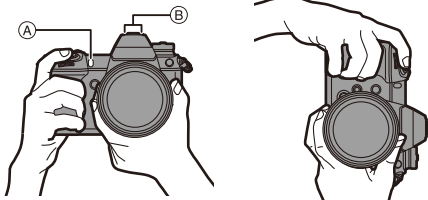

❖ Функция определения вертикального положения

С помощью этой функции определяется вертикальное положение фотокамеры при съемке.

При использовании настроек по умолчанию снимки автоматически воспроизводятся вертикально.



- Если [Поверн. ЖКД] установить на [OFF], снимки будут воспроизводиться без поворота. (→ 363)



- При значительном наклоне фотокамеры вверх или вниз функция определения вертикального положения может работать неправильно.
- Изображения нельзя отобразить вертикально, если они записаны с помощью следующих функций:
 - Видеосъемка/[6K/4K ФОТО]/[Пост-фокус]

Регулирование угла монитора

Эта фотокамера оснащена монитором, наклоняемым по 3 осям. Отрегулируйте угол монитора для обеспечения соответствия условиям съемки.

Это удобно для съемки с верхним и нижним ракурсом.

- Съемка с верхним ракурсом (горизонтальное положение)

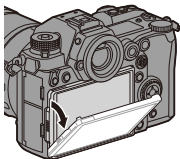

- Съемка с нижним ракурсом (горизонтальное положение)

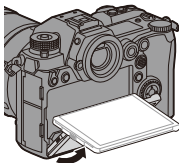

- Съемка с верхним ракурсом/съемка с нижним ракурсом (вертикальное положение)

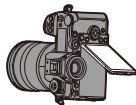
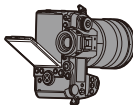
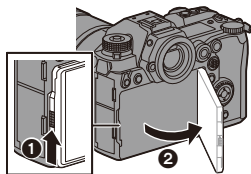

- Откройте монитор, толкая вверх блокировочный рычажок монитора.



- Следите за тем, чтобы не зажать палец монитором.
- Нельзя слишком сильно нажимать на монитор. Это может привести к повреждению или неисправности.
- Если фотокамера не будет использоваться, полностью закройте монитор, вернув его в исходное положение.
- Прикрепляя штатив, закройте монитор, вернув его в исходное положение.
- Использование штатива может привести к уменьшению угла, на который открывается монитор.

Фотосъемка

1 Настройте фокусировку.

- Нажмите кнопку затвора наполовину (нажмите ее слегка).
- Отображаются значение диафрагмы (A) и выдержка (B). (Если правильную экспозицию получить невозможно, индикаторы мигают красным цветом.)
- Когда объект будет сфокусирован, загорится индикатор фокусировки (C). (Если объект не сфокусирован, индикация мигает.)
- Эту операцию также можно выполнить нажатием [AF ON].

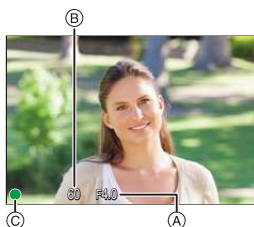
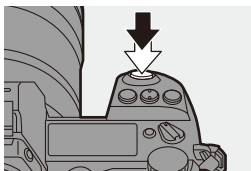

2 Начните запись.

- Полностью нажмите кнопку затвора (нажмите ее полностью).

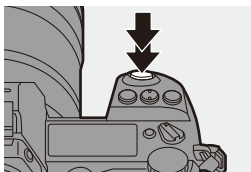



• Записанные снимки можно отображать автоматически, установив [Авт. просм.] в меню [Пользов.] ([Монитор / Экран]). Также можно изменить настройку времени, в течение которого отображается снимок, в соответствии со своими предпочтениями. (→ 338)



• При использовании настроек по умолчанию снимок нельзя сделать, пока объект не будет сфокусирован. Если [Приор. фок./затвора] в меню [Пользов.] ([Фокус/затвор]) установить на [BALANCE] или [RELEASE], снимок можно будет сделать, даже если объект не сфокусирован. (→ 329)

Запись видеороликов

1 Начните запись.

- Нажмите кнопку видеосъемки.
- После нажатия на кнопку видеосъемки сразу же отпустите ее.

2 Остановите запись.

- Снова нажмите кнопку видеосъемки.

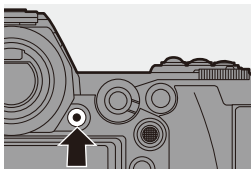

Выбор режима записи

Нажимая кнопку блокировки диска выбора режима (❶), поверните диск выбора режима (❷).

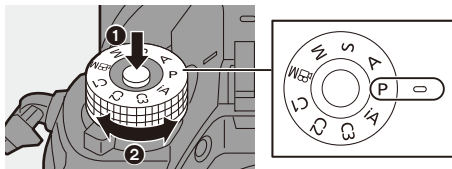

iA	Интеллектуальный автоматический режим (→ 77)
P	Режим программы АЭ (→ 179)
A	Режим приоритета диафрагмы АЭ (→ 181)
S	Режим приоритета выдержки АЭ (→ 183)
M	Режим ручной экспозиции (→ 185)
 M	Творческий режим видео (→ 244)
C1/C2/C3	Пользовательский режим (→ 296)

Операции настройки фотокамеры

При изменении настроек фотокамеры используйте указанные ниже компоненты управления.

Во избежание случайных операций их можно отключить с помощью рычажка блокировки управления.

1	Передний диск (→ 63)
2	Задний диск (→ 63)
3	Диск управления (→ 63)
4	Кнопки курсора (→ 63)
5	Кнопка [MENU/SET] (→ 63)
6	Джойстик (→ 64)
7	Сенсорный экран (→ 64)
8	Рычажок блокировки управления (→ 65)

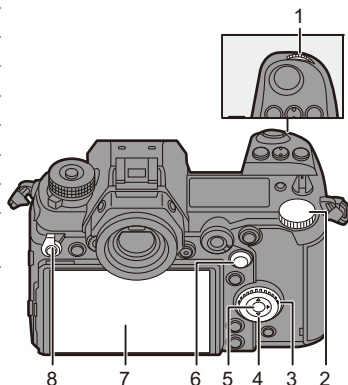

❖ Передний диск (☀️)/Задний диск (☀️)

Поворот:

выбор элемента или числового значения.

- Установка показателя диафрагмы, выдержки и других настроек при записи в режимах P/A/S/M.

Способ выполнения операций можно изменить в [Настройка лимба]. (→ 336)

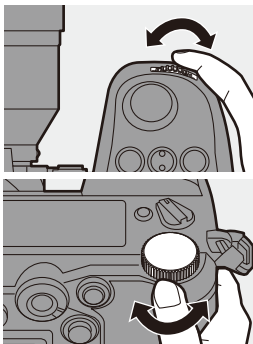

❖ Диск управления (⚙️)

Поворот:

выбор элемента или числового значения.

- Настройка громкости наушников во время записи.
Функцию можно изменить в пункте [Назн. диска управления] меню [Настройка лимба]. (→ 336)

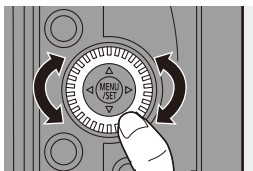

❖ Кнопки курсора (▲▼◀▶)

Нажатие:

выбор элемента или числового значения.

❖ Кнопка [MENU/SET] (Ⓜ️)

Нажатие:

подтверждение настройки.

- Отображение меню во время записи и воспроизведения.

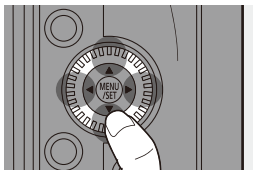

❖ Джойстик (▲▼◀▶/⊙)

Джойстиком можно управлять в 8 направлениях, наклоняя его вверх, вниз, влево, вправо и по диагонали и нажимая на центральную часть.

- Ⓐ **Наклон:** выбор элемента или числового значения либо перемещение положения.
- Перед наклоном поместите палец в центр джойстика. При нажатии на сторону джойстик может не работать ожидаемым образом.
- Ⓑ **Нажатие:** подтверждение настройки.

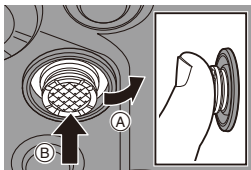

- Во время записи этой операцией перемещается зона АФ и окно помощи при ручной фокусировке.
- Функции джойстика для записи можно изменить в [Настройки джойстика]. (→ 337)

❖ Сенсорный экран

Операции можно выполнять, касаясь значков, ползунков, меню и других элементов на экране.

- Ⓐ **Касание**
- Операция касания, а затем убирания пальца с сенсорного экрана.

- Ⓑ **Перетаскивание**
- Операция перемещения пальца во время касания сенсорного экрана.

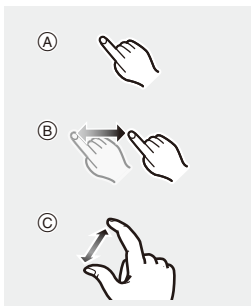

- Ⓒ **Щипок (расширение/сужение)**
- Операции увеличения расстояния между двумя пальцами (разведение пальцев) и уменьшения расстояния между двумя пальцами (сведение пальцев) жестом щипка во время касания сенсорного экрана.





- Касайтесь экрана сухими чистыми пальцами.
- При использовании имеющейся в продаже защитной пленки для мониторов соблюдайте соответствующие меры предосторожности. (В зависимости от типа защитной пленки для мониторов может ухудшиться видимость и эксплуатационные качества.)
- Сенсорный экран может работать неправильно в следующих случаях:
 - Если у вас на руках перчатки
 - Если сенсорная панель влажная



- Сенсорные операции можно отключить:
[] ⇒ [] ⇒ [Устан.касан.] (→ 333)

❖ Рычажок блокировки управления

При установке рычажка блокировки управления в положение [LOCK] указанные ниже компоненты управления отключаются.

Отключаемые компоненты управления можно задать в пункте [Настройка рычага блокир.] меню [Пользов.] ([Управление]). (→ 334)

- Кнопки курсора
- Кнопка [MENU/SET]
- Джойстик
- Сенсорный экран
- Передний диск
- Задний диск
- Диск управления
- Кнопка [DISP.]

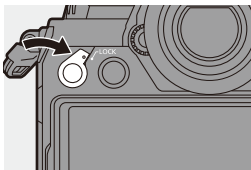

Настройки отображения

Настройка видоискателя

❖ Настройка диоптрий видоискателя

Смотрите в видоискатель и поворачивайте регулятор диоптрий.

- Настраивайте диоптрии, пока четко не увидите символы.

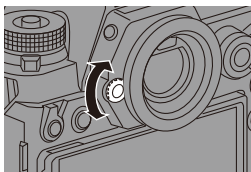

❖ Изменение степени увеличения отображения в видоискателе

Нажмите [V.MODE].

- Степень увеличения отображения в видоискателе можно переключать между 3 уровнями.

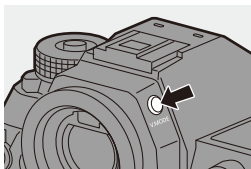

Переключение между монитором и видоискателем

В настройках по умолчанию задано автоматическое переключение между видоискателем/монитором. Когда вы смотрите в видоискатель, срабатывает сенсор глаза и фотокамера переключает отображение с экрана монитора на видоискатель.

Переключать отображение на видоискатель или экран монитора можно с помощью [LVF].

Нажмите [LVF] (A).

(B) Датчик приближения глаза

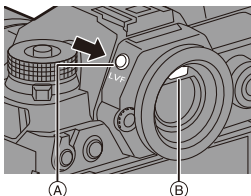



Автоматическое переключение между видоискателем/монитором

Отображение на видоискателе

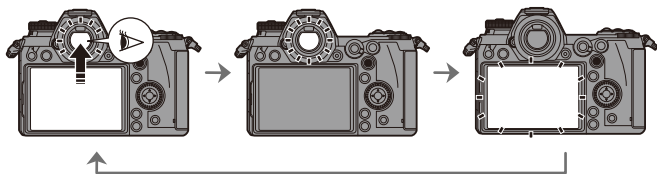
Отображение на мониторе



-  • Сенсор глаза может работать неправильно из-за формы ваших очков, положения фотокамеры в руках или яркого света вокруг окуляра.
- Автоматическое переключение фотокамеры между видоискателем и монитором не работает во время воспроизведения видео.
- При открытом мониторе сенсор глаза не работает.

-  • Как выполнить фокусировку, смотря в видоискатель:
[⚙️] → [AE] → [AF по глазам] (→ 332)
- Чувствительность сенсора глаза можно изменить:
[🔧] → [📷] → [Сенсор глаза] (→ 353)

Переключение отображаемой информации

Информацию о записи (значки) на экране записи и экране воспроизведения можно скрыть.

Для монитора на задней стороне фотокамеры можно задать отображение только информации о записи или выключить его.

Нажмите [DISP.].

- Отображаемая информация меняется.

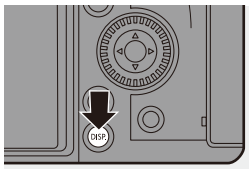

❖ Экран записи

Монитор

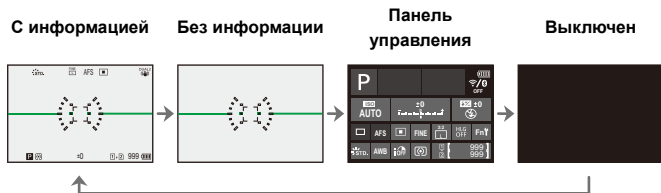

Видоискатель



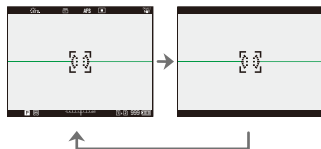



С информацией Без информации







- Для переключения между показом/скрытием указателя уровня нажмите []. Эту установку также можно сделать с помощью [Указ. уровня]. (→ 339)

Работа панели управления

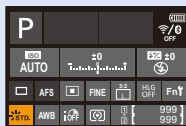
Прикасаясь к элементам на панели управления, можно напрямую менять их настройки. Также их можно изменять с помощью следующих операций:

- 1 Нажмите одну из кнопок курсора, чтобы выбрать элементы.
 - Выбранные элементы отображаются желтым цветом.
- 2 Поверните  или  для выбора элемента.
 - Также выбор можно сделать нажатием    .
- 3 Поверните , чтобы изменить значения настроек.



- Типы экранов, отображаемых на мониторе, можно ограничить: [] → [] → [Показ./скр. информ. на экране] (→ 345)
- Отображение можно изменить так, чтобы экран прямого просмотра и отображаемая информация не накладывались друг на друга: [] → [] → [Настр. стиля экр./видеоиск.] (→ 343)

❖ Экран воспроизведения



*1 При нажатии   меняется отображаемая информация.

- Отображение подробной информации
- Отображение гистограммы
- Отображение фотостилля
- Дисплей баланса белого
- Отображение информации об объективе

*2 На этом экране не показываются мигающие выделенные участки, отображаемые при установке [Миг. подсветка] в меню [Пользов.] ([Монитор / Экран]) на [ON].

На других экранах передержанные участки экрана мигают. (→ 345)

Включение подсветки информационного ЖК-экрана

Нажмите [:☉:].

- Включится подсветка.
- Если на фотокамере не выполнять никаких операций припл. 5 секунд, подсветка выключается.
- При использовании настроек по умолчанию также загорается кнопка с подсветкой.
- Если еще раз нажать [:☉:] или полностью нажать кнопку затвора, подсветка выключается.
- Подсветка ЖКД с индикацией состояния и кнопка с подсветкой не включаются при использовании следующих функций:
 - Видеосъемка/[6К/4К ФОТО]/[Пост-фокус]
 - Серийная съемка
 - Воспроизведение
 - Меню
 - Меню быстрого доступа

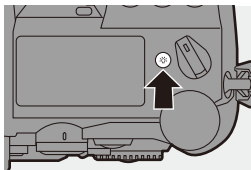

- Способ свечения подсветки ЖКД с индикацией состояния можно изменить:

[] ⇒ [] ⇒ [Информ. ЖК-экран] (→ 353)

Меню быстрого доступа

С помощью этого меню можно быстро задать часто используемые во время съемки функции без отображения экрана меню. Также можно изменить способ отображения меню быстрого доступа и отображаемые элементы.

1 Отобразите меню быстрого доступа.

- Нажмите [Q].

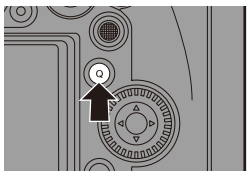

2 Выберите пункт меню.

- Нажмите ▲▼◀▶.
- Направления по диагонали можно также выбрать с помощью джойстика.
- Также выбор можно сделать, поворачивая .
- Также выбор можно сделать, коснувшись пункта меню.



3 Выберите элемент настройки.

- Поверните  или .
- Также выбор можно сделать, коснувшись элемента настройки.

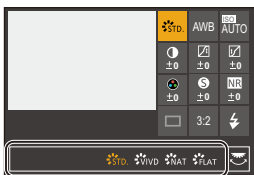

4 Закройте меню быстрого доступа.

- Нажмите кнопку затвора наполовину.
- Также меню можно закрыть, нажав [Q].

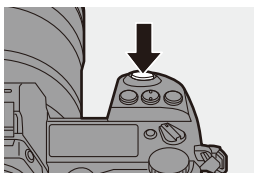





- Некоторые элементы нельзя установить, в зависимости от режима записи или настроек фотокамеры.



- Меню быстрого доступа можно настроить индивидуально:

[] ⇒ [] ⇒ [Настройки Q.MENU] (→ [291](#))

Способы работы с меню

В этой фотокамере меню используется для установки разнообразных функций и выполнения индивидуальной настройки фотокамеры. С меню можно работать различными способами, в том числе с помощью кнопок курсора, джойстика, дисков и сенсорного управления.

Настройка и компоненты управления меню

Управление меню осуществляется нажатием ◀▶ для перехода от одного экрана меню к другому.

Используйте указанные ниже компоненты управления для работы с главной вкладкой, подвкладкой и пунктами меню без перехода на соответствующие уровни меню.

- Также меню можно управлять, прикасаясь к значкам на главной вкладке и подвкладке, пунктам меню и элементам настройки.

- (A) Главная вкладка (кнопка [Q])
- (B) Подвкладка (☀)
- (C) Пункт меню (☀)
- (D) Элемент настройки

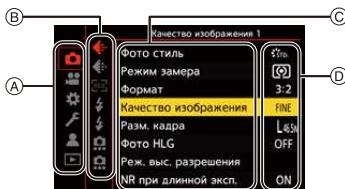

1 Отобразите меню.

- Нажмите .

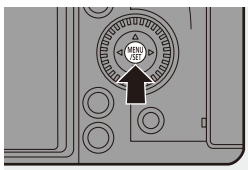

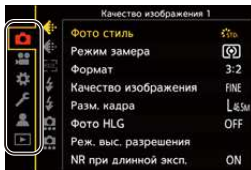

2 Выберите главную вкладку.

- Нажимая ▲▼, выберите главную вкладку, а затем нажмите ▶.
- Ту же операцию можно выполнить, повернув для выбора главной вкладки, а затем нажав или .



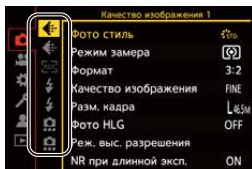

3 Выберите подвкладку.

- Нажимая ▲▼, выберите подвкладку, а затем нажмите ►.
- Ту же операцию можно выполнить, повернув  для выбора подвкладки, а затем нажав  или .





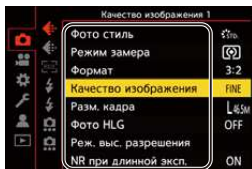

4 Выберите пункт меню.

- Нажимая ▲▼, выберите пункт меню, а затем нажмите ►.
- Ту же операцию можно выполнить, повернув  для выбора пункта меню, а затем нажав  или .



5 Выберите элемент настройки, а затем подтвердите выбор.

- Нажимая ▲▼, выберите элемент настройки, а затем нажмите  или .
- Ту же операцию можно выполнить, повернув  для выбора элемента настройки, а затем нажав  или .
- Отображение и способы выбора зависят от элемента настройки.



6 Закройте меню.

- Нажмите кнопку затвора наполовину.
- Также меню можно закрыть, несколько раз нажав [↵].

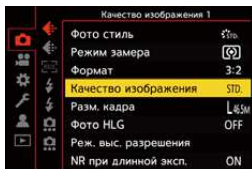

- Подробную информацию о пунктах меню см. в руководстве по меню. (→ 303)

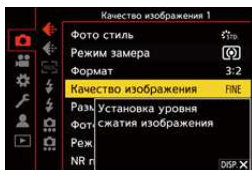

❖ Отображение описания пунктов меню и настроек

При нажатии [DISP.] после выбора пункта меню или элемента настройки на экране отображается его описание.



❖ Выделенные серым пункты меню

Пункты меню, которые невозможно установить, выделяются серым цветом.

Если нажать  или  при выборе пункта меню, выделенного серым цветом, отображается сообщение с указанием причины, по которой этот пункт невозможно установить.

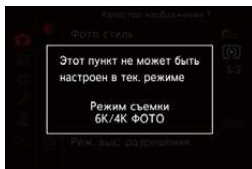

- В зависимости от пункта меню это сообщение с указанием причины может не отображаться.

[Сброс]

Восстановление для каждой из следующих настроек значений по умолчанию:

- Настройки записи
- Настройки сети (настройки [Настройка Wi-Fi] и [Bluetooth])
- Установочные и пользовательские настройки (кроме [Настройка Wi-Fi] и [Bluetooth])

 ⇒ [] ⇒ [] ⇒ Выберите [Сброс]



- В случае сброса установочных и пользовательских настроек также сбрасываются следующие настройки:
 - Настройки [Поверн. ЖКД], [Сортировка кадров], [Увеличение из полож. АФ], [HLG View Assist (Монитор)] и [Подтверж. удаления] в меню [Восп.]
- Номера папок и настройки часов не сбрасываются.



- Список настроек по умолчанию (→ [485](#))

4. Простая съемка

Интеллектуальный автоматический режим



Режим [iA] (интеллектуальный автоматический режим) позволяет записывать изображения с использованием настроек, автоматически выбираемых фотокамерой.

Фотокамера определяет сцену для автоматического задания оптимальных настроек записи в соответствии с объектом и условиями съемки.

1 Установите диск выбора режима на [iA].

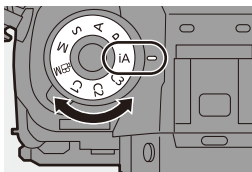

2 Нацельте фотокамеру на объект съемки.

- Когда фотокамера определяет сцену, значок режима записи меняется.
(Автоматическое определение сцены)



3 Настройте фокусировку.

- Нажмите кнопку затвора наполовину.
- Когда объект будет сфокусирован, появится индикатор фокусировки. (Если объект не сфокусирован, индикация мигает).
- Действует настройка [AF-ON] режима АФ, и зона АФ отображается совмещенной с каждым человеком или животным.

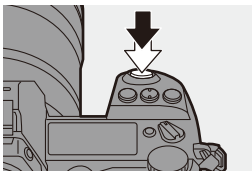

4 Начните запись.

- Полностью нажмите кнопку затвора.

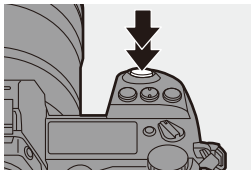

- Если свет падает на объекты сзади, компенсация контрового света срабатывает автоматически, чтобы объекты не выглядели темными.

❖ Типы автоматического определения сцены

: сцены, распознанные во время фотосъемки

: сцены, распознанные во время видеосъемки



:
Интеллектуальный режим
портрета и животных



:
Интеллектуальный режим
портрета *1



:
Интеллектуальный режим
пейзажа



:
Интеллектуальный режим
макросъемки



:
Интеллектуальный режим
ночного портрета *2



:
Интеллектуальный режим
ночного пейзажа



:
Интеллектуальный режим
еды



:
Интеллектуальный режим
заката



:
Интеллектуальный режим
низкой освещенности



:
iA
Стандартный
интеллектуальный режим

*1 Определяется при отключенной функции обнаружения животных.

*2 Определяется при использовании внешней вспышки.







- Если не применима ни одна из сцен, запись выполняется с [iA] (стандартная настройка).
- В зависимости от условий съемки для одного объекта могут выбираться различные типы сцен.

❖ Режим АФ

Изменение режима автофокусировки.

- При каждом нажатии [AF-ON] происходит изменение режима автофокусировки.

 ((Обн. лица/ глаз/тела/ жив.))	<p>Фотокамера определяет лицо, глаза и тело (все тело или верхнюю часть тела) человека, а также тела животных и настраивает фокусировку.</p> <ul style="list-style-type: none"> • При каждом нажатии  меняется место выполнения фокусировки на человеке, животном или глазе. Это изменение невозможно выполнить касанием. • Для функции обнаружения животных сохраняется настройка включения/отключения, выбранная в режиме, отличном от [iA]. 	
 ((Следящий))	<p>При установке режима фокусировки на [AFC] зона АФ следует за движением объекта с сохранением фокусировки.</p> <p>Наведите рамку зоны АФ на объект, а затем наполовину нажмите и удерживайте кнопку затвора.</p> <ul style="list-style-type: none"> • Фотокамера будет выполнять слежение за объектом, пока кнопка затвора нажата наполовину или полностью. 	



- Информацию о режимах автофокусировки см. на стр. 99 и 102.

❖ Вспышка

При съемке со вспышкой фотокамера переключается на режим вспышки, соответствующий условиям съемки.

В режиме Медленной синхронизации ([iS], [iS]) следите за тем, чтобы не трясти фотокамеру, т. к. выдержка становится дольше обычной.



- При установке [iS] или [iS] включается функция коррекции красных глаз.



- Информацию о внешних вспышках см. на стр. 216.

Запись с использованием сенсорных функций

Сенсорный затвор



Эта функция выполняет фокусировку по месту касания и затем отпускает затвор.

- С настройками по умолчанию сенсорная вкладка не отображается. Установите [Касание вкладки] на [ON] в [Устан.касан.]. (→ 333)

1 Прикоснитесь к [**<**].

2 Прикоснитесь к [**⏏**].

- Значок меняется на [**⏏**], указывая, что можно начать запись с помощью сенсорного затвора.



3 Прикоснитесь к объекту, который вы желаете сфокусировать.

- Сработает АФ, и будет записано изображение.



❖ Отключение сенсорного затвора

Прикоснитесь к [**⏏**].

- Значок меняется на [**⏏**].

- При сбое настройки фокусировки зона АФ выделяется красным цветом.

Сенсорная АЭ



Эта функция регулирует яркость в зависимости от места прикосновения. Если лицо человека кажется темным, можно сделать экран ярче для соответствия лицу.

- С настройками по умолчанию сенсорная вкладка не отображается. Установите [Касание вкладки] на [ON] в [Устан.касан.]. (→ 333)

1 Прикоснитесь к [⏪].

2 Прикоснитесь к [⏪ AE].

- Отображается экран настроек сенсорной АЭ.



3 Прикоснитесь к объекту, для которого нужно отрегулировать яркость.

- Чтобы вернуть в центр положение, для которого требуется отрегулировать яркость, коснитесь [Сброс].



4 Коснитесь [Уст.].

❖ Отключение сенсорной АЭ

Прикоснитесь к [OFF AE].

- Также можно настроить фокусировку и яркость для места прикосновения. (В это время функция сенсорной АЭ не работает): [⚙️] → [☀️] → [Устан.касан.] → [АФ касанием] → [AF+AE] (→ 113)

5. Запись фотоснимков

[Формат]

iA P A S M 



Можно выбрать формат изображения.



 →  →  → Выберите [Формат]

[4:3]	Формат монитора 4:3
[3:2]	Формат стандартной пленочной фотокамеры
[16:9]	Формат ТВ 16:9
[1:1]	Квадратное форматное соотношение
[65:24]	Панорамный формат
[2:1]	



- Форматы [16:9] и [1:1] недоступны при использовании следующих функций:
 - 6К Фото
 - [Пост-фокус] (при установке на [6К 18M])
- Форматы [65:24] и [2:1] недоступны при использовании следующих функций:
 - Режим [iA]
 - Выполнение снимков в режиме серийной съемки
 - [6K/4K ФОТО]/[Пост-фокус]
 - [Интервал. съемка]
 - [Покадр. анимация]
 - [Фото HLG]
 - [Реж. выс. разрешения]
 - [Настройка фильтров]
 - [Множественная экспозиц.]
- При использовании объективов APS-C настройки [65:24]/[2:1] недоступны.



- Для кнопок Fn можно зарегистрировать определенные функции:
[] → [] → [Настр.кн. Fn] → [Настройка в режиме зап.] → [Формат] (→ 278)

[Разм. кадра]

iA P A S M 



Установка размера изображения для снимка. Размер изображения зависит от [Формат] или используемого объектива.

При использовании объектива APS-C область изображения переключается на область для APS-C, поэтому угол обзора сужается.

 → [] → [] → Выберите [Разм. кадра]



[Формат]	Размер снимка			
	При использовании полнокадровых объективов		При использовании объективов APS-C	
[4:3]	[L] (41,5M)	7440×5584	[L] (18M)	4880×3664
	[M] (21M)	5296×3968	[M] (9M)	3472×2608
	[S] (10,5M)	3792×2848	[S] (4,5M)	2480×1856
[3:2]	[L] (46,5M)	8368×5584	[L] (20M)	5504×3664
	[M] (23,5M)	5952×3968	[M] (10M)	3920×2608
	[S] (12M)	4272×2848	[S] (5M)	2784×1856
[16:9]	[L] (39,5M)	8368×4712	[L] (17M)	5504×3096
	[M] (20M)	5952×3352	[M] (8M)	3840×2160
	[S] (10M)	4272×2400	[S] (2M)	1920×1080
[1:1]	[L] (31M)	5584×5584	[L] (13,5M)	3664×3664
	[M] (15,5M)	3968×3968	[M] (7M)	2608×2608
	[S] (8M)	2848×2848	[S] (3,5M)	1856×1856
[65:24]	[L] (26M)	8368×3088	—	
[2:1]	[L] (35M)	8368×4184	—	

- При установке [Расш.телепр.] размеры изображения [M] и [S] отмечаются значком [EX].



- [Разм. кадра] не действует при использовании следующих функций:
 - [6K/4K ФОТО]/[Пост-фокус]
 - [RAW] ([Качество изображения])
 - [Реж. выс. разрешения]
 - [Множественная экспозиц.]



- Для кнопок Fn можно зарегистрировать определенные функции:
[] ⇒ [] ⇒ [Настр.кн. Fn] ⇒ [Настройка в режиме зап.] ⇒ [Разм. кадра] (→ [278](#))

[Качество изображения]

iA P A S M 



Задайте степень сжатия, используемую для архивирования изображений.

 →  →  → Выберите [Качество изображения]

Настройка	Формат файла	Детали настройки
[FINE]	JPEG	Изображения JPEG с приоритетом качества изображения.
[STD.]		Изображения JPEG стандартного качества изображения. Эту функцию удобно использовать для увеличения количества записываемых снимков без изменения размера снимков.
[RAW+FINE]	RAW+JPEG	Изображения RAW и JPEG ([FINE] или [STD.]) записываются одновременно.
[RAW+STD.]		
[RAW]	RAW	Записываются изображения RAW.



Примечание по RAW

Формат RAW означает формат данных тех изображений, которые не были обработаны на фотокамере.



Для воспроизведения и редактирования изображений в формате RAW требуется фотокамера или специальное программное обеспечение.

- Обработку изображений в формате RAW можно выполнять на фотокамере. (→ 271)
- Для обработки и редактирования файлов RAW на ПК используйте программное обеспечение ("SILKYPIX Developer Studio" лаборатории Ichikawa Soft Laboratory). (→ 430)
- Снимки, выполненные с настройкой [RAW], невозможно отобразить с максимальной степенью увеличения во время воспроизведения. Выполняйте снимки с настройкой [RAW+FINE] или [RAW+STD.], если нужно проверить их фокусировку на фотокамере после записи.



- Изображения RAW всегда записываются с размером [L] в формате [3:2].
- При удалении изображения, записанного с установкой [RAW+FINE] или [RAW+STD.] на фотокамере, одновременно удаляются оба изображения — RAW и JPEG.
- [Качество изображения] не действует при использовании следующих функций:
 - [6K/4K ФОТО]/[Пост-фокус]
 - [Реж. выс. разрешения]
 - [Множественная экспозиц.]





- Для кнопок Fn можно зарегистрировать определенные функции:
[] ⇒ [] ⇒ [Настр.кн. Fn] ⇒ [Настройка в режиме зап.] ⇒ [Качество изображения] (→ 278)

[Функц. двойн. разъема кар.]

При этом задается порядок выполнения записи в отсеки карты 1 и 2.

 ⇒  ⇒ [] ⇒ Выберите [Функц. двойн. разъема кар.]

[Способ записи]	 [Релейная запись]	Выбор приоритета гнезд для карт при записи. [Целевой разъем карты]: [1 → 2]/ [2 → 1] Перенос записи на карту в другом отсеке, после того как на первой карте закончится свободное место.
	 [Резервная запись]	На две карты записываются одинаковые изображения.
	 [Выделенная запись]	Позволяет указать отсек карты для использования для записи для различных форматов изображений. [Сохран. изобр. JPEG/HLG]/[Папка для RAW]/ [Папка для 6K/4K фото]/[Папка для видео]





- Функция двух отсеков для карт недоступна для видеороликов AVCHD, так как их невозможно записать на карту в отсеке 1 (карту XQD).

Замечания по записи резервной копии

- Рекомендуется использовать карты одинаковой емкости.
- При использовании следующих сочетаний карт недоступна видеосъемка, запись фотоснимков 6K/4K и запись с помощью [Пост-фокус]:
 - Карта памяти SDXC и карта XQD емкостью 32 ГБ или менее
 - Карта памяти SD или карта памяти SDHC и карта XQD емкостью более 32 ГБ



- Для кнопки Fn можно зарегистрировать переключение между картами для [Целевой разъем карты].
[] ⇒ [] ⇒ [Настр.кн. Fn] ⇒ [Настройка в режиме зап.] ⇒ [Целевой разъем карты] (→ 278)

[Настр. папки / файла]

Выберите папку и имя файла для архивирования изображений.

Имя папки		Имя файла	
100ABCDE 		PABC0001.JPG 	
1	Номер папки (3 значный, 100 – 999)	3	Цветовое пространство ([P]: sRGB, [_]: AdobeRGB)
2	5-буквенный определяемый пользователем сегмент	4	3-буквенный определяемый пользователем сегмент
		5	Номер файла (4 значный, 0001 – 9999)
		6	Расширение



Выберите [Настр. папки / файла]

[Выбрать папку]*	Выбор папки для архивирования изображений. <ul style="list-style-type: none"> Указывается имя папки и количество файлов, которые можно сохранить. 	
[Создать папку]	Создание папки с приращенным номером папки. <ul style="list-style-type: none"> Если на карте нет папок для записи, отображается экран для сброса номера папки. 	
	[ОК]	Увеличение номера папки без изменения 5-буквенного определяемого пользователем сегмента (2 выше).
	[Измен.]	Изменение 5-буквенного определяемого пользователем сегмента (2 выше). При этом номер папки также увеличивается.
[Настр. имени файла]	[Ссылка на № папки]	Использование 3-буквенного определяемого пользователем сегмента (4 выше) для установки номера папки (1 выше).
	[Настр. пользователя]	Изменение 3-буквенного определяемого пользователем сегмента (4 выше).

- * При установке [Функц. двойн. разъема кар.] на [Выделенная запись] отображаются [Выбр. папку (разъем 1(XQD))] и [Выбр. папку (разъем 2(SD))].
- Когда появится экран ввода символов, выполните шаги, описанные на стр. 369. Доступные знаки: буквы (знаки верхнего регистра), цифры и [_]



- В каждой папке может храниться до 1000 файлов.
- Номера файлов назначаются последовательно от 0001 до 9999 в порядке записи.

Если изменить папку хранения, будет назначен номер, следующий за последним присвоенным номером файла.



- В следующих случаях при сохранении следующего файла автоматически создается новая папка с приращенным номером:
 - Количество файлов в текущей папке достигло 1000.
 - Номер файла достиг 9999.
- Новые папки нельзя создать, если есть папки, пронумерованные подряд от 100 до 999.

Рекомендуется сохранить резервную копию данных и выполнить форматирование карты.

- Функция [Выбрать папку] недоступна при использовании [Резервная запись] в [Функц. двойн. разъема кар.].

[Сброс номера файла]

Задание номера файла следующей записи на 0001.

 ⇒ [] ⇒ [] ⇒ Выберите [Сброс номера файла]
Настройки: [Разъем карты 1 (XQD)]/[Разъем карты 2 (SD)]



- Если запись выполняется после сброса этого параметра, номер папки обновляется и номер файла начинается с 0001.
- Номера папок устанавливаются в диапазоне от 100 до 999. Когда номер папки достигает 999, номер файла не может сбрасываться. Рекомендуется сохранить резервную копию данных и выполнить форматирование карты.
- **Для сброса номера папки на 100:**
 - ❶ Выполните [Форматир. карты] для форматирования карты.
 - ❷ Выполните [Сброс номера файла] для сброса номера файла.
 - ❸ Выберите [Да] на экране сброса номера папки.

6. Фокусировка/увеличение

Выбор режима фокусировки



Выберите способ фокусировки (режим фокусировки) в соответствии с движением объекта съемки.

Установите рычажок режимов фокусировки.

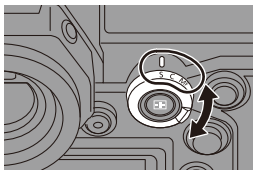

[S] ([AFS])	Эта настройка подходит для съемки неподвижных объектов. При нажатии кнопки затвора наполовину сохраняется одна точка фокусировки. Пока кнопка затвора нажата наполовину, фокус остается зафиксированным.
[C] ([AFC])	Эта настройка подходит для съемки движущихся объектов. При нажатии кнопки затвора наполовину фокус постоянно корректируется в соответствии с движением объекта. <ul style="list-style-type: none">• При этом прогнозируется движение объекта с сохранением фокусировки. (Прогнозирование движения)
[MF]	Ручная фокусировка. Используйте эту функцию, если нужно зафиксировать фокус или нежелательно включать АФ. (→ 117)



- [AFC] работает так же, как и [AFS], в следующих ситуациях:
 - Режим [M]
 - В условиях плохого освещения
- При использовании следующих функций [AFC] меняется на [AFS]:
 - [65:24]/[2:1] ([Формат])
 - [Реж. выс. разрешения]
- При использовании [Высокоскор. видео] настройки [AFS] и [AFC] меняются на [MF].
- Эта функция недоступна для записи с помощью пост-фокуса.

Использование АФ

iA P A S M



АФ (автофокус) означает автоматическую фокусировку.

Выберите режим фокусировки и режим АФ, подходящие для объекта съемки и снимаемой сцены.

1 Установите режим фокусировки на [S] или [C].

- Установите рычажок режимов фокусировки. (→ 91)

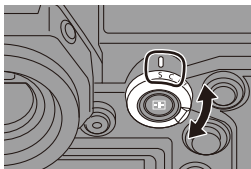

2 Выберите режим АФ.

- Нажмите [], чтобы отобразить экран выбора режима АФ, и выполните установку с помощью или . (→ 98)

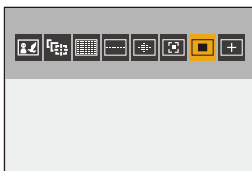



- В режиме [iA] при каждом нажатии [] выполняется переключение между [] и []. (→ 79)

3 Нажмите кнопку затвора наполовину.

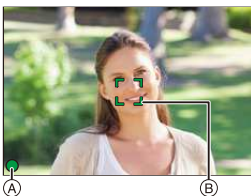
- Будет работать АФ.
- Если трудно сохранить фокусировку на объекте при видеосъемке с установкой [AFC], еще раз нажмите кнопку затвора наполовину для повторной настройки фокусировки.



	Фокус	
	В фокусе	Не в фокусе
Значок фокусировки 	Горит	Мигает
Зона АФ 	Зеленый	Красный
Сигнал АФ	Два сигнала	—

Автофокусировка при низкой освещенности

- В темных местах автоматически работает функция автофокусировки при низкой освещенности, и значок фокусировки показывается как  [LOW].
- Выполнение фокусировки может занять больше времени, чем обычно.

Автофокусировка при съемке звездного неба

- Если фотокамера распознает звезды на ночном небе после определения АФ при низкой освещенности, включается функция звездной АФ. После выполнения фокусировки появится значок фокусировки  [STAR] и зона АФ будет отображаться на сфокусированном участке.
- Для звездной АФ невозможно распознавание по краям экрана.

❖ Кнопка [AF ON]

АФ можно также включить нажатием [AF ON].

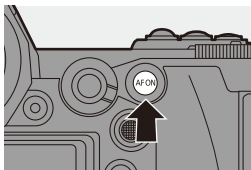

Объекты и условия съемки, которые затрудняют фокусировку с помощью режима АФ

- Быстродвижущиеся объекты
- Очень яркие объекты
- Объекты без контраста
- Объекты, снятые сквозь стекло
- Объекты рядом с блестящими предметами
- Объекты в очень темных местах
- Одновременная запись удаленных и близких объектов



- Если при записи с установкой [AFC] переместить трансфокатор из широкоугольного положения в положение телефото или резко сократить расстояние до объекта съемки, для выполнения фокусировки может потребоваться некоторое время.
- Если после выполнения фокусировки используется увеличение, фокусировка может быть ошибочной. В таком случае выполните фокусировку повторно.



- Громкость сигнала АФ и звук можно изменить:

[🔧] → [📶] → [Сигнал] → [Гр. з. сиг. АФ]/[Тон зв. АФ] (→ 354)

❖ Увеличение изображения в зоне АФ ([Расширение точки АФ])



С помощью этой функции увеличивается изображение в месте фокусировки при установке режима АФ на [□], [■] или [+]. (В других режимах АФ увеличивается центр экрана.)

Увеличенное изображение объекта позволяет проверить фокус и посмотреть на объект, как при использовании телеобъектива.

- Для выполнения операций используйте кнопку Fn, для которой зарегистрирована функция [Расширение точки АФ]. В настройках по умолчанию эта функция зарегистрирована для [Fn1].

Информацию о кнопке Fn см. на стр. 278.

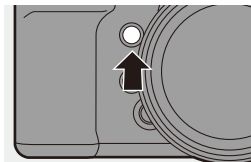

Нажмите и удерживайте [Fn1] на экране записи.

- При нажатии и удерживании кнопки [Fn1] часть экрана отображается увеличенной.
- Если кнопку затвора нажать наполовину при увеличенном экране, фокусировка будет выполнена повторно в небольшой центральной зоне АФ.
- Когда экран увеличен, поверните  или  для изменения степени увеличения. Для более точной настройки используйте .



- При повышении температуры фотокамеры вследствие одного из следующих условий может появиться значок [] и использование функции расширения точки АФ может оказаться невозможным. Подождите, пока фотокамера остынет.
 - Во время непрерывного использования функции расширения точки АФ
 - При слишком высокой температуре окружающей среды
- Когда экран увеличен, [AFC] меняется на [AFS].
- При использовании следующих функций расширение точки АФ использовать нельзя:
 - Видеосъемка/[6K/4K ФОТО]/[Пост-фокус]
 - [65:24]/[2:1] ([Формат])
 - [Эффект миниатюры] ([Настройка фильтров])
 - [Множественная экспозиц.]



- Способ отображения увеличенного экрана можно изменить: [] ⇒ [] ⇒ [Настр.расшир.точ. АФ] (→ [332](#))

[Польз.настр.АФ(фото)]

iA P A S M



Выберите функции АФ при записи с установкой [AFC], подходящие для объекта съемки и снимаемой сцены.

Каждую из этих функций можно настроить индивидуально.

1 Установите режим фокусировки на [AFC]. (→ 91)

2 Установите [Польз.настр.АФ(фото)]

- → → → [Польз.настр.АФ(фото)]

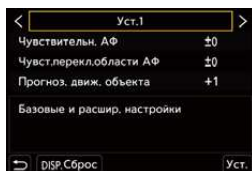

[Уст.1]	Основная универсальная настройка
[Уст.2]	Настройка для сцен, в которых объект движется только в одном направлении с постоянной скоростью
[Уст.3]	Настройка для сцен, в которых объект движется в разных направлениях и вероятно появление препятствий
[Уст.4]	Настройка для сцен, в которых скорость движения объекта существенно меняется



- При использовании следующих функций [Польз.настр.АФ(фото)] не действует:



– [6К/4К ФОТО]



- Для кнопок Fn можно зарегистрировать определенные функции:

[] → [] → [Настр.кн. Fn] → [Настройка в режиме зап.] → [Польз.настр.АФ(фото)] (→ 278)

❖ Корректировка пользовательских настроек АФ

- 1 Нажимая ◀▶, выберите тип пользовательской настройки АФ.
- 2 Нажимая ▲▼, выберите элементы, а затем нажмите ◀▶ для настройки.
 - Чтобы сбросить настройки на значения по умолчанию, нажмите [DISP.].
- 3 Нажмите  или .

[Чувствительн. АФ]	Установка чувствительности слежения за движениями объектов.	
	+	При значительном изменении расстояния до объекта фотокамера немедленно выполняет повторную настройку фокусировки. Можно по очереди фокусироваться на различных объектах.
[Чувствительн. АФ]	–	При значительном изменении расстояния до объекта фотокамера выполняет повторную настройку фокусировки после короткого периода ожидания. Это предотвращает случайную перенастройку фокусировки, например в случае перемещения какого-либо предмета по изображению.
	Установка чувствительности для изменения зоны АФ в соответствии с движением объекта. (В режиме АФ при использовании для зоны АФ 225-зонной фокусировки)	
[Чувст.перекл. области АФ]	+	Когда объект перемещается за пределы зоны АФ, фотокамера немедленно меняет зону АФ для сохранения фокусировки на объекте.
	–	Фотокамера постепенно меняет зону АФ. Снижаются до минимума эффекты, вызванные незначительным перемещением объекта или препятствиями перед фотокамерой.
[Прогноз. движ. объекта]	Установка уровня прогнозирования движения при изменении скорости перемещения объекта. <ul style="list-style-type: none"> • При увеличении значения настройки фотокамера реагирует даже на внезапные движения объекта для сохранения фокусировки. Однако фотокамера становится более чувствительной к незначительным перемещениям объекта, поэтому фокусировка может оказаться нестабильной. 	
	0	Эта настройка подходит для съемки объекта, незначительно меняющего скорость перемещения.
	+1	Эти настройки подходят для объекта, меняющего скорость перемещения.
	+2	Эти настройки подходят для объекта, меняющего скорость перемещения.

Выбор режима АФ

iA P A S M



Выберите способ фокусировки в соответствии с положением и количеством объектов съемки.

1 Нажмите [].

- Появится экран выбора режима АФ.

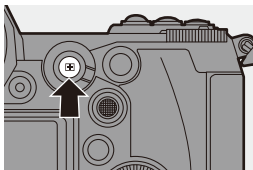

2 Выберите режим АФ.

- Нажимая ◀▶, выберите элемент, а затем нажмите или .

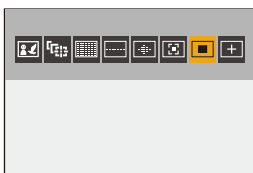

	[Обн. лица/глаз/ тела/жив.]	→ 99
	[Следящий]	→ 102
	[225-зонный]	→ 104
	[Зона (верт./гор.)]	→ 105
	[Зона (квадрат)]*	→ 105
	[Зона (овал)]	→ 105
	[1-зонный+]	→ 107
	[1-зонный]	→ 107
	[Очень точно]	→ 108
	[Пользов.1] –	→ 110
	[Пользов.3]*	

- * Не отображается с настройками по умолчанию. В пункте [Пок./скр. режим АФ] можно задать элементы, которые будут отображаться на экране выбора. (→ 331)



- В режиме [Интервал. съемка] нельзя использовать [⏏].
- При установке режима фокусировки на [AFC] настройка [⊕] недоступна.
- При использовании следующих функций режим АФ устанавливается на [■]:
 - [65:24]/[2:1] ([Формат])
 - [Эффект миниатюры] ([Настройка фильтров])
- Режим АФ невозможно установить при использовании функции пост-фокуса.

[Обн. лица/глаз/тела/жив.]

Фотокамера определяет лицо, глаза и тело (все тело или верхнюю часть тела) человека и настраивает фокусировку.

При использовании настроек по умолчанию также будет работать функция обнаружения животных, с помощью которой выполняется распознавание птиц, представителей семейства псовых (включая волков) и представителей семейства кошачьих (включая львов).

Когда фотокамера распознает лицо (A/B) или тело человека либо тело животного (C), отображается зона АФ.

Желтый	Зона АФ, которая будет сфокусирована. Фотокамера выбирает ее автоматически.
Белый	Отображается при обнаружении нескольких объектов.

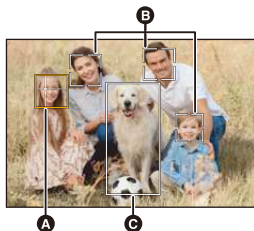

- Функция распознавания глаз работает только для глаз в желтой рамке (A).



- При обнаружении глаз человека фокусировка выполняется по глазу, ближе всего расположенному к фотокамере. Экспозиция настраивается по лицу. (При установке [Режим замера] на [⊙])
- Фотокамера может распознавать лица не более 15 людей.
- Фотокамера может распознать в целом не более 3 людей и животных.
- Если люди или животные не обнаружены, фотокамера работает в режиме [⏏].

❖ Указание человека, животного или глаза для выполнения фокусировки

Если человек или животное, на котором нужно выполнить фокусировку, отображается с белой зоной АФ, ее можно изменить на желтую.

● Сенсорное управление

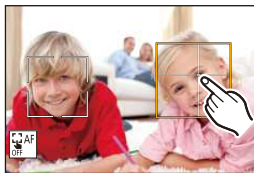

Коснитесь изображения человека, животного или глаза, отмеченного белой зоной АФ.

- Зона АФ станет желтой.
- В случае касания за пределами зоны АФ отображается экран настройки зоны АФ. Коснитесь [Уст.] для установки зоны АФ [■] в месте касания.
- Чтобы отменить настройку, коснитесь [AF OFF].





● Управление кнопками

Нажмите .

- При каждом нажатии  меняется место выполнения фокусировки на человеке, животном или глазе.
- Чтобы отменить указанные настройки, снова нажмите .



❖ Включение/отключение функции обнаружения ЖИВОТНЫХ

- 1 Нажмите [■], чтобы отобразить экран выбора режима АФ.
- 2 Выберите [] и затем нажмите ▲.
 - При этом отключается функция обнаружения животных, и значок меняется на [].
 - Чтобы включить функцию обнаружения животных, еще раз нажмите ▲.

❖ Перемещение и изменение размера желтой зоны АФ

Желтую зону АФ можно переместить на место белой зоны АФ и заменить эту зону желтой.

При перемещении в место за пределами зоны АФ будет установлена зона АФ [■].

- ❶ Нажмите [■], чтобы отобразить экран выбора режима АФ.
- ❷ Выберите [👤] и затем нажмите ▼.
- ❸ Нажимая ▲▼◀▶, переместите зону АФ.
- ❹ Поверните ☀️ или ☂️ для изменения размера зоны АФ.
- ❺ Нажмите .
 - Чтобы отменить настройку зоны АФ, на экране записи нажмите  или коснитесь [👤 AF OFF].

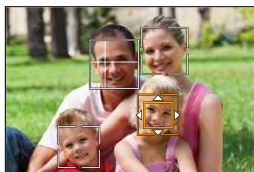

Операции на экране перемещения зоны АФ

Управление кнопками	Сенсорное управление	Описание операции
▲▼◀▶	Касание	Перемещение зоны АФ. • Перемещение можно выполнять по диагонали с помощью джойстика.
☀️	Разведение пальцев/ сведение пальцев жестом щипка	Увеличение/уменьшение зоны АФ с небольшим пошаговым изменением.
☂️	—	Увеличение/уменьшение зоны АФ.
[DISP.]	[Сброс]	Первый раз: зона АФ перемещается обратно в центр. Второй раз: восстанавливается размер зоны АФ по умолчанию.

[Следящий]

При установке режима фокусировки на [AFC] зона АФ следует за движением объекта с сохранением фокусировки.

Начните слежение.

- Наведите рамку зоны АФ на объект, а затем наполовину нажмите кнопку затвора.

Фотокамера будет выполнять слежение за объектом, пока кнопка затвора нажата наполовину или полностью.





- Если слежение не удается, зона АФ становится красной.
- При установке режима фокусировки на [AFS] фокус будет совмещен с положением зоны АФ. Функция слежения работать не будет.





- В режиме [AFM], во время видеосъемки и во время записи с помощью функции [Сер.съемк 6K/4K (S/S)] слежение продолжится даже после отпускания кнопки затвора.

Для отмены слежения нажмите  или  либо коснитесь . Слежение также можно выполнить с [AFS].



- Установите [Режим замера] на [], чтобы корректировка экспозиции также выполнялась непрерывно.
- В следующих случаях [] работает как []:
 - [Монохром]/[L.Монохром]/[L.Монохром D]/[Монохром(HLG)] ([Фото стиль])
 - [Сепия]/[Монохромный]/[Динамический монохром]/[Грубый монохромный]/[Мягкий монохромный]/[Нерезкое изображение]/[Звездный фильтр]/[Солнечное сияние] ([Настройка фильтров])
 - Когда объект небольшого размера

❖ Изменение положения зоны АФ

- ❶ Нажмите [], чтобы отобразить экран выбора режима АФ.
- ❷ Выберите [] и затем нажмите ▼.
- ❸ Нажимая ▲▼◀▶, переместите зону АФ.
 - Перемещение можно выполнять по диагонали с помощью джойстика.
 - Также зону АФ можно переместить касанием.
 - Чтобы вернуть положение обратно в центр, нажмите [DISP.].
- ❹ Нажмите  .





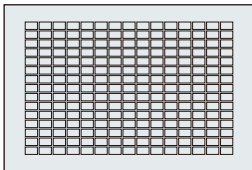



[225-зонный]

Фотокамера выбирает самую оптимальную зону АФ для фокусировки из 225 зон. При выборе нескольких зон АФ все они будут сфокусированы. При установке режима фокусировки на [AFC], если объект не выйдет за пределы 225 зон во время записи, он останется в фокусе.



❖ Указание начальной точки [AFC]

В случае установки режима фокусировки на [AFC] можно указать зону, с которой нужно начать [AFC].

- ❶ Установите режим фокусировки на [AFC]. (→ 91)
- ❷ Установите [Нач. точ. AFC (225-зонный)] на [ON].
 -  ⇒  ⇒ [] ⇒ [Нач. точ. AFC (225-зонный)] ⇒ [ON]
- ❸ Нажмите [], чтобы отобразить экран выбора режима АФ.
- ❹ Выберите [] и затем нажмите ▼.
 - После выполнения шагов ❶ и ❷ значок меняется с [] на [].
- ❺ Нажимая ▲▼◀▶, переместите зону АФ.
 - Перемещение можно выполнять по диагонали с помощью джойстика.
 - Также зону АФ можно переместить касанием.
 - Чтобы вернуть положение обратно в центр, нажмите [DISP.].
- ❻ Нажмите .

[Зона (верт./гор.)]/ [Зона (квадрат)]/ [Зона (овал)]

[Зона (верт./гор.)]

Из 225 зон АФ фокусировку можно выполнять на вертикальных и горизонтальных зонах.

Горизонтальный шаблон

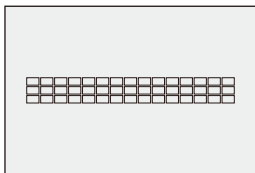

Вертикальный шаблон

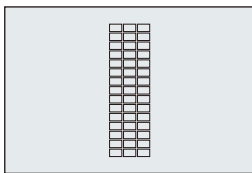

[Зона (квадрат)]

Из 225 зон АФ фокусировку можно выполнять на центральной квадратной зоне.

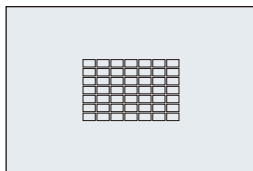





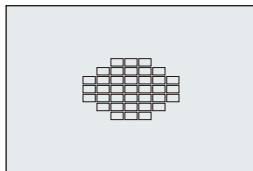





[Зона (овал)]

Из 225 зон АФ фокусировку можно выполнять на центральной овальной зоне.



- При использовании настроек по умолчанию  не отображается. Установите [Зона (квадрат)] на [ON] в [Пок./скр. режим АФ]. (→ 331)

❖ Перемещение и изменение размера зоны АФ

- ❶ Нажмите [], чтобы отобразить экран выбора режима АФ.
- ❷ Выберите [], [] или [] и затем нажмите ▼.
- ❸ Нажимая ▲ ▼ ◀ ▶, переместите зону АФ.
 - Также зону АФ можно переместить касанием.
 - При выборе []
 - Нажмите ▲ ▼ для переключения на горизонтальный шаблон зоны АФ.
 - Нажмите ◀ ▶ для переключения на вертикальный шаблон зоны АФ.
 - При выборе []/[]
 - Перемещение можно выполнять по диагонали с помощью джойстика.
- ❹ Поверните  или  для изменения размера зоны АФ.
 - Размер зоны АФ можно также изменить, раздвигая/сдвигая пальцы жестом щипка.
 - При первом нажатии [DISP.] зона АФ перемещается обратно в центр. При втором нажатии восстанавливается размер зоны АФ по умолчанию.
- ❺ Нажмите .

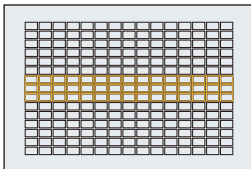

- Способ отображения для зоны АФ с помощью 225-зонной фокусировки можно изменить:

[] ⇒ [] ⇒ [Отображение зоны АФ] (→ 341)

[1-ЗОННЫЙ+]/ [1-ЗОННЫЙ]

[1-ЗОННЫЙ+]

При фокусировке можно выделить одну зону АФ.

Даже если объект переместится за пределы единственной зоны АФ, он останется сфокусированным в дополнительной зоне АФ (A).

- Этот режим эффективен при записи движущихся объектов, слежение за которыми трудно выполнить с помощью .

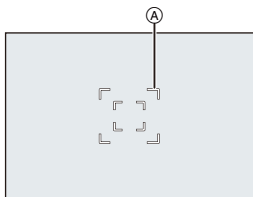





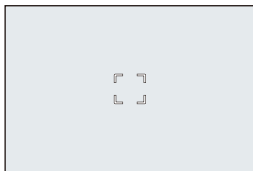





[1-ЗОННЫЙ]

Укажите место для выполнения фокусировки.



❖ Перемещение и изменение размера зоны АФ

- 1 Нажмите , чтобы отобразить экран выбора режима АФ.
- 2 Выберите  или  и затем нажмите .
- 3 Нажимая    , переместите зону АФ.
- 4 Поверните  или  для изменения размера зоны АФ.
- 5 Нажмите .

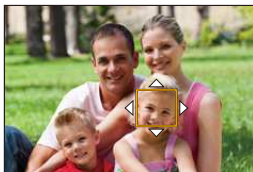

Операции на экране перемещения зоны АФ

Управление кнопками	Сенсорное управление	Описание операции
	Касание	Перемещение зоны АФ. • Перемещение можно выполнять по диагонали с помощью джойстика.
	Разведение пальцев/ сведение пальцев жестом щипка	Увеличение/уменьшение зоны АФ с небольшим пошаговым изменением.
	—	Увеличение/уменьшение зоны АФ.
[DISP.]	[Сброс]	Первый раз: зона АФ перемещается обратно в центр. Второй раз: восстанавливается размер зоны АФ по умолчанию.



- Изменение скорости перемещения одной зоны АФ.

[] ⇒ [] ⇒ [Скорость перемещ. 1-зонного АФ] (→ 311)

[Очень точно]





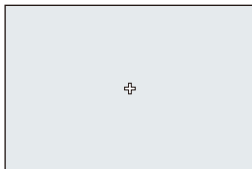





Можно выполнить более точную фокусировку на маленькой точке.

Если нажать кнопку затвора наполовину, экран для проверки фокусировки увеличится.







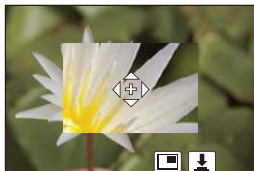

- При установке режима фокусировки на [AFC] настройка [] недоступна.

❖ Изменение положения зоны АФ

- 1 Нажмите [], чтобы отобразить экран выбора режима АФ.
- 2 Выберите [] и затем нажмите .
- 3 Нажимая    , установите положение [], а затем нажмите  или .
 - Перемещение можно выполнять по диагонали с помощью джойстика.
 - Выбранное место на экране будет увеличено.
 - Зону АФ нельзя переместить на край экрана.
- 4 Нажимая    , точно настройте положение [].
- 5 Нажмите  или .





Операции для окна с увеличенным изображением



Управление кнопками	Сенсорное управление	Описание операции
	Касание	Перемещение []. • Перемещение можно выполнять по диагонали с помощью джойстика.
	Разведение пальцев/ сведение пальцев жестом щипка	Увеличение/уменьшение экрана с небольшим пошаговым изменением.
	—	Увеличение/уменьшение экрана.
		Переключение окна с увеличенным изображением (оконный режим/ полноэкранный режим). 
[DISP.]	[Сброс]	Первый раз: возврат к экрану в шаге ③. Второй раз: зона АФ перемещается обратно в центр.

- Когда изображение выводится в оконном режиме, изображение можно увеличить примерно в 3× – 6× раз; когда изображение выводится на весь экран, изображение можно увеличить примерно в 3× – 10× раз.
- Снимок также можно выполнить, коснувшись [].



- При использовании следующих функций [] меняется на []:
– Видеосъемка/[6K/4K ФОТО]



- Способ отображения увеличенного экрана можно изменить:
[] → [] → [Точный АФ - настройки] (→ 331)

[C1] [C2] [C3] [Пользов.1] – [Пользов.3]

Форму зоны АФ можно свободно установить в 225 зонах АФ.

Установленную зону АФ можно зарегистрировать с помощью [C1] – [C3].

Также зону АФ можно переместить с сохранением заданной формы.



- Не отображается при использовании настроек по умолчанию. В [Пок./скр. режим АФ] установите [Пользов.1] – [Пользов.3] на [ON]. (→ 331)

❖ Регистрация формы зоны АФ

- 1 Нажмите [], чтобы отобразить экран выбора режима АФ.
- 2 Выберите одну из настроек [C1] – [C3], а затем нажмите ▲.



3 Выберите зону АФ.



● Сенсорное управление

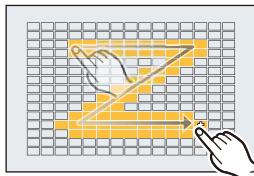

Для создания зоны АФ касайтесь экрана.

- Для выбора последовательных точек прокрутите экран перетаскиванием.
- Чтобы отменить выбор какой-либо зоны АФ, коснитесь ее еще раз.



● Управление кнопками

Нажимая ▲▼◀▶, выберите зону АФ, а затем установите ее с помощью  или . (Повторите этот шаг)

- Перемещение можно выполнять по диагонали с помощью джойстика.
- Чтобы отменить выбор какой-либо зоны АФ, еще раз нажмите  или .
- Для отмены всех выбранных настроек нажмите [DISP.].

4 Нажмите [Q].

❖ Изменение положения зоны АФ

1 Нажмите [], чтобы отобразить экран выбора режима АФ.

2 Выберите зарегистрированную форму зоны АФ ([C1] – [C3]), а затем нажмите ▼.

3 Нажимая ▲▼◀▶, переместите зону АФ, а затем нажмите .

- Перемещение можно выполнять по диагонали с помощью джойстика.
- Нажмите [DISP.], чтобы переместить положение [+] обратно в центр.

Операция перемещения зоны АФ

iA P A S M





При использовании настроек по умолчанию можно использовать джойстик для непосредственного перемещения и изменения размера зоны АФ во время записи.

1 Измените положение зоны АФ.

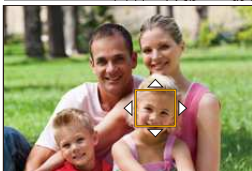

- Для перемещения на экране записи наклоняйте джойстик.

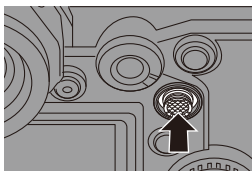

- При нажатии  выполняется переключение между положением зоны АФ по умолчанию и заданным положением. В [] при выполнении этой операции меняется место фокусировки на человеке, животном или глазе. Для отображения экрана с увеличенным изображением используйте [].



2 Измените размер зоны АФ.

- Поверните  или .
- Для более точной настройки используйте .
- При первом нажатии [DISP.] зона АФ перемещается обратно в центр. При втором нажатии восстанавливается размер зоны АФ по умолчанию.

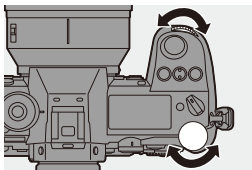

3 Подтвердите выбор.

- Нажмите кнопку затвора наполовину.
- Вернитесь к экрану записи.
- Для [] нажмите  на экране записи, чтобы отменить настройку зоны АФ.

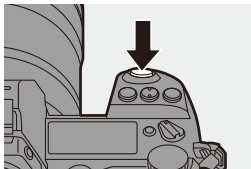

- При установке [Режим замера] на [] точка измерения яркости также перемещается вместе с зоной АФ.
- В режимах [], [AF-C], [+] и [C1] – [C3], размер зоны АФ изменить нельзя.
- В режиме [] невозможно перемещение зоны АФ и изменение ее размера.
- Для зоны АФ можно задать циклическое перемещение:
[] → [AF] → [Перемещ. области фокусир.] (→ 333)

Перемещение зоны АФ касанием

Зону АФ можно переместить в место касания на мониторе.

Также можно изменить размер зоны АФ.

 → [] → [Устан.касан.] →

Выберите [АФ касанием]

[AF]	Фокусировка выполняется на объекте, которого коснулись.
[AF+AE]	Выполняется фокусировка на объекте, которого коснулись, и настройка яркости для него.
[OFF]	—

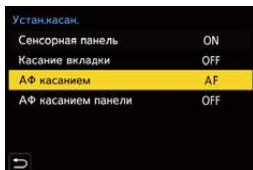

❖ Фокусировка на месте касания ([AF])

- ❶ Коснитесь объекта.
 - Зона АФ перемещается на место касания.
- ❷ Раздвигая/сдвигая пальцы жестом щипка, измените размер зоны АФ.
 - При первом касании [Сброс] зона АФ перемещается обратно в центр. При втором нажатии восстанавливается размер зоны АФ по умолчанию.
- ❸ Коснитесь [Уст.].
 - В [+] коснитесь [Вых.].
 - Для [👤] коснитесь [AF OFF] на экране записи, чтобы отменить настройку зоны АФ.

❖ Фокусировка на месте касания и настройка яркости для него ([AF+AE])

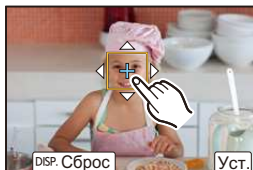

- ❶ Прикоснитесь к объекту, для которого нужно отрегулировать яркость.
 - В месте касания отображается зона АФ, действующая аналогично [■].
При этом точка для настройки яркости устанавливается в центре зоны АФ.
- ❷ Раздвигая/сдвигая пальцы жестом щипка, измените размер зоны АФ.
 - При первом касании [Сброс] зона АФ перемещается обратно в центр. При втором нажатии восстанавливается размер зоны АФ по умолчанию.
- ❸ Коснитесь [Уст.].
 - На экране записи коснитесь [AF/AE OFF] (при установке [👤]) или [■]: [AF/AE OFF] для отмены настройки [AF+AE].



Перемещение зоны АФ с помощью сенсорной панели

При отображении на видоискателе положение и размер зоны АФ можно изменить касанием монитора.

1 Установите [АФ касанием панели].

-  ⇒ [] ⇒ [] ⇒ [Устан.касан.] ⇒ [АФ касанием панели] ⇒ [EXACT]/[OFFSET]

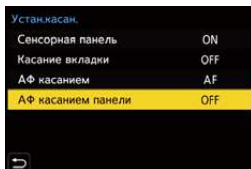



2 Измените положение зоны АФ.

- При отображении на видоискателе коснитесь монитора.



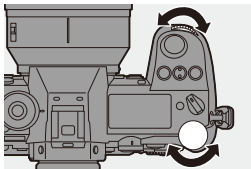

3 Измените размер зоны АФ.

- Поверните  или .
- Для более точной настройки используйте .
- При первом нажатии [DISP.] зона АФ перемещается обратно в центр. При втором нажатии восстанавливается размер зоны АФ по умолчанию.



4 Подтвердите выбор.

- Нажмите кнопку затвора наполовину.
- Для [] нажмите  на экране записи, чтобы отменить настройку зоны АФ.

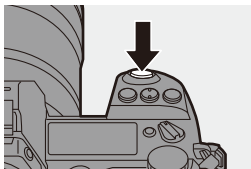

❖ **Элементы настройки ([АФ касанием панели])**

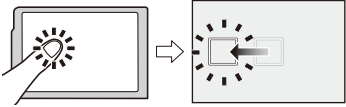
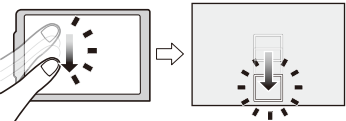
[EXACT]	Перемещение зоны АФ на видоискателе касанием нужного положения на сенсорной панели.	
[OFFSET]	Перемещение зоны АФ на видоискателе в соответствии с расстоянием перетаскивания на сенсорной панели.	
[OFF]	—	—

[Перекл. фокуса, верт/гор]

Положения зон АФ для вертикального и горизонтального расположения фотокамеры сохраняются в памяти отдельно.



Для вертикального расположения предусмотрено два направления — влево и вправо.

MENU/SET → **[⚙️]** → **[AF]** → Выберите **[Перекл. фокуса, верт/гор]**

[ON]	Для вертикального и горизонтального расположения сохраняются в памяти отдельные положения.
[OFF]	Для вертикального и горизонтального расположения сохраняется в памяти одинаковое положение.



- В режиме РФ эта функция сохраняет в памяти положение окна помощи при ручной фокусировке.
- Эта функция не работает при использовании **[M/AF-ON]** или **[C1]** – **[C3]**.

Запись с помощью РФ

iA P A S M



РФ (ручная фокусировка) означает фокусировку вручную.

Эта функция используется, если необходимо зафиксировать фокус или если известно расстояние от объектива до объекта и вы не хотите использовать АФ.

1 Установите рычажок режимов фокусировки на [MF].

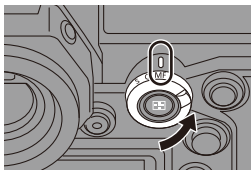

2 Выберите точку для выполнения фокусировки.

- Для выбора точки фокусировки наклоняйте джойстик.
- Экран перемещения места фокусировки можно отобразить и нажатием [].
- Чтобы переместить место фокусировки обратно в центр, нажмите [DISP.].

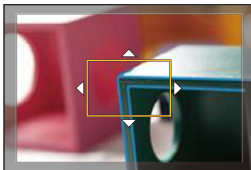

3 Подтвердите выбор.

- Нажмите .
- При этом происходит переключение на экран помощи при ручной фокусировке с увеличенным изображением.

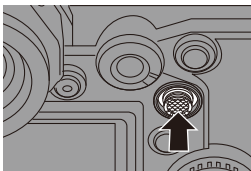

4 Настройте фокусировку.

- Поворачивайте фокальное кольцо.
- Ⓐ Помощь при ручной фокусировке (увеличенный экран)
- Сфокусированный участок выделяется цветом. (Усиление контуров Ⓑ)
- Отображается подсказка о расстоянии до объекта съемки. (Справка по РФ Ⓒ)
- Ⓓ Индикатор для ∞ (бесконечность)

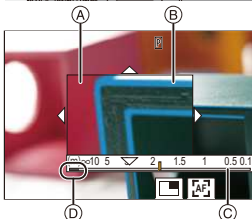
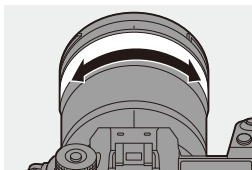

5 Закройте экран помощи при ручной фокусировке.

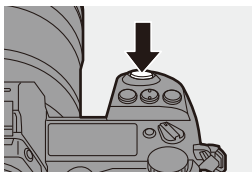

- Нажмите кнопку затвора наполовину.
- Эта операция также выполняется нажатием .



6 Начните запись.

- Полностью нажмите кнопку затвора.

❖ **Операции на экране помощи при ручной фокусировке**

Управление кнопками	Сенсорное управление	Описание операции
	Перетаскивание	Перемещение участка с увеличенным изображением. • Перемещение можно выполнять по диагонали с помощью джойстика.
	Разведение пальцев/ сведение пальцев жестом щипка	Увеличение/уменьшение экрана с небольшим пошаговым изменением.
	—	Увеличение/уменьшение экрана.
		Переключение окна с увеличенным изображением (оконный режим/ полноэкранный режим). 
[DISP.]	[Сброс]	Первый раз: окно помощи при ручной фокусировке перемещается обратно в центр. Второй раз: восстанавливается размер окна помощи при ручной фокусировке по умолчанию.
[AF ON]		Будет работать АФ.

- Когда изображение выводится в оконном режиме, изображение можно увеличить примерно в 3× – 6× раз; когда изображение выводится на весь экран, изображение можно увеличить примерно в 3× – 20× раз.



- Окно помощи при ручной фокусировке можно отобразить на экране записи поворотом фокального кольца. Если изображение увеличено поворотом фокального кольца, экран помощи закроется приibl. через 10 секунд после операции.

- Если во время ручной фокусировки нажать [AF ON], включится АФ.

- Метка отсчета расстояния до объекта съемки служит для измерения расстояния до фокусируемого объекта.

Используйте эту метку при выполнении снимков с помощью ручной фокусировки или снимков крупным планом.

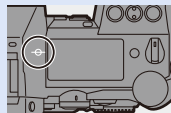

- Изменение чувствительности при усилении контуров и способа отображения:

[] ⇒ [] ⇒ [Усиление контуров фок.] (→ 310)

- Сохранение в памяти положения окна помощи при ручной фокусировке отдельно для вертикального и горизонтального расположения:

[] ⇒ [] ⇒ [Перекл. фокуса, верт/гор] (→ 116)

- Способ отображения увеличенного экрана можно изменить:

[] ⇒ [] ⇒ [Всп. РФ] (→ 330)

- Изменение способа отображения справки по РФ:

[] ⇒ [] ⇒ [Спр по РФ] (→ 330)

- Отключение фокального кольца:

[] ⇒ [] ⇒ [Блок. кольца фокуса] (→ 330)

- Установка циклического перемещения окна помощи при ручной фокусировке:

[] ⇒ [] ⇒ [Перемещ. области фокусир.] (→ 333)

- При выключении фотокамеры положение фокусировки сохраняется в памяти:

[] ⇒ [] ⇒ [Восст.полож.объектива] (→ 348)

- Можно установить степень перемещения фокуса:

[] ⇒ [] ⇒ [Упр. кольцом фокусировки] (→ 348)

Запись изображений с увеличением

iA P A S M



Для изменения масштаба изображения в режиме телефото или в широкоугольном режиме используйте оптическое увеличение объектива.

При выполнении снимков используйте [Расш.телепр.] для усиления телескопического эффекта без ухудшения качества изображения.

При видеосъемке используйте [Область изобр. видео] для получения такого же телескопического эффекта, как и при [Расш.телепр.].

- Подробную информацию о настройке [Область изобр. видео] см. на стр. 238.

Поверните кольцо трансфокатора.

- T**: Режим телефото
- W**: Широкоугольный режим

- При повороте кольца трансфокатора на экране записи отображается фокусное расстояние.

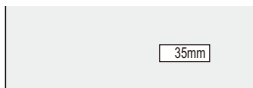
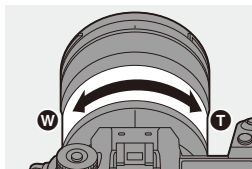

- Отображение фокусного расстояния можно скрыть:

[] → [] → [Фокусное расст.] (→ 344)

Дополнительное телескопическое преобразование



[Расш.телепр.] позволяет делать снимки с большей степенью увеличения, чем при оптическом увеличении, без ухудшения качества изображения.

- Максимальный коэффициент увеличения [Расш.телепр.] зависит от установки [Разм. кадра] в меню [Фото] ([Качество изображения]).
 - Установка на [EXM]: 1,4×
 - Установите на [EXS]: 2,0×

1 Установите [Разм. кадра] на [M] или [S].

- → [📷] → [📐] → [Разм. кадра] → [M] или [S]





2 Установите [Расш.телепр.]

- → [📷] → [🔍] → [Расш.телепр.]

[ZOOM]	Изменение степени увеличения.
[TELE CONV.]	Установка увеличения на максимальный уровень.
[OFF]	—

❖ Изменение степени увеличения



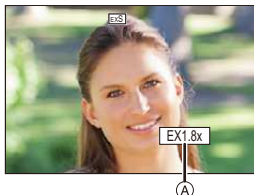

Управление кнопками

- 1 Установите [Расш.телепр.] на [ZOOM].
 -  ⇒ [] ⇒ [] ⇒ [Расш.телепр.] ⇒ [ZOOM]
- 2 Установите кнопку Fn на [Упр. увеличением]. (→ 278)
- 3 Нажмите кнопку Fn.
- 4 Для выполнения операций увеличения нажимайте кнопки курсора.
 - ▲▶: T (режим телефото)
 - ◀▼: W (широкоугольный режим)
 - Еще раз нажмите кнопку Fn или подождите определенное время, пока не завершится операция увеличения.
 - Приведенные значения увеличения  являются приблизительными.



Сенсорное управление

- С настройками по умолчанию сенсорная вкладка не отображается. Установите [Касание вкладки] на [ON] в [Устан.касан.]. (→ 333)

- 1 Установите [Расш.телепр.] на [ZOOM].
 -  ⇒ [] ⇒ [] ⇒ [Расш.телепр.] ⇒ [ZOOM]
- 2 Прикоснитесь к [].
- 3 Прикоснитесь к [].



4 Воспользуйтесь ползунком для управления увеличением.



T: Режим телефото

W: Широкоугольный режим

- Чтобы завершить операции сенсорного увеличения, еще раз коснитесь [**T**↕].



• Для кнопок Fn можно зарегистрировать определенные функции:

[] ⇒ [] ⇒ [Настр.кн. Fn] ⇒ [Настройка в режиме зап.] ⇒ [Расш.телепр.] (→ 278)

• Если во время отображения с помощью кнопки Fn экрана настройки [Расш.телепр.] нажать [DISP.], можно изменить настройку [Разм. кадра].



• [Расш.телепр.] не действует при использовании следующих функций:

– 6K Фото

– [65:24]/[2:1] ([Формат])

– [RAW] ([Качество изображения])

– [Фото HLG]

– [Реж. выс. разрешения]

– [Эффект мыльницы]/[Ярк.изобр.с эфф.мыльн.] ([Настройка фильтров])

– [Пост-фокус] (только в случае установки [6K 18M])

– [Множественная экспозиц.]

• [ZOOM] в [Расш.телепр.] не действует при использовании следующих функций:

– [6K/4K ФОТО]/[Пост-фокус]

7. Режим съемки/затвор

Выбор режима срабатывания затвора



Для обеспечения соответствия условиям съемки режим съемки можно переключить на Один снимок, Серийную съемку и т.д.

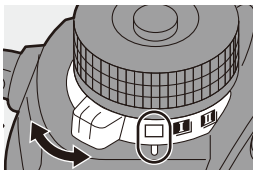

Поверните диск выбора режима срабатывания затвора.



	Один снимок	При каждом нажатии кнопки затвора выполняется один снимок.
	Серийная съемка (→ 126, 130)	Выполнение снимков непрерывно при нажатии и удерживании кнопки затвора. Также возможна запись фотоснимков 6К/4К.
	Интервальная съемка/ Покадровая анимация (→ 145, 148)	Выполнение снимков в режиме интервальной съемки или покадровой анимации.
	Таймер автоспуска (→ 153)	Выполнение снимков по истечении заданного времени после нажатия кнопки затвора.



• Для кнопок Fn можно зарегистрировать определенные функции:

[] ⇒ [] ⇒ [Настр.кн. Fn] ⇒ [Настройка в режиме зап.] ⇒ [Режим съемки] (→ 278)

Выполнение серийных снимков

iA P A S M



Выполнение снимков непрерывно при нажатии и удерживании кнопки затвора.

Можно выбрать настройку для выполнения серийной съемки с высоким качеством изображения — [H], [M] или [L] либо настройку для высокоскоростной серийной съемки [] (6K/4K фото) в соответствии с условиями съемки.

1 Установите диск выбора режима срабатывания затвора на [] (Настройка серии кадров 1) или [] (Настройка серии кадров 2).

- Сконфигурируйте настройки серийной съемки для каждого режима [] и [].

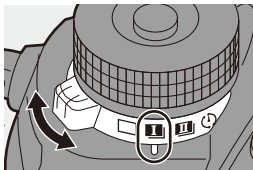

2 Выберите скорость серийной съемки.

- → [] → [] → [Настр. серии кадров 1]/[Настр. серии кадров 2]
- В настройках по умолчанию установка [H] задана для [], а установка [] задана для [].

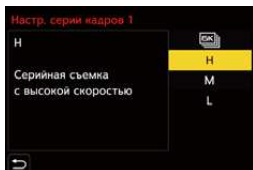

	Информацию о записи фотоснимков 6K/4K см. в “Запись фотоснимков 6K/4K”. (→ 130)
[H]	Серийная съемка выполняется с высокой скоростью.
[M]	Серийная съемка выполняется со средней скоростью.
[L]	Серийная съемка выполняется с низкой скоростью.

3 Закройте меню.

- Нажмите кнопку затвора наполовину.

4 Начните запись.

- Выполнение снимков в режиме серийной съемки при полном нажатии кнопки затвора.

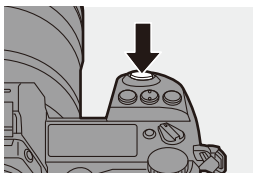

❖ Скорость серийной съемки

	Механический затвор, электронная передняя шторка	Электронный затвор	Прямой просмотр во время серийной съемки
[H] (Высокая скорость)	9 кадров в секунду ([AFS]/[MF]) 6 кадров в секунду ([AFC])	9 кадров в секунду ([AFS]/[MF]) 5 кадров в секунду ([AFC])	Нет ([AFS]/[MF]) Доступен ([AFC])
[M] (Средняя скорость)	5 кадров в секунду	5 кадров в секунду	Доступен
[L] (Низкая скорость)	2 кадра в секунду	2 кадра в секунду	Доступен

- Скорость серийной съемки может быть ниже в зависимости от настроек для записи, например, [Разм. кадра] и режима фокусировки.

❖ Число кадров серийной съемки

	[Качество изображения]		
	[FINE]/[STD.]	[RAW+FINE]/[RAW+STD.]	[RAW]
[H] (Высокая скорость)	50 кадров или больше	35 кадров или больше	40 кадров или больше
[M] (Средняя скорость)			
[L] (Низкая скорость)			

- При выполнении записи согласно условиям испытаний, установленным компанией Panasonic. Число выполняемых кадров серийной съемки может снижаться исходя из условий съемки.
- Скорость серийной съемки во время записи замедлится, однако снимки можно выполнять до заполнения карты.

❖ Количество снимков при непрерывной записи

Если нажать кнопку затвора наполовину, на экране записи и информационном ЖК-экране появится указание возможного количества снимков при непрерывной записи.

Например, когда можно сделать 20 снимков: [r20]

- После начала съемки максимальное количество снимков при непрерывной записи будет уменьшаться.

При отображении [r0] скорость серийной съемки понижается.

- В случае отображения [r99+] на экране записи, можно сделать 100 или более серийных снимков.



❖ Фокусировка при серийной съемке

Режим фокусировки	[Приор. фок./затвора]	[H]	[M]/[L]
[AFS]	[FOCUS]	Фиксирована на фокусировке первого кадра	
	[BALANCE]		
	[RELEASE]		
[AFC]	[FOCUS]	Расчетная фокусировка	Обычная фокусировка
	[BALANCE]	Расчетная фокусировка	
	[RELEASE]		
[MF]	—	Задание фокуса в режиме ручной фокусировки	

- Если объект съемки темный при установке [AFC], фокус устанавливается по первому кадру.
- При расчетной фокусировке приоритет отдается скорости серийной съемки, а фокусировка определяется по мере возможности.
- При обычной фокусировке скорость серийной съемки может замедлиться.

❖ Экспозиция при серийной съемке

Режим фокусировки	[H]	[M]/[L]
[AFS]	Фиксирована на экспозиции первого кадра	Экспозиция настраивается для каждого кадра
[AFC]	Экспозиция настраивается для каждого кадра	
[MF]	Фиксирована на экспозиции первого кадра	



- Сохранение снимков, выполненных в режиме серийной съемки, может длиться долго. Если вы продолжаете выполнять снимки серийной съемки во время сохранения, максимальное количество кадров серийной съемки будет уменьшаться. При серийной съемке рекомендуется использовать высокоскоростную карту.
- Если нужно удерживать кнопку затвора полностью нажатой при выполнении снимков в режиме серийной съемки, рекомендуется использовать пульт дистанционного управления затвором (DMW-RS2: поставляется отдельно).
- Режим серийной съемки не действует, если одновременно вы используете следующие функции:
 - [Реж. выс. разрешения]
 - [Грубый монохромный]/[Мягкий монохромный]/[Эффект миниатюры]/[Нерезкое изображение]/[Звездный фильтр]/[Солнечное сияние] ([Настройка фильтров])
 - [Пост-фокус]
 - [Множественная экспозиц.]

Запись фотоснимков 6K/4K

iA P A S M



С помощью функции 6K Фото можно делать серию снимков с высокой скоростью 30 кадров в секунду и сохранять нужные снимки, каждый из которых содержит прибл. 18 млн пикселей, выбранные из файла серийной съемки.

С помощью функции 4K Фото можно делать серию снимков с высокой скоростью 60 кадров в секунду и сохранять нужные снимки, каждый из которых содержит прибл. 8 млн пикселей.

- «6K PHOTO» — это функция высокоскоростной серийной съемки, которая позволяет сохранять снимки, выбранные из изображений, записанных в формате для фотоснимков 4:3 или 3:2, с фактическим размером снимка, соответствующим определенному количеству пикселей (прибл. 18 мегапикселей), которое дают изображения с размером 6K (ок. 6.000 по горизонтали×3.000 по вертикали).



- При использовании карты SD для этой функции используйте карту со значением класса скорости UHS 3 или выше.
- Угол обзора сужается.

1 Установите диск выбора режима срабатывания затвора на [I] (Настройка серии кадров 1) или [II] (Настройка серии кадров 2).

- Сконфигурируйте настройки серийной съемки для каждого режима [I] и [II].

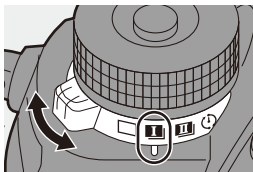



2 Выберите [6K/4K ФОТО].

- MENU/SET → [] → [] → [Настр. серии кадров 1]/[Настр. серии кадров 2] → [6K]
- В настройках по умолчанию для [6K] задано [II].



3 Выберите [Разм. кадр./ Скор.серийн.съем.].

-  →  →  → [6K/4K ФОТО] → [Разм. кадр./ Скор.серийн.съем.]



	Размер снимка	Скорость серийной съемки
[6K 18M]*1	[4:3]: 4992×3744	30 кадров в секунду
	[3:2]: 5184×3456	
[4K H 8M]*2	[4:3]: 3328×2496	60 кадров в секунду
	[3:2]: 3504×2336	
[4K 8M]*2	[16:9]: 3840×2160	30 кадров в секунду
	[1:1]: 2880×2880	

*1 6K Фото

*2 4K Фото

4 Выберите [Метод записи].



  
[Сер.съемка 6K/4K]

**Для выполнения лучшего снимка
быстродвижущегося объекта**
Выполнение снимков в режиме серийной
съемки при нажатой кнопке затвора.

Запись звука: недоступна

<p>[6K] [4K] [4K] [S/S] [S/S] [S/S]</p> <p>[Сер.съемк 6K/4K (S/S)]</p> <p>Сокращение “S/S” означает “Start/Stop” (начало/остановка).</p>	<p>Для выполнения фотоснимков в непредсказуемых условиях</p> <p>Начало выполнения снимков в режиме серийной съемки при нажатии кнопки затвора. Повторное нажатие этой кнопки останавливает выполнение снимков в режиме серийной съемки.</p> <p>Раздается звук начала и остановки.</p>	
<p>[6K] [4K] [4K] [PRE] [PRE] [PRE]</p> <p>[Предв. сер.съемка 6K/4K]</p>	<p>Для записи по мере необходимости, когда появляется возможность удачного снимка</p> <p>Серийная съемка выполняется примерно в течение 1 секунды до и после момента нажатия кнопки затвора.</p> <p>Звук затвора раздается только один раз.</p>	
	<p>Продолжительность записи: примерно 2 секунды</p>	<p>Запись звука: недоступна</p>

* При воспроизведении на фотокамере звук не воспроизводится.

5 Закройте меню.

- Нажмите кнопку затвора наполовину.

6 Начните запись.

- [Непрер. Аф] работает и фокусировка настраивается непрерывно во время записи с Аф.

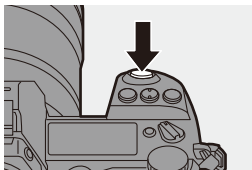

[Сер.съемка 6K/4K]

- 1 Нажмите кнопку затвора наполовину.
- 2 Полностью нажмите кнопку затвора и удерживайте ее нажатой во время записи.

- (A) Нажмите и удерживайте
- (B) Выполняется запись

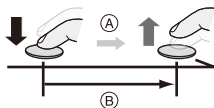

- Полностью нажмите кнопку затвора заранее, т. к. запись начнется припл. через 0,5 секунд после ее полного нажатия.
- Даже если вы снимите палец с кнопки затвора сразу после начала записи, может записаться период длительностью припл. 1,5 секунды после отпущения пальца.

[Сер.съемк 6K/4K (S/S)]

- 1 Чтобы начать запись, полностью нажмите кнопку затвора.
- 2 Для остановки записи еще раз полностью нажмите кнопку затвора.

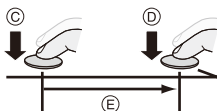

- Ⓒ Начало (первый раз)
- Ⓓ Остановка (второй раз)
- Ⓔ Выполняется запись

- Можно добавить метки, нажимая [Q] во время записи. (До 40 меток для каждой записи)

Это позволяет пропускать позиции, в которых были добавлены метки, при выборе снимков из файла серийной съемки 6K/4K.

[Предв. сер.съемка 6K/4K]

Полностью нажмите кнопку затвора.

- Ⓕ Примерно 1 секунда
- Ⓖ Выполняется запись

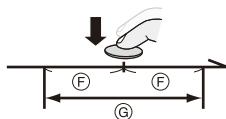

- Во время отображения экрана записи АФ будет работать непрерывно для продолжения фокусировки. Экспозиция также регулируется непрерывно во всех режимах, за исключением режима [M].
- В ситуациях, когда объект не находится в центре, используйте функцию блокировки АФ/АЭ, если нужно зафиксировать фокус и экспозицию. (→ 191)

- Фотокамера выполняет серийную съемку и сохраняет данные как файл серийной съемки 6K/4K с установкой [Формат файла записи] на [MP4].
- При использовании настроек по умолчанию действует функция автоматического просмотра и отображается экран, на котором можно выбрать снимки из файла серийной съемки.

Для продолжения записи нажмите кнопку затвора наполовину, чтобы снова отобразить экран записи.

Информацию о выборе и сохранении снимков из записанного от файла 6K/4K серийной съемки см. на стр. 138.





- Возможное время непрерывной записи зависит от настройки [Разм. кадр./Скор.серийн.съем.].
 - [6K 18M]: 10 минут
 - [4K H 8M]/[4K 8M]: 15 минут
- Метод сохранения файла зависит от типа карты.
 - Карта памяти SDHC и карта XQD емкостью 32 ГБ или менее:
Если размер файла превышает 4 ГБ, для продолжения записи создается новый файл.
 - Карта памяти SDXC и карта XQD емкостью более 32 ГБ:
Файлы для записи не разделяются.
- При повышении температуры фотокамеры вследствие одного из следующих условий может появиться значок [], после чего запись может остановиться. Подождите, пока фотокамера остынет.
 - При непрерывной записи фотоснимков 6K/4K
 - При использовании [Предв. сер.съемка 6K/4K]
 - При использовании [Предварит. серийн. съемка]
 - При слишком высокой температуре окружающей среды
- При установке [Предв. сер.съемка 6K/4K] или [Предварит. серийн. съемка] аккумулятор разряжается быстрее и температура фотокамеры повышается. Используйте эти функции только при съемке.

❖ [Предварит. серийн. съемка] ([Сер.съемка 6K/4K]/[Сер.съемк 6K/4K (S/S)])

Фотокамера начинает запись примерно за 1 секунду до нажатия кнопки затвора полностью, чтобы не была пропущена возможность выполнить снимок.



⇒ [] ⇒ [] ⇒ [6K/4K ФОТО] ⇒ Выберите [Предварит. серийн. съемка]

Настройки: [ON]/[OFF]



- На экране записи отображается [PRE].
- Ограничения автофокусировки и функционирования такие же, что и в режиме [Предв. сер.съемка 6K/4K].

Примечания по фотоснимкам 6K/4K

❖ Звук затвора для записи

Для записи фотоснимков 6K/4K используется электронный затвор.

Звук затвора или звуковой сигнал можно задать в меню [Сигнал] [Настр.] ([ВХОД/ВЫХОД]). (→ [354](#))

- Высокоскоростную серийную съемку можно выполнять тихо, если использовать ее вместе с [Бесшумный режим]. (→ [169](#))

❖ Трудно записываемые сцены

Съемка в местах или помещениях с очень яркой освещенностью

При съемке в месте с очень яркой освещенностью или при флуоресцентном/светодиодном освещении цветовой оттенок или яркость изображения могут измениться или на экране могут появиться горизонтальные полосы.

Эффект горизонтальных полос можно снизить, увеличив выдержку.

Быстродвижущиеся объекты

При съемке быстродвижущегося объекта он может получиться на снимке искаженным.

❖ Настройки фотокамеры для фотоснимков 6K/4K

Настройки автоматически переключаются на оптимальные для записи фотоснимков 6K/4K.

- Устанавливаются следующие меню [Фото]:

[Разм. кадра]*	[6K] (18 М)	[Качество изображения]	[FINE]
	[4K] (8 М)	[Тип затвора]	[ELEC.]

- Файлы серийной съемки 6K/4K записываются с указанными ниже настройками. Настройки в меню [Видео] не применяются к файлам серийной съемки 6K/4K.

[Формат файла записи]	[MP4]	[Непрер. АФ]	[ON]
[Кач-во зап.]*	[6K/200M/30p] [4K/150M/60p] [4K/100M/30p]	[Уровень яркости]	[0-1023] (при записи фотоснимков 6K) [0-255] (при записи фотоснимков 4K)

* Переключается на настройку, соответствующую параметру [Разм. кадр./Скор.серийн.съем.].

- При записи фотоснимков 6K/4K диапазоны для следующих функций могут отличаться от диапазонов, доступных для выполнения снимков:
 - Выдержка: от 1/30 (1/60 при установке [4K H 8M]) до 1/16000
 - [Мин. выдержка]: от [1/1000] до [1/30] ([1/60] при установке [4K H 8M])
 - Компенсация экспозиции: ± 3 EV
- При записи фотоснимков 6K/4K не действуют следующие функции:
 - Вспышка
 - Запись с брекетингом
 - Изменение программы
 - Режим автофокусировки (\oplus)
 - [Всп. РФ] (только [Предв. сер.съемка 6K/4K])



- Во время записи фотоснимков 6K/4K не действуют следующие функции:
 - Вывод HDMI
- Вывод через HDMI обеспечивает следующее:
 - [Предв. сер.съемка 6K/4K] меняется на [Сер.съемка 6K/4K].
 - Настройка [Предварит. серийн. съемка] недоступна.
- Запись фотоснимков 6K/4K не выполняется, если одновременно вы используете следующие функции:
 - [Реж. выс. разрешения]
 - [Грубый монохромный]/[Мягкий монохромный]/[Эффект миниатюры]/[Нерезкое изображение]/[Звездный фильтр]/[Солнечное сияние] ([Настройка фильтров])
 - [Пост-фокус]
 - [Множественная экспозиц.]
- При использовании объективов APS-C функция 6K фото недоступна.

Выбор снимков из файла серийной съемки 6K/4K

1 Выберите файл серийной съемки 6K/4K на экране воспроизведения. (→ 259)

- Выберите изображение со значком [▲] или [▲] и затем нажмите ▲.
- Ту же операцию можно выполнить, коснувшись [▲] или [▲].
- Если изображение было записано с установкой [Предв. сер.съемка 6K/4K], перейдите к шагу 3.



2 Приблизительно выберите сцену.

- Переместите ползунок (A).
- Информацию о выборе снимков на экране просмотра слайдов см. на стр. 141.
- Если изображения были записаны с установкой [Сер.съемка 6K/4K] или [Сер.съемк 6K/4K (S/S)], при прикосании к [] можно выбрать сцену на экране воспроизведения серийной съемки 6K/4K. (→ 142)

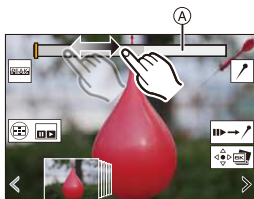



Экран просмотра слайдов для выбора снимков

3 Выберите кадр для сохранения.

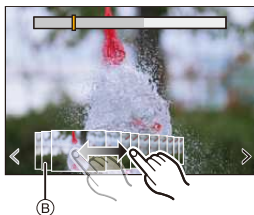
- Переместите просмотр слайдов для выбора снимков (B).
- Эту операцию также можно выполнить нажатием ◀▶.
- Для непрерывной покадровой прокрутки назад или вперед коснитесь и удерживайте [<]/[>].



4 Сохраните снимок.

- Прикоснитесь к [] или [].
- На экране отображается подтверждение.

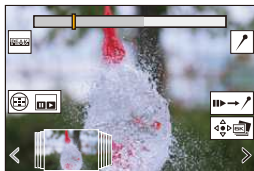

- Снимок сохраняется в формате JPEG.
- Информация о записи (информация Exif), например выдержка, диафрагма и светочувствительность ISO, также сохраняется с сохраняемым снимком.

Исправление снимков после записи (доводка после записи)

❖ Исправление искажений на снимках ([Уменьш. Rolling Shutter])

При сохранении снимков скорректируйте искажения, вызванные электронным затвором (эффектом роллинг-шаттера).

- 1 На экране подтверждения сохранения в шаге **4** на стр. **139** коснитесь [Уменьш. Rolling Shutter].
 - Если коррекция не эффективна, экран подтверждения отображается снова.
- 2 Проверьте результат исправления и коснитесь [Сохран.].
 - Для проверки скорректированных/нескорректированных версий снимка коснитесь [Уст./отмен.].



- При выполнении коррекции угол обзора может сузиться.
- Результат коррекции может выглядеть неестественным из-за движения объектов.
- Выполнение коррекции изображений, записанных на других устройствах, на этой фотокамере может оказаться невозможным.

❖ Уменьшение помех, вызванных высокой чувствительностью ([Подав.шума 6K/4K ФОТО])

При сохранении снимков уменьшите помехи, вызванные высокой светочувствительностью ISO.



→ [▶] → [☑] → Выберите [Подав.шума 6K/4K ФОТО]

Настройки: [AUTO]/[OFF]



- Эта функция не применяется к снимкам, сохраненным с помощью [Групп. сохран. 6K/4K ФОТО].
- Уменьшение помех на изображениях, записанных на других устройствах, на этой фотокамере может оказаться невозможным.

Операции выбора снимков

❖ Операции на экране просмотра слайдов для выбора снимков

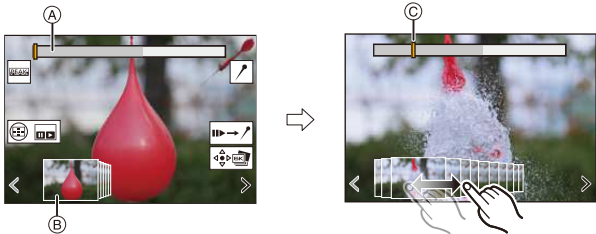

- (A) Полоса прокрутки
 (B) Просмотр слайдов для выбора снимков
 (C) Положение отображенного кадра

Управление кнопками	Сенсорное управление	Описание операции
◀▶ / ⚙	Перетаскивание/ < >	Выбор кадра. • Для смены кадров на экране просмотра слайдов для выбора снимков выберите кадр с левого/правого края и коснитесь [<] или [>].
◀▶ Нажмите и удерживайте	< > Прикоснитесь и удерживайте	Непрерывная покадровая прокрутка назад или вперед.
—	Касание/ перетаскивание	Выбор кадра для отображения.
☀	Разведение пальцев/ сведение пальцев жестом щипка	Увеличение или уменьшение отображения.
☀	—	Выбор кадра при сохранении увеличенного отображения (во время увеличенного отображения).
▲▼◀▶	Перетаскивание	Перемещение увеличенного участка (во время увеличенного отображения).
[6x4]	[6x4]	Отображение экрана воспроизведения серийной съемки 6K/4K.

—		Переключение на операцию с метками.
—		Добавление или удаление метки.
—		Сфокусированные участки выделяются цветом ([Усиление контуров фок.]). • Переключение происходит в следующем порядке: [OFF] → [ON].
		Сохранение снимка.

- Во время операции с метками можно перейти к заданным меткам или к началу или концу файла серийной съемки 6K/4K. При прикосании [] происходит возврат к исходной операции.

Управление кнопками	Сенсорное управление	Описание операции
		Переход к следующей метке.
		Переход к предыдущей метке.

❖ Операции на экране воспроизведения серийной съемки 6K/4K

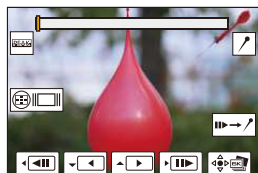















Во время паузы



Во время непрерывного воспроизведения

Управление кнопками	Сенсорное управление	Описание операции
		Непрерывное воспроизведение или пауза (во время непрерывного воспроизведения).
		Непрерывная прокрутка назад или пауза (во время непрерывной прокрутки назад).

		Ускоренное воспроизведение или покадровая прокрутка вперед (во время паузы).
		Воспроизведение с быстрой прокруткой назад или покадровая прокрутка назад (во время паузы).
—	 Касание/ перетаскивание	Выбор кадра для отображения (во время паузы).
	Разведение пальцев/ сведение пальцев жестом щипка	Увеличение или уменьшение отображения (во время паузы).
	—	Выбор кадра при сохранении увеличенного отображения (во время увеличенного отображения).
	Перетаскивание	Перемещение увеличенного участка (во время увеличенного отображения).
		Отображение экрана просмотра слайдов для выбора снимков (во время паузы).
—		Переключение на операцию с метками.
—		Добавление или удаление метки.
—		Сфокусированные участки выделяются цветом ([Усиление контуров фок.]). • Переключение происходит в следующем порядке: [OFF] → [ON].
		Сохранение снимка (во время паузы).









- Для выбора и сохранения снимков из файла серийной съемки 6K/4K на компьютере используйте программное обеспечение "PHOTOfunSTUDIO". Однако обратите внимание, что файлы серийной съемки 6K/4K не могут редактироваться в "PHOTOfunSTUDIO" как видеоролики.
- Для воспроизведения и редактирования файлов серийной съемки формата 6K необходимо использовать ПК высокой производительности. Рекомендуется выбирать и сохранять снимки при помощи фотокамеры.



❖ Выбор и сохранение снимков на экране телевизора

- Файлы серийной съемки 6K выводятся на телевизор, подключенный с помощью HDMI, с разрешением [4K].
- Установите [Режим HDMI (воспр.)] меню [Настр.] ([ВХОД/ВЫХОД]) на [AUTO] или настройку с разрешением [4K]. (→ 357)
При подключении к телевизору, не поддерживающему видео 4K, выберите [AUTO].
- На телевизоре отображается только экран воспроизведения серийной съемки 6K/4K.
- В зависимости от подключенного телевизора, файлы серийной съемки 6K/4K могут воспроизводиться неправильно.

❖ [Групп. сохран. 6K/4K ФОТО]

Можно сохранить любые 5 снимков из файла серийной съемки 6K/4K одновременно.

- 1 Выберите [Групп. сохран. 6K/4K ФОТО].
 -  ⇒ [] ⇒ [] ⇒ [Групп. сохран. 6K/4K ФОТО]
- 2 Нажмите   для выбора файла серийной съемки 6K/4K и затем нажмите  или  .
 - Если время серийной съемки составляет 5 секунд или менее, все кадры сохраняются как снимки.
- 3 Выберите первый кадр из снимков для одновременного сохранения, а затем нажмите  или  .
 - Метод выбора такой же, что и для выбора снимков из файла серийной съемки 6K/4K.
 - Снимки сохраняются как группа снимков в режиме серийной съемки в формате JPEG.

-  • Для кнопок Fn можно зарегистрировать определенные функции:
[] ⇒ [] ⇒ [Настр.кн. Fn] ⇒ [Настройка в режиме воспр.] ⇒ [Групп. сохран. 6K/4K ФОТО] (→ 278)

Запись в режиме интервальной съемки





Снимки выполняются автоматически с установленным интервалом записи. Данная функция идеально подходит для отслеживания изменений по времени таких объектов, как, например, животные и растения. Выполненные снимки будут сохранены как серия изображений группы, которые можно также скомбинировать в видеоролик.

- Проверьте правильность настройки часов. (→ 53)
- Для длинных интервалов между снимками рекомендуется установить [Восст.полож.объектива] на [ON] в меню [Пользов.] ([Объектив / Прочее]).

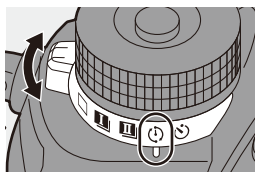
1 Установите диск выбора режима срабатывания затвора на [].



2 Установите [Режим] на [Интервал. съемка].

-  → [] → [] → [Интерв.съемка/аним.] → [Режим] → [Интервал. съемка]

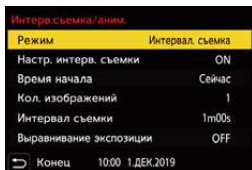

3 Задайте настройки записи.

[Режим]	Переключение между интервальной съемкой и покадровой анимацией.	
[Настр. интерв. съемки]	[ON]	Установка интервала до выполнения следующей записи.
	[OFF]	Выполнение снимков без интервалов записи.

[Время начала]	[Сейчас]	Начало записи при полном нажатии кнопки затвора.
	[Задать время начала]	Начало записи в заданное время.
[Кол. изображений]/ [Интервал съемки]	Установка количества выполняемых снимков и интервала записи. • [Интервал съемки] не отображается при установке [Настр. интерв. съемки] на [OFF].	
[Выравнивание экспозиции]	Автоматическая настройка экспозиции во избежание значительного изменения яркости между соседними кадрами.	

4 Закройте меню.

- Нажмите кнопку затвора наполовину.

5 Начните запись.

- Полностью нажмите кнопку затвора.
- При установке [Задать время начала] фотокамера переходит в режим сна до наступления установленного времени начала.
- В режиме ожидания записи фотокамера переходит в режим сна, если в течение определенного времени не выполняется никаких операций.
- Запись остановится автоматически.

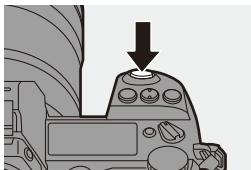

6 Создайте видеоролик.

(→ 151)

- После остановки записи выберите [Да] на экране подтверждения для перехода к созданию видеоролика. Даже при выборе [Нет] можно также создать видеоролик при помощи [Видео интер. съемки] в меню [Восп.] ([Обработка изображения]). (→ 364)



❖ Операции во время интервальной съемки

При нажатии кнопки затвора наполовину в режиме сна фотокамера включается.

- Нажав [Q] во время интервальной съемки, можно выполнить указанные ниже операции.

[Продолжить]	Возврат к записи. (Только во время записи)
[Приостановить]	Пауза при записи. (Только во время записи)
[Возобновить]	Возобновление записи. (Только во время паузы) <ul style="list-style-type: none"> • Для возобновления можно также наполовину нажать кнопку затвора.
[Выход]	Остановка интервальной съемки.



- Снимки, записанные более, чем на одной карте, не могут комбинироваться в одном видеоролике.
- Изображения группы со снимками, выполненными с помощью функции [Фото HLG], преобразовать в видеоролики невозможно.
- Фотокамера отдает приоритет правильной экспозиции, поэтому она может не выполнять съемку с установленным интервалом или съемку заданного числа снимков.
Кроме того, остановка записи может не выполняться в указанное на экране время окончания.
- Интервальная съемка приостанавливается в следующих случаях.
 - При израсходовании заряда аккумулятора
 - При установке переключателя включения/выключения фотокамеры на [OFF]
Если переключатель включения/выключения фотокамеры установить на [OFF], можно заменить аккумулятор или карту.
Установите переключатель включения/выключения фотокамеры на [ON], а затем полностью нажмите кнопку затвора, чтобы возобновить запись.
(Обратите внимание, что снимки, выполненные после замены карты, сохраняются как отдельная группа снимков).
- Настройка [Выравнивание экспозиции] недоступна в режиме [M], если для светочувствительности ISO установлено значение, отличное от [AUTO].
- [Интервал. съемка] не действует при использовании следующих функций:
 - [Реж. выс. разрешения]
 - [Пост-фокус]
 - [Множественная экспозиц.]

Съемка в режиме покадровой анимации



Съемка при постепенном перемещении объекта.

Выполненные снимки будут сохранены как серия изображений группы, которые можно объединить в видеоролик в режиме покадровой анимации.

- 1 Установите диск выбора режима срабатывания затвора на [].

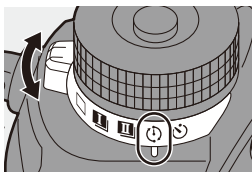

- 2 Установите [Режим] на [Покадр. анимация].

-  →  →  → [Интерв.съемка/аним.] → [Режим] → [Покадр. анимация]

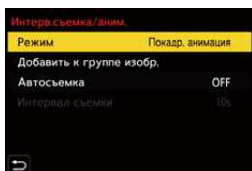

- 3 Задайте настройки записи.

[Режим]	Переключение между интервальной съемкой и покадровой анимацией.	
[Добавить к группе изобр.]	Позволяет продолжать запись серии уже записанных покадровых изображений. • Выберите изображение и перейдите к шагу 5.	
[Автосъемка]	[ON]	Снимки выполняются автоматически с установленным интервалом записи.
	[OFF]	Предназначается для выполнения снимков вручную, кадр за кадром.
[Интервал съемки]	Устанавливается интервал записи для [Автосъемка].	

4 Закройте меню.

- Нажмите кнопку затвора наполовину.

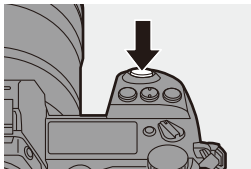

5 Начните запись.

- Полностью нажмите кнопку затвора.
- Многократная съемка при постепенном перемещении объекта.
- На экране записи отображается до двух предыдущих снимков. Используйте их для определения степени перемещения объекта.
- Можно воспроизводить записанные покадровые изображения, нажимая [▶] во время записи. Нажмите [🗑️] для удаления ненужных изображений. Чтобы вернуть отображение экрана записи, еще раз нажмите [▶].



6 Остановите запись.

- Чтобы остановить запись, нажмите **MENU/SET**, а затем выберите [Интерв.съемка/аним.] в меню [Фото].

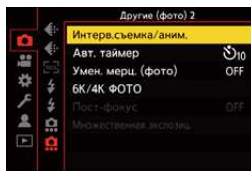

7 Создайте видеоролик.

(→ 151)

- После остановки записи выберите [Да] на экране подтверждения для перехода к созданию видеоролика. Даже при выборе [Нет] можно также создать видеоролик при помощи [Покадровое видео] в меню [Восп.] ([Обработка изображения]). (→ 364)





- Изображения группы со снимками, выполненными с помощью функции [Фото HLG], преобразовать в видеоролики невозможно.
- Можно записать до 9999 кадров.
- Если во время съемки выключить фотокамеру, при включении фотокамеры отобразится сообщение о возобновлении записи. Выберите [Да], чтобы продолжить запись с места прерывания.
- Фотокамера отдает приоритет правильной экспозиции, поэтому она может не выполнять съемку с установленным интервалом при использовании для записи вспышки и т.д.
- Снимок нельзя выбрать из [Добавить к группе изобр.], если это единственный выполненный снимок.
- [Покадр. анимация] не действует при использовании следующих функций:
 - [Реж. выс. разрешения]
 - [Пост-фокус]
 - [Множественная экспозиц.]

Видеоролики в режиме интервальной съемки/покадровой анимации

После выполнения интервальной съемки или покадровой съемки можно создать видеоролик.

- По этим функциям записи см. следующие разделы.
 - Интервальная съемка: → 145
 - Покадровая съемка: → 148
- Видеоролики можно также создать с помощью [Видео интер. съемки] (→ 364) или [Покадровое видео] (→ 364) в меню [Восп.]

1 Выберите [Да] на экране подтверждения, который открывается после записи.



2 Установите опции для создания видеоролика.



3 Выберите [Выполн.].

- Видеоролик будет создан в формате записи файлов [MP4].

[Выполн.]	Создание видеоролика.	
[Кач-во зап.]	Устанавливается качество изображения видеозаписи.	
[Частота кадров]	Устанавливается количество кадров в секунду. Чем больше количество кадров, тем более плавным будет ролик.	
[Последовательность]	[NORMAL]	Соединение снимков в порядке записи.
	[REVERSE]	Соединение снимков в порядке, обратном записи.



- Видеоролики не могут быть созданы, если время записи превышает 29 минут и 59 секунд.
- В следующих случаях видеоролики не могут быть созданы, если размер файла превышает 4 Гб:
 - При использовании карты памяти SDHC или карты XQD емкостью 32 ГБ или менее и установке размера для [Кач-во зап.] на [4K]
 - При установке размера для [Кач-во зап.] на [FHD]

Съемка с использованием автоспуска

iA P A S M 

- 1** Установите диск выбора режима срабатывания затвора на [⏻].

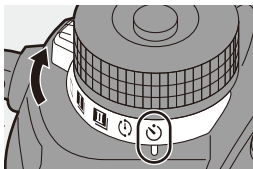

- 2** Определите композицию и отрегулируйте фокусировку.

- Нажмите кнопку затвора наполовину.
- При нажатии кнопки затвора наполовину фокусировка и экспозиция фиксируются.



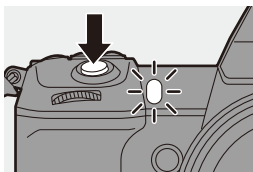

- 3** Начните запись.

- Полностью нажмите кнопку затвора.
- Индикатор автоспуска мигает и выполняется спуск затвора.



❖ Настройка времени автоспуска

 →  →  → Выберите [Авт. таймер]

	Снимок выполняется через 10 секунд.
	Выполняется 3 снимка с интервалом прибл. 2 секунды через 10 секунд.
	Снимок выполняется через 2 секунды. <ul style="list-style-type: none"> • Эта настройка помогает избежать размытости изображения, вызываемого нажатием кнопки затвора фотокамеры.



- При записи с автоматическим таймером рекомендуется использовать штатив.



- При использовании следующих функций  не действует:
 - [Одновр.зап.без фил.] ([Настройка фильтров])
 - Запись с брекетингом
 - [Множественная экспозиц.]
- Автоспуск не действует, если одновременно вы используете следующие функции:
 - [Реж. выс. разрешения]
 - [Пост-фокус]

Запись с брекетингом

iA P A S M



При нажатии кнопки затвора фотокамера может записать несколько изображений, автоматически изменяя значение настройки для экспозиции, диафрагмы, фокусировки или баланса белого (значение настройки или цветовую температуру).



- Брекетинг диафрагмы может выбираться в следующих режимах:
 - Режим [A]
 - Режим [M] (если светочувствительность ISO установлена на [AUTO])
- Брекетинг баланса белого (цветовая температура) можно выбрать, когда баланс белого установлен на [$\frac{1}{K_1}$], [$\frac{1}{K_2}$], [$\frac{1}{K_3}$] или [$\frac{1}{K_4}$].

1 Установите [Тип брекетинга].

- → [] → [] → [Брекетинг] → [Тип брекетинга]



2 Установите [Доп. настройки]

- Информацию о [Доп. настройки] см. на странице с описанием каждого способа брекетинга.





3 Закройте меню.

- Нажмите кнопку затвора наполовину.

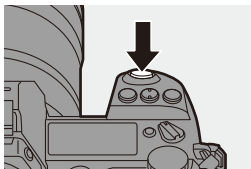
4 Сфокусируйтесь на объекте и сделайте снимок.



❖ Настройка элементов ([Тип брекетинга])

[] Брекетинг экспозиции	При нажатии кнопки затвора фотокамера выполняет запись, одновременно меняя экспозицию. (→ 158)
[] Брекетинг диафрагмы	При нажатии кнопки затвора фотокамера выполняет запись, одновременно меняя значение диафрагмы. (→ 158)
[FOCUS] Брекетинг фокуса	При нажатии кнопки затвора фотокамера выполняет запись, одновременно меняя положение фокусировки. (→ 159)
[WB ] Брекетинг баланса белого	При нажатии кнопки затвора один раз фотокамера автоматически записывает три изображения с различными значениями настройки баланса белого. (→ 160)
[WB ] Брекетинг баланса белого (цветовая температура)	При нажатии кнопки затвора один раз фотокамера автоматически записывает три изображения с различными значениями настройки баланса белого (цветовой температуры). (→ 160)
[OFF]	—



❖ Отмена брекетинга

Выберите [OFF] в шаге 1.



- При установке [Формат] на [65:24] или [2:1] доступна только функция брекетинга экспозиции.
- Брекетинг баланса белого и брекетинг баланса белого (цветовая температура) недоступны при использовании следующих функций:
 - Режим [iA]
 - Выполнение снимков в режиме серийной съемки
 - [RAW+FINE]/[RAW+STD.]/[RAW] ([Качество изображения])
 - [Фото HLG]
 - [Настройка фильтров]
- Запись с брекетингом недоступна при использовании следующих функций:
 - [6K/4K ФОТО]/[Пост-фокус]
 - [Интервал. съемка]
 - [Покадр. анимация] (при установке [Автосъемка])
 - [Реж. выс. разрешения]
 - [Грубый монохромный]/[Мягкий монохромный]/[Эффект миниатюры]/[Нерезкое изображение]/[Звездный фильтр]/[Солнечное сияние] ([Настройка фильтров])
 - [Множественная экспозиц.]



- Для кнопок Fn можно зарегистрировать определенные функции:
 [] ⇒ [] ⇒ [Настр.кн. Fn] ⇒ [Настройка в режиме зап.] ⇒ [Брекетинг] (→ 278)

❖ [Доп. настройки] (Брекетинг экспозиции)

[Шаг]	Установка количества изображений и шага компенсации экспозиции. От [3•1/3] (запись 3 изображений с интервалом 1/3 EV) до [7•1] (запись 7 изображений с интервалом 1 EV)
[Последов]	Установка порядка записи изображений.
[Настр. для 1 кадра]	<p>[□]: При каждом нажатии кнопки затвора выполняется только один снимок.</p> <p>[📷]: При однократном нажатии кнопки затвора выполняется все заданное количество снимков.</p> <ul style="list-style-type: none"> Индикация брекетинга будет мигать, пока не будет выполнено все заданное количество снимков. Этот параметр не может устанавливаться при серийной съемке. Если нажать и удерживать кнопку затвора, снимки серийной съемки выполняются до тех пор, пока не будет отснято установленное число изображений.



- При съемке изображений с брекетингом экспозиции после установки значения компенсации экспозиции съемка выполняется на основе выбранного значения компенсации экспозиции.

❖ [Доп. настройки] (Брекетинг диафрагмы)

[Кол. изображений]	<p>[3]/[5]: запись заданного количества снимков при поочередной установке показателя диафрагмы последовательно на одно значение до и одно после, используя в качестве опорного первоначальный показатель диафрагмы.</p> <p>[ALL]: снимки выполняются со всеми показателями диафрагмы.</p> <ul style="list-style-type: none"> Если нажать и удерживать кнопку затвора, снимки серийной съемки выполняются до тех пор, пока не будет отснято установленное число изображений.
--------------------	--

Пример при установке первоначального положения на F8.0

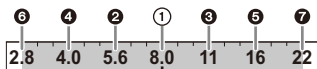

① 1-е изображение, ② 2-е изображение, ③ 3-е изображение ... ⑦ 7-е изображение

❖ [Доп. настройки] (Брекетинг фокуса)

[Шаг]	Установка шага настройки фокусировки. <ul style="list-style-type: none"> Расстояние, на которое переместится положение фокусировки, уменьшается, если первоначальное положение фокусировки находится на небольшом расстоянии, и увеличивается, если оно находится далеко.
[Кол. изображений]	Установка количества изображений. <ul style="list-style-type: none"> Этот параметр не может устанавливаться при серийной съемке. Снимки серийной съемки выполняются, пока нажимается кнопка затвора.
[Последов]	<p>[0/-/+]: запись с поочередным перемещением положения фокусировки последовательно вперед и назад, используя в качестве опорного первоначальное положение фокусировки.</p> <p>[0/+]: запись с перемещением положение фокусировки к дальней стороне, используя в качестве опорного первоначальное положение фокусировки.</p>

Например, при установке [Последов]: [0/-/+]

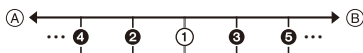

Например, при установке [Последов]: [0/+]



(A) Фокус: ближе

(B) Фокус: дальше

❶ 1-е изображение, ❷ 2-е изображение ... ❸ 5-е изображение ...



• Снимки, выполненные в режиме брекетинга фокуса, отображаются как изображения одной группы.

❖ [Доп. настройки] (Брекетинг баланса белого)

Поверните ,  или  для установки шага коррекции, а затем нажмите  или .

Поверните вправо:

Горизонтальное направление ([A] – [B])



Поверните влево:

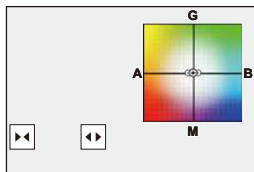

Вертикальное направление ([G] – [M])

- Этап коррекции можно также задавать касанием []/[]/[]/[].



❖ [Доп. настройки] (Брекетинг баланса белого (цветовая температура))

Поверните ,  или  для установки шага коррекции, а затем нажмите  или .

- Этап коррекции можно также задавать касанием []/[].

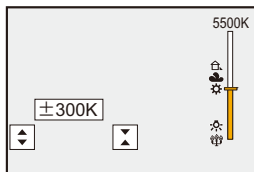

Запись с помощью пост-фокуса

iA P A S M



Выполнение серийной съемки с таким же качеством изображения, что и фотоснимки 6K/4K, при автоматическом изменении положения фокусировки.

Можно выбрать положение фокусировки для снимка для сохранения после записи.

Кроме того, функция совмещения фокуса позволяет объединять изображения с несколькими положениями фокусировки.

Эта настройка удобна для съемки неподвижных объектов.



Выполните серийную съемку 6K/4K с автоматическим перемещением фокуса.



Коснитесь нужной точки фокусировки.



Создается снимок с нужной точкой фокусировки.



- При использовании карты SD для этой функции используйте карту со значением класса скорости UHS 3 или выше.
- Угол обзора сужается.
- При совмещении фокуса рекомендуется использовать штатив.

1 Задайте качество изображения для [Пост-фокус].

- **MENU/SET** → [📷] → [👁️] → [Пост-фокус] → [6K 18M]/[4K 8M]

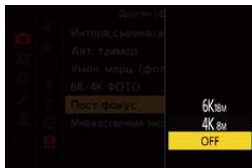

2 Закройте меню.

- Нажмите кнопку затвора наполовину.

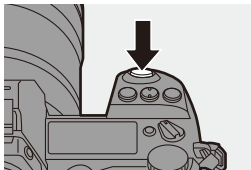

3 Определите композицию и отрегулируйте фокусировку.

- Нажмите кнопку затвора наполовину.
- С помощью функции автофокусировки на экране определяется положение фокусировки. (Исключая края экрана)
- Если ни на одном участке экрана нельзя сфокусироваться, начинает мигать индикатор фокусировки (A). В таком случае запись невозможна.
- Сохраняйте одно и то же расстояние до объекта съемки и одну и ту же композицию до завершения записи.

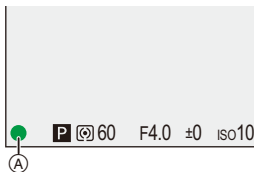

4 Начните запись.

- Полностью нажмите кнопку затвора.
- Запись выполняется при автоматическом изменении положения фокусировки. Когда значок (B) исчезнет, запись остановится автоматически.
- Будет записан видеоролик в формате [Формат файла записи], заданном на [MP4]. (Звук записан не будет.)
- При использовании настроек по умолчанию действует функция автоматического просмотра и отображается экран, на котором можно выбрать точку для фокусировки. (→ 164)

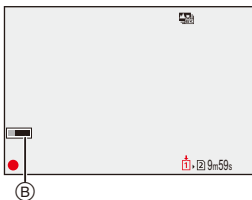

❖ Ограничения записи с помощью пост-фокуса

- Поскольку съемка выполняется с таким же качеством изображения, как и для фотоснимков 6K/4K, в отношении функций записи и меню действуют некоторые ограничения.



Подробную информацию см. в “Настройки фотокамеры для фотоснимков 6K/4K” на стр. 136.

- Помимо ограничений для фотоснимков 6K/4K, при записи с помощью пост-фокуса нельзя изменить настройки фокусировки.





- При повышении температуры фотокамеры вследствие одного из следующих условий может появиться значок [], после чего запись может остановиться. Подождите, пока фотокамера остынет.
 - При непрерывной записи с помощью пост-фокуса
 - При слишком высокой температуре окружающей среды
- При использовании объективов APS-C настройка [6K 18M] недоступна.
- При использовании следующих функций [Пост-фокус] не действует:
 - [Интервал. съемка]
 - [Покадр. анимация]
 - [Реж. выс. разрешения]
 - [Грубый монохромный]/[Мягкий монохромный]/[Эффект миниатюры]/[Нерезкое изображение]/[Звездный фильтр]/[Солнечное сияние] ([Настройка фильтров])
 - [Множественная экспозиц.]



- Для кнопок Fn можно зарегистрировать определенные функции: [] ⇒ [] ⇒ [Настр.кн. Fn] ⇒ [Настройка в режиме зап.] ⇒ [Пост-фокус] (→ 278)

Выбор положения фокусировки для сохраняемого снимка

1 Выберите изображение, записанное с помощью функции пост-фокуса, на экране воспроизведения. (→ 259)

- Выберите изображение со значком [] и затем нажмите .
- Эту операцию также можно выполнить, коснувшись значка [].



2 Коснитесь точки, на которой нужно выполнить фокусировку.

- Когда точка будет сфокусирована, появится зеленая рамка.
- В отсутствие снимка с выбранной сфокусированной точкой появляется красная рамка. Снимок сохранить нельзя.
- Край экрана выбрать нельзя.



3 Сохраните снимок.

- Прикоснитесь к [].
- Снимок сохраняется в формате JPEG.

❖ Операции выбора положения фокусировки

Управление кнопками	Сенсорное управление	Описание операции
▲▼◀▶ / ☀️ / ⚙️	Касание	Выбор положения фокусировки. • Выбор невозможен во время увеличенного отображения.
☀️		Увеличение отображения. • Во время увеличенного отображения можно выполнять точную настройку фокусировки с помощью ползунка. (Эту операцию также можно выполнить нажатием ◀▶.) 
☀️	↶	Уменьшение отображения (во время увеличенного отображения).
[3x3 grid]		Переключение на операцию совмещения фокуса. (→ 166)
—	PEAK	Сфокусированные участки выделяются цветом ([Усиление контуров фок.]). • Переключение происходит в следующем порядке: [OFF] → [ON].
 / 		Сохранение снимка.



- Вывести изображение на экран телевизора, а затем выбрать положение фокусировки невозможно.

Совмещение фокуса

Сохранение снимка с объединением нескольких положений фокусировки.



- Ⓐ Фокус: ближе
 Ⓑ Фокус: дальше

1 На экране для выбора положения фокусировки в шаге 2 на стр. 164, коснитесь [].

- Эту операцию также можно выполнить нажатием [].

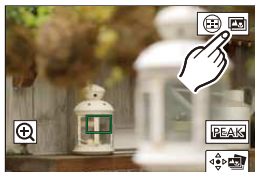

2 Выберите способ объединения.

[Авто объединение]	Автоматический выбор снимков, пригодных для объединения с последующим объединением в один снимок.
[Объединение диапазон.]	Снимки с выбранными участками фокусировки объединяются в один снимок.

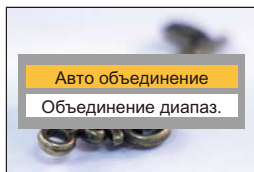

3 (При выборе [Объединение диапаз.])

Коснитесь точек, на которых нужно выполнить фокусировку.



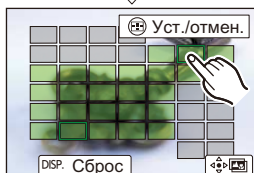
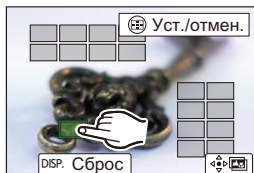

- Выберите как минимум две точки. Выбранные точки отмечаются зеленой рамкой.
- Диапазон фокусирования между двумя выбранными точками отображается зеленым цветом.
- Диапазоны, которые нельзя выбрать, отображаются серым цветом.
- Для отмены выбора еще раз коснитесь точки с зеленой рамкой.
- Для выбора последовательных точек прокрутите экран перетаскиванием.



4 Сохраните снимок.

- Прикоснитесь к [].

❖ Операции при выбранном [Объединение диапазо.]

Управление кнопками	Сенсорное управление	Описание операции
	Касание	Выбор точки.
[]	[Уст./отмен.]	Установка и отмена точки.
[DISP.]	[Все]	Выбор всех точек. (Перед выбором точек)
	[Сброс]	Отмена всех выбранных настроек. (После выбора точек)
		Объединение снимков и сохранение получившегося снимка.



- Снимок сохраняется в формате JPEG, а информация о записи (информация Exif), например, выдержка, диафрагма и светочувствительность ISO, снимка с ближайшей точкой также сохраняется с сохраняемым снимком.
- Смещение изображений вследствие дрожания камеры будет настраиваться автоматически. При выполнении настроек при объединении снимков угол обзора немного сужается.
- При перемещении объекта во время записи или при большом расстоянии между объектами в результате объединения может быть получен неестественный снимок.
- Совмещение фокуса для изображений, записанных на других устройствах, на этой фотокамере может оказаться невозможным.

[Бесшумный режим]

iA P A S M 



При этом сразу отключаются все рабочие звуки и лампа.

Звук из динамика отключается, а для вспышки и вспомогательной лампочки АФ устанавливается режим принудительного выключения.

- Устанавливаются следующие настройки:
 - [Режим вспышки]: [☺] (Принудительное выключение вспышки)
 - [Всп. ламп. АФ]: [OFF]
 - [Тип затвора]: [ELEC.]
 - [Гром. сигнала]: [🔕] (ВЫКЛ)
 - [Гр. з. сиг. АФ]: [🔕] (ВЫКЛ)
 - [Громк.затв.]: [🔕] (ВЫКЛ)

 ⇒ [📷] ⇒ [🔕] ⇒ Выберите [Бесшумный режим]

Настройки: [ON]/[OFF]



- Даже при установке параметра [ON] загораются/мигают индикаторы следующих функций:
 - Индикатор доступа к карте
 - Индикатор автоспуска
 - Подсветка информационного ЖК-экрана
 - Кнопка с подсветкой
- Обратите особое внимание на неприкосновенность частной жизни объекта съемки, право на фотографирование и т. п. и используйте эту функцию под свою ответственность.



- Для кнопок Fn можно зарегистрировать определенные функции:
 - [🔧] ⇒ [🌅] ⇒ [Настр.кн. Fn] ⇒ [Настройка в режиме зап.] ⇒ [Бесшумный режим] (→ 278)

[Тип затвора]

iA P A S M 



Выбор типа затвора, который будет использоваться для выполнения снимков.

 →  →  → Выберите [Тип затвора]

[AUTO]	Тип затвора переключается автоматически в зависимости от условий съемки и выдержки.
[MECH.]	Запись с механическим затвором.
[EFC]	Запись с электронной передней шторкой.
[ELEC.]	Запись с электронным затвором.
[ELEC.+NR]	Запись с электронным затвором. При выполнении снимков с более длительной выдержкой затвор после записи закрывается для подавления шума длительной выдержки. <ul style="list-style-type: none"> Во время подавления шума длительной выдержки следующий снимок сделать невозможно.

	Механический затвор	Электронная передняя шторка затвора	Электронный затвор
Механизм	Фотокамера начинает и завершает экспозицию с помощью механического затвора.	Фотокамера начинает экспозицию электронным способом и завершает ее с помощью механического затвора.	Фотокамера начинает и завершает экспозицию электронным способом.
Вспышка	✓	✓	—
Выдержка (сек.)	[B] (от руки, макс. прикл. 30 минут) ^{*1} , 60 – 1/8000	[B] (от руки, макс. прикл. 30 минут) ^{*1} , 60 – 1/2000	[B] (от руки, макс. прикл. 60 секунд) ^{*1} , 60 – 1/16000
Звук затвора	Звук механического затвора	Звук механического затвора	Звук электронного затвора ^{*2}

*1 Эта настройка доступна только в режиме [M].



*2 Звук электронного затвора можно задать в [Громк.затв.] и [Звук электр.затвора] в [Сигнал] меню [Настр.] ([ВХОД/ВЫХОД]). (→ 354)

- Электронная передняя шторка затвора уменьшает обуславливаемую затвором размытость, т. к. вибрации от этого затвора ниже по сравнению с механическим.
- Электронный затвор позволяет выполнять съемку без вибраций от затвора.



- Когда на экране отображается [], снимки выполняются с помощью электронного затвора.
- При съемке движущегося объекта с использованием электронного затвора объект может получиться на снимке искаженным.
- Если электронный затвор используется в условиях флуоресцентного или светодиодного освещения, на снимке могут появиться горизонтальные полосы. В таких случаях эффект горизонтальных полос можно снизить, повысив выдержку.
- При использовании [Бесшумный режим] настройка [Тип затвора] устанавливается на [ELEC.].
- При использовании объективов APS-C настройка [EFC] недоступна.





- Для кнопок Fn можно зарегистрировать определенные функции:
[] ⇒ [] ⇒ [Настр.кн. Fn] ⇒ [Настройка в режиме зап.] ⇒ [Тип затвора] (→ 278)

Стабилизатор изображения

iA P A S M



В фотокамере одновременно можно использовать стабилизатор изображения в корпусе и стабилизатор изображения в объективе. Из режимов двойного стабилизатора изображения, эффективно объединяющих два стабилизатора изображения, этот режим поддерживает Dual I.S.2 ( , ) с высокой эффективностью коррекции.

Кроме того, во время видеосъемки можно использовать 5-осный гибридный стабилизатор изображения, включающий электронную стабилизацию.

Доступные стабилизаторы изображения (По состоянию на январь 2019 г.)

Стабилизаторы изображения, которые можно использовать, зависят от прикрепленного объектива.

Прикрепленный объектив	Доступный стабилизатор изображения	Пример отображения на экране
Объективы Panasonic с функцией стабилизации изображения	Корпус+объектив (Режим Dual I.S.2)	DUAL2 
Объективы других изготовителей с функцией стабилизации изображения	Корпус или объектив	BODY / LENS 
Объективы без стабилизатора изображения	Корпус	BODY 
Объективы без функции связи	Корпус	BODY 

- 5-осный гибридный стабилизатор изображения можно использовать с любым объективом.

❖ Использование стабилизатора изображения

- При использовании объектива с переключателем O.I.S. установите его на [ON].
- При использовании с этой фотокамерой объективов без функции связи, после включения фотокамеры появляется сообщение с указанием проверить настройку фокусного расстояния.

Для правильной работы функции стабилизации изображения фокусное расстояние должно быть установлено в соответствии с прикрепленным объективом.

Установите фокусное расстояние согласно указаниям в сообщении.

Его также можно установить с помощью меню. (→ 174)



- При наполовину нажатой кнопке затвора на экране записи может появиться значок предупреждения о дрожании фотокамеры ([[📷]]). В случае появления значка рекомендуется использовать штатив, автоспуск или пульт дистанционного управления затвором (DMW-RS2: поставляется отдельно).
- При использовании штатива рекомендуется выключить функцию стабилизатора изображения.



- Стабилизатор изображения может вызывать вибрацию или издавать рабочие звуки во время работы, но это не является неисправностью.
- При использовании следующей функции стабилизатор изображения не действует:
– [Реж. выс. разрешения]







- Можно отобразить контрольную точку и проверить состояние дрожания фотокамеры:

[🔧] ⇒ [📷] ⇒ [Состояние стаб. изображ.] (→ 348)

Настройки стабилизатора изображения

Установка движения стабилизатора изображения в соответствии с условиями съемки.

 →  →  → Выберите [Стаб. изображения]

[Режим работы]	Установка движения стабилизации (размытости) в соответствии со способом записи (обычным, панорамированием). (→ 175)	
[Корпус(B.I.S.) / Объек.(O.I.S.)]	BODY  ([Корпус])	Использование стабилизатора изображения в корпусе.
	LENS  ([Объектив])	Использование стабилизатора изображения в объективе. • Этот параметр можно установить при использовании объективов с функцией стабилизации изображения других изготовителей.
[Время включения]	[ALWAYS]	Стабилизатор изображения работает постоянно.
	[HALF-SHUTTER]	Стабилизатор изображения работает при нажатии кнопки затвора наполовину.
[Электрон.стаб (видео)]	Дрожание фотокамеры во время видеосъемки компенсируется по вертикальной, горизонтальной, продольной, поперечной осям и оси рыскания за счет одновременного использования стабилизатора в объективе, в корпусе и электронного стабилизатора (5-осного гибридного стабилизатора) • Когда действует [Электрон.стаб (видео)], на экране записи отображается  или  . • При установке на [ON] угол обзора может сузиться.	
[Усиление стаб. из. (Видео)]	Повышение эффективности стабилизатора изображения во время видеосъемки. Этот эффект помогает создать стабильную композицию в случае выполнения записи с фиксированного ракурса. (→ 176)	
[Настр. фокус. расст.]	При использовании с этой фотокамерой объективов без функции связи установите фокусное расстояние вручную. (→ 177)	



- При использовании следующих функций [Время включения] устанавливается на [ALWAYS]:
 - [] ([Корпус.(В.І.С.) / Объек.(О.І.С.)])
 - Видеосъемка/[6К/4К ФОТО]/[Пост-фокус]
- При использовании следующих функций [Электрон.стаб (видео)] не действует:
 - [Высокоскор. видео]



- Для кнопок Fn можно зарегистрировать определенные функции:
 - [] ⇒ [] ⇒ [Настр.кн. Fn] ⇒ [Настройка в режиме зап.] ⇒ [Электрон.стаб (видео)] (→ 278)



❖ [Режим работы]

Установка движения стабилизации (размытости) в соответствии со способом записи (обычным, панорамированием).

[Нормальный]	Компенсация дрожания фотокамеры по вертикальной, горизонтальной и поворотной осям. Эта функция подходит для обычной записи.
[Перемещение (автом.)]	Автоматическое определение направления панорамирования и компенсация дрожания фотокамеры по вертикальной и горизонтальной осям. Эта функция подходит для панорамирования.
[Перем. (влево/вправо)]	Компенсация дрожания фотокамеры по вертикальной оси. Эта функция подходит для горизонтального панорамирования.
[Перем. (вверх/вниз)]	Компенсация дрожания фотокамеры по горизонтальной оси. Эта функция подходит для вертикального панорамирования.
[OFF]	Выключение функции стабилизации изображения.

- Режимы работы, которые можно использовать, зависят от используемого объектива и настроек [Корпус.(В.І.С.) / Объек.(О.І.С.)].
- [Перемещение (автом.)] не отображается при использовании объективов с функцией стабилизации изображения других изготовителей и установке [Корпус.(В.І.С.) / Объек.(О.І.С.)] на []. Установите [Перем. (влево/вправо)] или [Перем. (вверх/вниз)] в соответствии с направлением панорамирования.
- При использовании объективов с переключателем О.І.С. режим работы фотокамеры нельзя установить на [OFF].
- При использовании следующих функций [Режим работы] меняется на [] ([Нормальный]):
 - Видеосъемка/[6К/4К ФОТО]/[Пост-фокус]



- Для кнопок Fn можно зарегистрировать определенные функции:
[] ⇒ [] ⇒ [Настр.кн. Fn] ⇒ [Настройка в режиме зап.] ⇒ [Стаб. изображения] (→ [278](#))

❖ [Усиление стаб. из. (Видео)]

Повышение эффективности стабилизатора изображения во время видеосъемки.

Этот эффект помогает создать стабильную композицию в случае выполнения записи с фиксированного ракурса.

Настройки: [ON]/[OFF]

- Во время работы функции [Усиление стаб. из. (Видео)] на экране записи отображается [].
- Чтобы изменить композицию во время записи, установите этот параметр на [OFF], прежде чем перемещать фотокамеру.
Чтобы установить этот параметр на [OFF] во время записи, воспользуйтесь кнопкой Fn. (→ [278](#))
- С увеличением фокусного расстояния эффект стабилизации ослабевает.







- При установке [Корпус(В.І.С.) / Объек.(О.І.С.)] на [], [Усиление стаб. из. (Видео)] недоступна.

❖ [Настр. фокус. расст.]

При использовании с этой фотокамерой объективов без функции связи вручную установите фокусное расстояние, указанное на объективе.

Можно зарегистрировать не более трех настроек фокусного расстояния.

Зарегистрированные настройки фокусного расстояния можно вывести на экран.

<p>Ввод значения фокусного расстояния (A)</p>	<p>Ввод фокусного расстояния.</p> <p>◀▶ : выбор</p> <p>▲▼ : выбор числового значения.</p> <p> или  : подтверждение</p> <ul style="list-style-type: none"> Можно установить значение в пределах от 0,1 мм до 1000 мм.
<p>Регистрация и вывод на экран (B)</p>	<p>Регистрация введенного значения фокусного расстояния.</p> <p>Вывод на экран зарегистрированного значения фокусного расстояния.</p> <p>◀▶ : выбор</p> <p>[DISP.] : регистрация введенного значения фокусного расстояния.</p> <p> или  : вывод на экран зарегистрированного значения фокусного расстояния.</p>

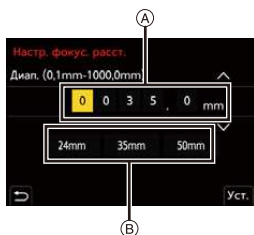

8. Измерение/экспозиция/ светочувствительность ISO





[Режим замера]

iA P A S M 





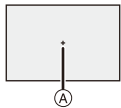

Тип оптического измерения, используемого для измерения яркости, можно изменить.

 → [] → [] → Выберите [Режим замера]

 (Многоточечный замер)	Способ определения наиболее подходящей экспозиции путем оценки яркости всего экрана.
 (центровзвешенный замер)	Способ оценки яркости по центру экрана.
 (Точечный замер)	Способ оценки яркости по очень маленькой области вокруг места точечного замера (A). 
 (Замер с приоритетом света)	Способ выполнения измерения по участкам экрана с большой яркостью во избежание избыточной экспозиции. Эта настройка подходит для съемки в театре и т. п.



- Для кнопок Fn можно зарегистрировать определенные функции:
[] → [] → [Настр.кн. Fn] → [Настройка в режиме зап.] → [Режим замера] (→ 278)
- Стандартное значение правильной экспозиции можно изменить:
[] → [] → [Регул. смещ. экспозиции] (→ 328)

Режим программы АЭ

iA P A S M



В режиме [P] (режиме программы АЭ) фотокамера автоматически устанавливает выдержку и значение диафрагмы в соответствии с яркостью объекта съемки.

Можно также использовать изменение программы для изменения сочетаний выдержки и показателей диафрагмы при сохранении экспозиции.

1 Установите диск выбора режима на [P].

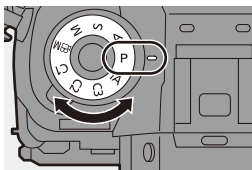

2 Нажмите кнопку затвора наполовину.

- Отображает показатель диафрагмы (A) и выдержку (B) на экране записи.
- Если экспозиция неправильна, показатель диафрагмы и значение выдержки будут мигать красным цветом.

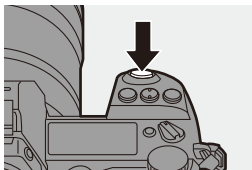

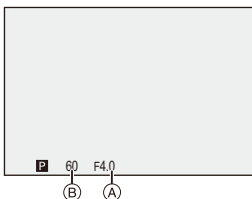

3 Начните запись.



❖ Смена программы



Вы можете изменить выдержку и показатель диафрагмы, заданные автоматически фотокамерой, сохраняя экспозицию.

С помощью этой функции можно сделать фон более размытым, уменьшив показатель диафрагмы, или увеличить динамику снимка движущегося объекта, увеличив выдержку.

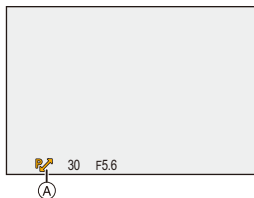
- ❶ Нажмите кнопку затвора наполовину.
 - Отображает показатель диафрагмы и выдержку на экране записи. (Прибл. 10 секунд)
- ❷ Поверните  или  при отображении значений.
 - Отображает значок изменения программы (A) на экране записи.
- ❸ Начните запись.







Отмена изменения программы

- Установите переключатель включения/выключения фотокамеры на [OFF].
- Поворачивайте  или , пока не исчезнет значок изменения программы.



- Изменение программы не действует при использовании следующих функций:
 - Вспышка
 - [6K/4K ФОТО]/[Пост-фокус]



- Для операций с помощью дисков можно задать индивидуальные настройки:
 - [] ⇒ [] ⇒ [Настройка лимба] ⇒ [Назначить лимб (F/SS)] (→ 336)
 - На экране записи можно отобразить экспонометр, показывающий отношение между значением диафрагмы и выдержкой:
 - [] ⇒ [] ⇒ [Экспонометр] (→ 344)

Режим приоритета диафрагмы АЭ

iA P A S M 

В режиме [A] (режиме приоритета диафрагмы АЭ) можно задать значение диафрагмы до записи.

Выдержка устанавливается фотокамерой автоматически.



Меньшие значения диафрагмы

Становится легче расфокусировать фон.



Большие значения диафрагмы

Становится легче фокусировать различные объекты, включая фон.

1 Установите диск выбора режима на [A].

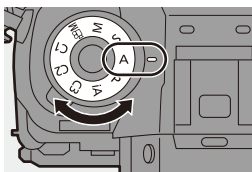

2 Задайте показатель диафрагмы.

- Поверните  или .

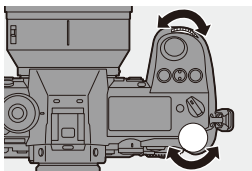

3 Начните запись.

- Если при нажатии кнопки затвора наполовину не удастся получить правильную экспозицию, показатель диафрагмы и выдержка будут мигать красным цветом.

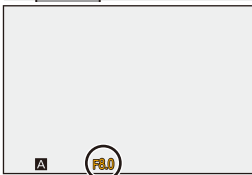

❖ Параметры глубины резкости

*1	Показатель диафрагмы	Малая	Большая
	Фокусное расстояние объектива	Телережим	Широкоугольный режим
	Расстояние до объекта	Близкое	Дальше
Глубина резкости (зона в четком фокусе)		Малая (узкая) Например: если вы хотите сделать снимок с размытым фоном.	Большая (широкая) Например: если вы хотите сделать снимок с фокусом на всю глубину до фона.

*1 Условия съемки



- Эффект установленного показателя диафрагмы и выдержки не виден на экране записи.

Для проверки эффекта на экране записи используйте [Предвар. просмотр]. (→ 188)

- Яркость экрана записи и фактически записанных изображений может быть разной.
Проверьте изображения на экране воспроизведения.
- При использовании объектива с кольцом диафрагмы установите его в положение, отличное от [A], чтобы использовать значение диафрагмы объектива.



- Для операций с помощью дисков можно задать индивидуальные настройки:

[] ⇒ [] ⇒ [Настройка лимба] ⇒ [Вращение (F/SS)] (→ 336)

- На экране записи можно отобразить экспонометр, показывающий отношение между значением диафрагмы и выдержкой:

[] ⇒ [] ⇒ [Экспонометр] (→ 344)

Режим приоритета выдержки АЭ

iA P A S M 

В режиме [S] (режиме приоритета затвора АЭ) можно задать выдержку до записи.

Значение диафрагмы устанавливается фотокамерой автоматически.



Выдержка длиннее

Становится легче захватить движение



Выдержка короче

Становится легче показать застывшее движение

1 Установите диск выбора режима на [S].

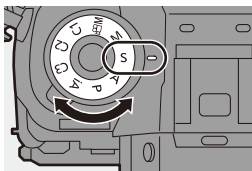

2 Задайте выдержку.

- Поверните  или .

3 Начните запись.

- Если при нажатии кнопки затвора наполовину не удастся получить правильную экспозицию, показатель диафрагмы и выдержка будут мигать красным цветом.

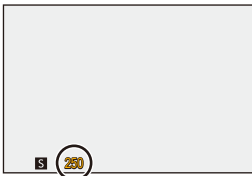
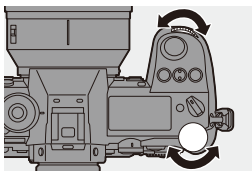



- Эффект установленного показателя диафрагмы и выдержки не виден на экране записи.

Для проверки эффекта на экране записи используйте [Предвар. просмотр]. (→ 188)



- Яркость экрана записи и фактически записанных изображений может быть разной.

Проверьте изображения на экране воспроизведения.

- Выдержки короче 1/320 секунды не действуют при срабатывании вспышки. (→ 222)



- Для операций с помощью дисков можно задать индивидуальные настройки:

[] ⇒ [] ⇒ [Настройка лимба] ⇒ [Назначить лимб (F/SS)]/[Вращение (F/SS)] (→ 336)

- На экране записи можно отобразить экспонометр, показывающий отношение между значением диафрагмы и выдержкой:

[] ⇒ [] ⇒ [Экспонометр] (→ 344)

Режим ручной экспозиции

iA P A S **M**



В режиме [M] (режиме ручной экспозиции) можно выполнять снимки, установив значение диафрагмы и выдержку вручную.

В настройках по умолчанию светочувствительность ISO установлена на [AUTO].

Поэтому светочувствительность ISO настраивается в соответствии со значением диафрагмы и выдержкой.

Компенсацию экспозиции можно также использовать при установке светочувствительности ISO на [AUTO].

1 Установите диск выбора режима на [M].

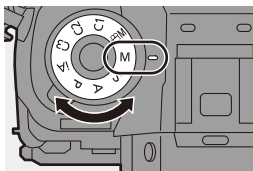

2 Установите значение диафрагмы и выдержку.

- Поверните для установки значения диафрагмы и для установки выдержки.

- (A) Показатель диафрагмы
- (B) Выдержка

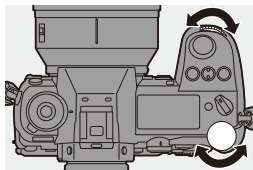

3 Начните запись.

- Если при нажатии кнопки затвора наполовину не удастся получить правильную экспозицию, показатель диафрагмы и выдержка будут мигать красным цветом.



❖ Возможные выдержки (с)



[MECH.]	[B] (от руки, макс. прибл. 30 минут), 60 – 1/8000
[EFC]	[B] (от руки, макс. прибл. 30 минут), 60 – 1/2000
[ELEC.]	[B] (от руки, макс. прибл. 60 секунд), 60 – 1/16000



- Эффект установленного показателя диафрагмы и выдержки не виден на экране записи.

Для проверки эффекта на экране записи используйте [Предвар. просмотр]. (→ 188)

Вы можете установить постоянное действие режима предварительного просмотра в режиме [M].

[] → [] → [Пост.предпросм] (→ 339)

- Яркость экрана записи и фактически записанных изображений может быть разной.



Проверьте изображения на экране воспроизведения.

- При использовании объектива с кольцом диафрагмы установите его в положение, отличное от [A], чтобы использовать значение диафрагмы объектива.



- Выдержки короче 1/320 секунды не действуют при срабатывании вспышки. (→ 222)



- Для операций с помощью дисков можно задать индивидуальные настройки:

[] → [] → [Настройка лимба] → [Назначить лимб (F/SS)]/[Вращение (F/SS)] (→ 336)

- На экране записи можно отобразить экспонометр, показывающий отношение между значением диафрагмы и выдержкой:

[] → [] → [Экспонометр] (→ 344)

❖ Помощь при ручной настройке экспозиции

В случае установки для светочувствительности ISO настройки, отличной от [AUTO], на экране записи будет отображаться подсказка по ручной настройке экспозиции (пример:  +1).

Вы можете проверить разницу между текущим значением экспозиции и значением правильной экспозиции (± 0), определенным фотокамерой.

- Использовать в качестве руководства помощь при ручной настройке экспозиции.

Рекомендуется проверять изображения на экране воспроизведения при записи.

❖ [B] (от руки)

Если выдержка установлена на [B] (от руки), затвор остается открытым, пока кнопка затвора полностью нажата (примерно до 30 минут).

При отпускании кнопки затвора затвор закрывается.

Используйте этот режим, когда затвор необходимо удерживать открытым длительное время для записи изображений фейерверков, ночных пейзажей или звездного неба.



- Во время записи с выдержкой от руки рекомендуется пользоваться штативом или пультом дистанционного управления затвором (DMW-RS2: поставляется отдельно).
- Запись с установкой от руки может создать заметные помехи. Если вас беспокоят помехи, до съемки рекомендуется установить [NR при длинной эксп.] на [ON] в меню [Фото] ([Качество изображения]).



- Запись с установкой от руки не действует при использовании следующих функций:
 - [6К/4К ФОТО]/[Пост-фокус]
 - [Интервал. съемка]
 - [Покадр. анимация] (при установке на [Автосъемка])
 - [Брекетинг]
 - [Реж. выс. разрешения]

Режим предварительного просмотра

iA P A S M 

На экране записи можно проверить эффекты диафрагмы, физически закрыв лепестки диафрагмы объектива согласно значению диафрагмы, установленному для фактической записи.

Помимо эффектов диафрагмы, одновременно можно проверить эффекты выдержки.

- Для выполнения операций используйте кнопку Fn, для которой зарегистрирована функция [Предвар. просмотр]. В настройках по умолчанию эта функция зарегистрирована для [Fn2]. Информацию о кнопке Fn см. на стр. 278.

Нажмите кнопку предварительного просмотра.

- При каждом нажатии кнопки происходит переключение между экранами предварительного просмотра эффекта.

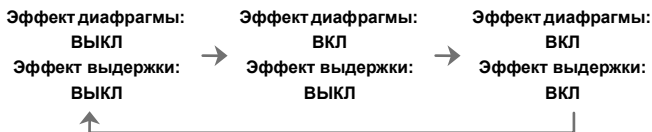
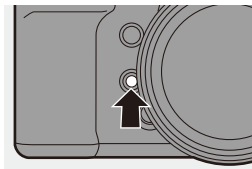

- Можно выполнять запись в режиме предварительного просмотра.
- Диапазон для проверки эффекта выдержки составляет от 8 секунд до 1/16000 секунды.
- Режим предварительного просмотра недоступен при записи с помощью [Предв. сер.съемка 6K/4K].

Компенсация экспозиции

iA P A S M



Если определенная фотокамерой правильная экспозиция дает слишком яркое или слишком темное изображение, экспозицию можно компенсировать.

Экспозицию можно настраивать с шагом 1/3 EV в диапазоне ± 5 EV.

При записи видеороликов или записи с помощью функции 6K/4K Фото либо пост-фокуса диапазон изменяется на ± 3 EV.

1 Нажмите [].

2 Компенсируйте экспозицию.

- Поверните [], [] или [].

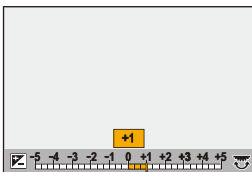
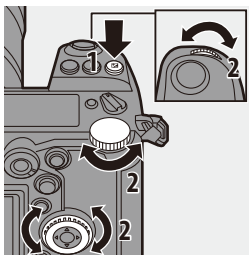

3 Подтвердите выбор.

- Нажмите кнопку затвора наполовину.

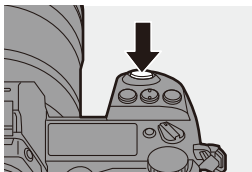



- В режиме [M] можно компенсировать экспозицию, установив светочувствительность ISO на [AUTO].
- При установке [Автокомп. экспоз.] на [ON] мощность вспышки будет автоматически задаваться на уровень, соответствующий компенсации экспозиции.
- Если значение компенсации экспозиции выходит за пределы диапазона ± 3 EV, яркость экрана записи больше не меняется. Нажмите кнопку затвора наполовину или используйте блокировку АЭ, чтобы отобразить значение на экране записи.
- Если значение компенсации экспозиции выходит за пределы диапазона ± 3 EV, оно отмечается на информационном ЖК-экране значком [◀/▶]. (→ 30)
- Установленное значение компенсации экспозиции сохраняется, даже если камера выключена. (При установке [Сброс компен.экспоз.] на [OFF])



- Стандартное значение правильной экспозиции можно изменить: [⚙️] → [📷] → [Регул. смещ. экспозиции] (→ 328)
- Можно задать сброс значения компенсации экспозиции при выключении фотокамеры: [⚙️] → [📷] → [Сброс компен.экспоз.] (→ 328)
- Можно изменить действие кнопки [📷]: [⚙️] → [🌅] → [Кнопка WB/ISO/Expo.] (→ 335)
- Установку брекетинга экспозиции и настройку мощности вспышки можно выполнить на экране компенсации экспозиции: [⚙️] → [🌅] → [Отоб. настр. комп. экспоз.] (→ 335)

Фиксирование фокуса и экспозиции (блокировка АФ/АЭ)



Заранее зафиксируйте фокус и экспозицию, чтобы делать снимки с одинаковыми настройками фокусировки и экспозиции, изменяя композицию. Эту функцию удобно использовать, если нужно выполнить фокусировку на краю экрана, или, например, если присутствует контровой свет.

1 Зарегистрируйте [AE LOCK], [AF LOCK] или [AF/AE LOCK] для кнопки Fn. (→ 278)

- Эти функции нельзя назначить для кнопок [Fn3] – [Fn7].

[AE LOCK]	Экспозиция зафиксирована.
[AF LOCK]	Фокусировка зафиксирована.
[AF/AE LOCK]	Заблокированы фокусировка и экспозиция.

2 Зафиксируйте фокус и экспозицию.

- Нажмите и удерживайте кнопку Fn.
- Если фокус зафиксирован, отображается значок блокировки АФ (A).
- Если экспозиция зафиксирована, отображается значок блокировки АЭ (B).

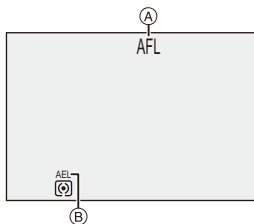

3 Удерживайте кнопку Fn для выбора композиции, а затем сделайте снимок.

- Полностью нажмите кнопку затвора.



- Режим изменения программы можно установить даже при заблокированной функции AE.



- Фиксацию можно сохранять без нажатия и удерживания кнопки Fn:
[⚙️] → [AE] → [Удер блок АФ/АЭ] (→ 329)

Установка светочувствительности ISO

iA P A S M



Вы можете установить световую чувствительность (светочувствительность ISO). При использовании настроек по умолчанию можно установить значения от ISO100 до 25600 с шагом 1/3 EV.

Диапазон, который можно задать, зависит от используемых функций.

- 1 Нажмите [ISO].
- 2 Выберите светочувствительность ISO.

- Поверните , или .
- Также выбор можно сделать, нажав [ISO].

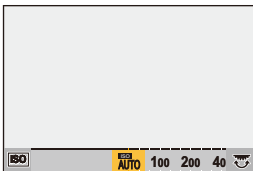
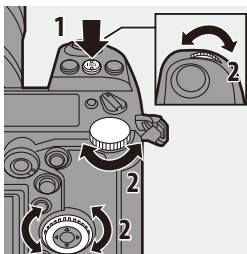

- 3 Подтвердите выбор.

- Нажмите кнопку затвора наполовину.

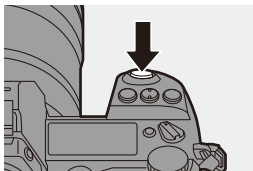

Характеристики светочувствительности ISO

При установке более высоких значений светочувствительности ISO можно вести съемку с более короткой выдержкой даже в местах со слабым освещением, чтобы избежать дрожания фотокамеры и размытости объекта. Однако с повышением светочувствительности ISO также повышается количество помех на записанных изображениях.

❖ Элементы настройки (светочувствительность ISO)

[AUTO]	<p>Светочувствительность ISO автоматически настраивается под яркость. Проверьте светочувствительность ISO, нажав кнопку затвора наполовину.</p> <ul style="list-style-type: none"> • Фотосъемка: максимум [ISO6400]*¹ • Видеосъемка: максимум [ISO6400]*²
[100] – [25600]	<p>Светочувствительность ISO устанавливается на выбранное значение.</p> <ul style="list-style-type: none"> • Диапазон светочувствительности ISO между нижним пределом L.50 и верхним пределом H.51200 можно расширить, установив [Увел. чувств. ISO] (→ 327) на [ON] в меню [Пользов.] ([Качество изображения]).

- *1 Настройка по умолчанию. Верхний предел можно изменить с помощью [Чувствит. ISO (фото)].
- *2 Настройка по умолчанию. Верхний предел можно изменить с помощью [Чувствит. ISO (видео)].
- При использовании указанных ниже функций значения светочувствительности ISO, которые можно задать, ограничены.
 - [Реж. выс. разрешения]: до верхнего предела [ISO3200]
 - [Настройка фильтров]: до нижнего предела [ISO100] и до верхнего предела [ISO6400]. (Нижний предел меняется на [ISO400] при установке [Высокодинамичный].)
 - [Множественная экспозиц.]: до нижнего предела [ISO100], до верхнего предела [ISO6400]
 - [Like709] ([Фото стиль]): до нижнего предела [ISO100]
 - [Стандарт(HLG)]/[Монохром(HLG)] в [Фото стиль]: до нижнего предела [ISO320]

- ➔ • При выполнении снимков можно установить верхний и нижний пределы для автоматической настройки светочувствительности ISO:
 - [📷] → [🔍] → [Чувствит. ISO (фото)] (→ 306)
 - [👤] → [🔍] → [Чувствит. ISO (видео)] (→ 319)
- Можно изменить интервалы между значениями для настроек светочувствительности ISO:
 - [⚙️] → [🔍] → [Увеличение ISO] (→ 327)
- Можно изменить действие кнопки [ISO]:
 - [⚙️] → [🌅] → [Кнопка WB/ISO/Exp.] (→ 335)
- Верхний предел для автоматической настройки светочувствительности ISO можно задать на экране настроек светочувствительности ISO:
 - [⚙️] → [🌅] → [Настройка отобр. ISO] (→ 335)

9. Баланс белого/Качество изображения

Настройка баланса белого (WB)

iA P A S M



Баланс белого (WB) - это функция, корректирующая цвет, создаваемый освещенным светом объектом.

Она корректирует цвета таким образом, чтобы белые объекты представлялись белым, чтобы приблизить общий цветовой оттенок к видимому глазом цвету.

Обычно для обеспечения оптимального баланса белого можно использовать автоматический режим ([AWB], [AWBc] или [AWBw]). Используйте эту функцию, если цвет изображения отличается от того, который вы ожидали, или если вы желаете изменить цвет для отражения обстановки.

- 1 Нажмите [WB].
- 2 Выберите баланс белого.
 - Поверните , или .
 - Также выбор можно сделать, нажав [WB].

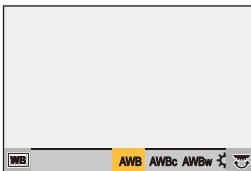
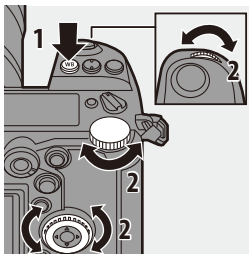

3 Подтвердите выбор.

- Нажмите кнопку затвора наполовину.

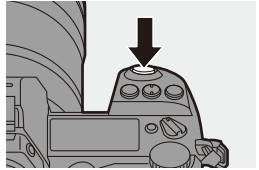

❖ Настройка элементов (баланс белого)

[AWB]	Авто
[AWBc]	Авто (уменьшение красноватого оттенка при освещении лампами накаливания)
[AWBw]	Авто (сохранение красноватого оттенка при освещении лампами накаливания)
[☀]	Ясное небо
[☁]	Облачное небо
[🏠]	Тень при ясном небе
[💡]	Свет лампы накаливания
[📷WB]*	Вспышка
[📷1] – [📷4]	Белый устанавливается от 1 до 4 (→ 197)
[📷K1] – [📷K4]	Цветовые температуры от 1 до 4 (→ 197)

- * Работает как [AWB] во время видеосъемки или при записи при помощи [6K/4K ФОТО] или [Пост-фокус].

- 1 [AWB] будет работать в пределах этого диапазона.
 - 2 Голубое небо
 - 3 Облачное небо (дождь)
 - 4 Экран телевизора
 - 5 Солнечный свет
 - 6 Белый свет лампы дневного освещения
 - 7 Свет лампы накаливания
 - 8 Восход и заход солнца
 - 9 Освещение свечами
- K=Температура света по шкале Кельвина

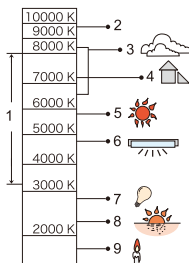

• При флуоресцентном освещении, подсветке светодиодами и пр. соответствующий баланс белого будет изменяться в зависимости от типа освещения.

Используйте [AWB], [AWBc], [AWBw] или от [☀️] до [🕯️].



• При использовании [Настройка фильтров] баланс белого устанавливается на [AWB].



• Элементы настройки баланса белого можно зарегистрировать для кнопок Fn:



[⚙️] ⇒ [☀️] ⇒ [Настр.кн. Fn] ⇒ [Настройка в режиме зап.] ⇒ [Бал. бел.] (→ 278)

• Можно изменить действие кнопки [WB]:

[⚙️] ⇒ [☀️] ⇒ [Кнопка WB/ISO/Expo.] (→ 335)





❖ Настройка белого (от [] до [])

Выполнение снимков белого предмета с источником света в месте съемки для настройки баланса белого так, чтобы предмет представлялся белым.

- ❶ Нажмите [WB] и затем выберите любое значение от [] до [].
- ❷ Нажмите ▲.
- ❸ Наведите фотокамеру на белый предмет так, чтобы он появился в рамке в центре экрана, и затем нажмите  или .
 - При этом устанавливается баланс белого и выполняется возврат к экрану записи.

❖ Цветовые температуры (от [K] до [K])

Установите числовое значение цветовой температуры баланса белого.

- ❶ Нажмите [WB] и затем выберите любое значение от [K] до [K].
- ❷ Нажмите ▲.
 - Отображается экран настройки цветовой температуры.
- ❸ Нажмите ▲▼ для выбора цветовой температуры и затем нажмите  или .
 - Брекетинг баланса белого (цветовую температуру) можно установить, поворачивая ,  или . (→ 160)



- Можно установить цветовую температуру в диапазоне от [2500K] до [10000K].

Как настроить баланс белого

Цвет можно регулировать даже если необходимый вам цвет не создается выбранным балансом белого.

- 1 Нажмите [WB].

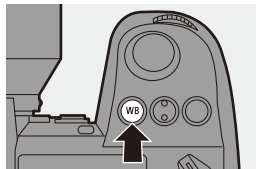





2 Выберите баланс белого и затем нажмите ▼.

- Отображается экран регулирования.

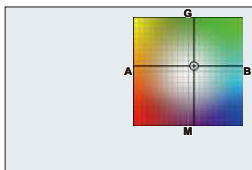
3 Отрегулируйте цвет.

- ◀: [A] (ЯНТАРЬ: ОРАНЖЕВЫЙ)
- ▲: [G] (ЗЕЛЕНый :
ЗЕЛЕНОВАТЫЙ)
- ▶: [B] (СИНИЙ: СИНЕВАТЫЙ)
- ▼: [M] (ПУРПУРНЫЙ:
КРАСНОВАТЫЙ)



- Также настройку можно выполнять по диагонали с помощью джойстика.
- Для выполнения настройки можно также прикоснуться к графике.
- Нажмите [DISP.], чтобы вернуться в исходное состояние.
- Брекетинг баланса белого можно установить, поворачивая ,  или . (→ 160)

4 Подтвердите выбор.

- Нажмите кнопку затвора наполовину.

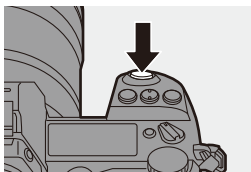

- При настройке баланса белого цвет значка экрана записи меняется на заданный цвет.
При регулировании к стороне [G] отобразится [+], а при регулировании к стороне [M] отобразится [-].

[Фото стиль]







iA P A S M 







Вы можете выбрать настройки обработки изображений в соответствии с объектами съемки и стилями записи изображений.

Для каждого фотостиля можно настроить качество изображения.

 → [] → [] → Выберите [Фото стиль]

 STD [Стандарт]	Стандартная настройка.
 VIVID [Яркий]	Настройка для получения более ярких изображений с повышенной насыщенностью и контрастностью.
 NAT [Естественный]	Настройка для получения более мягких изображений с пониженной контрастностью.
 FLAT [Ровный]	Настройка для получения более тусклых изображений с пониженной насыщенностью и контрастностью.
 LAND [Пейзаж]	Настройка, подходящая для пейзажей с ярким синим небом и зеленью.
 PORT [Портрет]	Настройка, подходящая для портретов со здоровым красивым оттенком кожи.
 MONO [Монохром]	Монохромная настройка, цвета полностью отсутствуют.
 L.MONO [L.Монохром]	Настройка черно-белого изображения с насыщенными оттенками и четкими акцентами на черном.
 L.MONO D [L.Монохром D]	Монохромная настройка, создающая впечатление динамичности с усилением ярких участков изображения и теней.
 CINED [Cinelike D]	Настройка для создания изображений, подобных кинофильмам, за счет применения гамма-коррекции, с отдачей приоритета динамическому диапазону. <ul style="list-style-type: none"> • Эта функция подходит для процессов редактирования видео.

 [Видео с эф. кинотеатра]	Настройка для создания изображений, подобных кинофильмам, за счет применения гамма-коррекции, с отдачей приоритета контрастности.
 [Like709]	Настройка для снижения избыточной экспозиции за счет применения гамма-коррекции, соответствующей Rec.709, для сжатия (настройки перегиба) очень ярких участков. <ul style="list-style-type: none"> • Rec.709 — это сокращение от “ITU-R Recommendation BT.709”, стандарта вещания высокой четкости.
 [Стандарт(HLG)]*¹	Настройка, используемая для записи [Фото HLG].
 [Монохром(HLG)]*¹	Настройка, используемая для записи [Фото HLG] в черно-белом цвете.
 [MY PHOTO STYLE 1] – [MY PHOTO STYLE 10]*²	Изменение настроек качества изображения для элементов фотостилля на предпочтительные настройки и их регистрация в качестве элементов “Моего фотостилля”. (→ 203)





*1 В случае установки [Фото HLG] можно выбрать только этот параметр.

*2 При использовании настроек по умолчанию отображаются эффекты до [MY PHOTO STYLE 4]. Отображаемые в меню элементы можно установить с помощью [Пок./скр. фото стиль] в [Настройки фото стиля]. (→ 327)





- В режиме [iA] фотокамера работает иначе, чем в других режимах записи.
 - Можно установить [Стандарт] или [Монохром].
 - Настройка сбрасывается на [Стандарт], когда фотокамера переключается на другой режим записи или выключается.
 - Качество изображения настроить нельзя.
- При использовании [Настройка фильтров] функция [Фото стиль] недоступна.







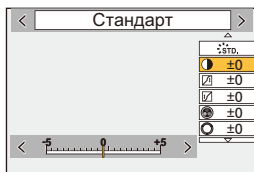

- Для кнопок Fn можно зарегистрировать определенные функции:
 - [] ⇒ [] ⇒ [Настр.кн. Fn] ⇒ [Настройка в режиме зап.] ⇒ [Фото стиль] (→ 278)
- Можно выполнить подробные настройки фотостилля:
 - [] ⇒ [] ⇒ [Настройки фото стиля] (→ 327)







❖ Настройка качества изображения

- 1 Нажатием ◀▶ выберите стиль фото.
- 2 Нажмите ▲▼ для выбора элемента и затем нажмите ◀▶ для настройки.
 - Измененные при настройке элементы отмечаются значком [*].
- 3 Нажмите  или .
 - При настройке качества изображения значок фотостили на экране записи отмечается знаком [*].



Настройка элементов (Режим съемки)

	[Контраст]*¹	Настройка контрастности изображения.
	[Свет]*¹	Настройка яркости ярких участков.
	[Тени]*¹	Настройка яркости темных участков.
	[Насыщенн.]*²	Настройка яркости цветов.
	[Цветовой тон]*³	Настройка синего и желтого оттенка.
	[Оттенок]*²	Если ориентиром является красный, оттенок становится ближе к фиолетовому/пурпурному или желтому/зеленому для настройки цвета всего изображения.
	[Желтый]	Повышение контрастности. (Эффект: слабый) Можно запечатлеть небо голубого оттенка.
	[Оранжевый]	Повышение контрастности. (Эффект: средний) Можно запечатлеть небо синего оттенка.
	[Красный]	Повышение контрастности. (Эффект: сильный) Можно запечатлеть небо намного более темного синего оттенка.
	[Зеленый]	Кожа и губы людей приобретают естественные оттенки. Зеленые листья выглядят ярче и насыщеннее.
	[Выкл]	—





 [Эф. зерна]*4	[Низк.]/ [Стандартн.]/ [Высок.]	Установка уровня эффекта зернистости.
	[Выкл]	
 [Четкость]	Настройка контуров изображения.	
 [Подав. шума]	Настройка эффекта подавления шума. • При усилении эффекта разрешение снимка может слегка уменьшиться.	
 [Светочувст.]*5	Устанавливается светочувствительность ISO. (→ 192)	
 [Бал. бел.]*5	Устанавливается баланс белого. (→ 194) • При выборе [WB] нажмите [], чтобы отобразить экран настройки баланса белого. Еще раз нажмите [], чтобы вернуться к исходному экрану.	

- *1 Настройка невозможна при выборе [Like709], [Стандарт(HLG)] или [Монохром(HLG)].
- *2 Настройка доступна при выборе параметров, отличных от [Монохром], [L.Монохром], [L.Монохром D] или [Монохром(HLG)].
- *3 Настройка доступна при выборе [Монохром], [L.Монохром], [L.Монохром D] или [Монохром(HLG)].
- *4 Настройка доступна при выборе [Монохром], [L.Монохром] или [L.Монохром D].
- *5 Настройка доступна при выборе [MY PHOTO STYLE 1] – [MY PHOTO STYLE 10]. Для ее использования установите [Светочувст.] и [Бал. бел.] на [ON] в [Добавить эффекты] в [Мои настр. фото стиля] в [Настройки фото стиля] меню [Пользов.] ([Качество изображения]).



- Режим перегиба можно установить с помощью [Like709].
Подробную информацию см. на стр. 241.
- Эффекты [Эф. зерна] нельзя проверить на экране записи.
- [Эф. зерна] не действует при использовании следующих функций:
– Видеосъемка/[6K/4K ФОТО]/[Пост-фокус]

❖ Регистрация настроек в "Моем фотостиле"

- ❶ Нажатием ◀▶ выберите стиль фото.
- ❷ Отрегулируйте качество изображения.
 - В "Моем фотостиле" типы фотостиля отображаются вверху экрана настройки качества изображения. Выберите основной фотостиль.
- ❸ Нажмите [DISP.].
- ❹ (При выборе [MY PHOTO STYLE 1] – [MY PHOTO STYLE 10]) Для выбора [Сохранить текущую настройку] нажмите ▲▼, а затем нажмите  или .
- ❺ Нажимая ▲▼, выберите целевой номер для регистрации, а затем нажмите  или .
 - Появится экран подтверждения. На экране подтверждения нажмите [DISP.] для изменения названия своего фотостиля. Можно ввести не более 22 символов. Двухбайтовый символ считается двумя символами. Информацию о том, как вводить символы, см. на стр. 369.

❖ Изменение зарегистрированных настроек "Моего фотостиля"

- ❶ Выберите любое значение в диапазоне от [MY PHOTO STYLE 1] до [MY PHOTO STYLE 10].
- ❷ Нажмите [DISP.], а затем установите элемент.

[Загрузка предв. настройки]

[Сохранить текущую настройку]

[Редактировать название]

[Сбросить на настройку по умолчанию]

[Настройка фильтров]

iA P A S M



В этом режиме записываются дополнительные эффекты изображения (фильтры).

Для каждого фильтра можно выполнить настройку эффекта.

Кроме того, можно одновременно выполнять снимки без эффектов.

1 Задайте [Эффект фильтра].

- → [CAMERA] → [FILTER] → [Настройка фильтров] → [Эффект фильтра] → [SET]



2 Выберите фильтр.

- Для выбора нажмите , а затем нажмите или .
- Эффект изображения (фильтр) можно также выбрать касанием примера изображения.
- При нажатии [DISP.] экран переключается в следующем порядке: обычное отображение, отображение справки и отображение списка. В экранной подсказке представлено описание каждого фильтра.

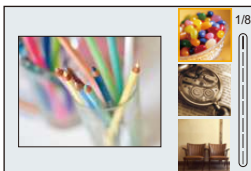

❖ Настройка эффекта фильтра

Эффект фильтра можно изменить.



- 1 Выберите фильтр.
- 2 Нажмите [WB] на экране записи.
- 3 Поверните , или для установки.
 - Чтобы вернуть отображение экрана записи, еще раз нажмите [WB].
 - При настройке эффекта фильтра значок фильтра на экране записи отмечается знаком [*].



Фильтр	Настраиваемые элементы
[Выразительн.]	Четкость
[Ретро]	Цвет
[Старые времена]	Контрастность
[Высокотональный]	Цвет
[Недоэкспонирование]	Цвет
[Сепия]	Контрастность
[Монохромный]	Цвет
[Динамический монохром]	Контрастность
[Грубый монохромный]	Зернистость
[Мягкий монохромный]	Уровень расфокусировки
[Выраз. искусство]	Четкость
[Высокодинамичный]	Четкость
[Кросс-процесс]	Цвет
[Эффект мыльницы]	Цвет
[Ярк.изобр.с эфф.мыльн.]	Область с пониженной периферийной яркостью
[Пропуск отбеливания]	Контрастность
[Эффект миниатюры]	Четкость
[Нерезкое изображение]	Уровень расфокусировки
[Фэнтези]	Четкость
[Звездный фильтр]	 : Короткие лучи/длинные лучи
	 : Мало лучей/много лучей
	 : Повернуть влево/повернуть вправо
[Цветовой акцент]	Количество оставшегося цвета
[Солнечное сияние]	Цвет



❖ Установка фильтра с помощью сенсорного управления

- С настройками по умолчанию сенсорная вкладка не отображается. Установите [Касание вкладки] в [Устан.касан.] на [ON]. (→ 333)

- 1 Прикоснитесь к [].
- 2 Коснитесь нужной настройки для установки.
 []: Фильтр вкл./выкл.
 [EXPS]: Фильтр
 []: Настройка эффектов фильтра



- Баланс белого будет зафиксирован на [AWB], а вспышка будет зафиксирована на [☺] (принудительное выключение вспышки).
- Верхний предел светочувствительности ISO - [ISO6400].
- При установке [Высокодинамичный] нижний предел светочувствительности ISO устанавливается на [ISO400], а верхний — на [ISO6400].
- В зависимости от фильтра, экран записи может выглядеть так, как будто кадры пропущены.
- [Грубый монохромный]/[Мягкий монохромный]/[Нерезкое изображение]/[Звездный фильтр]/[Солнечное сияние] не действуют при использовании следующих функций:
 - Режим []
 - Съемка фильмов
- В случае установки [Область изобр. видео] на [APS-C] или [PIXEL/PIXEL], видеосъемка с установкой [Эффект мыльницы]/[Ярк.изобр.с эфф.мыльн.] невозможна.
- При использовании объективов APS-C настройки [Эффект мыльницы]/[Ярк.изобр.с эфф.мыльн.] недоступны.
- [Эффект фильтра] не действует при использовании следующих функций:
 - [Реж. выс. разрешения]
 - [Высокоскор. видео]

- ➔ • Операции включения/выключения фильтра можно зарегистрировать для кнопки Fn:
 - [] ⇒ [] ⇒ [Настр.кн. Fn] ⇒ [Настройка в режиме зап.] ⇒ [Эффект фильтра] (→ 278)
- Если во время отображения с помощью кнопки Fn экрана настройки [Эффект фильтра] нажать [DISP.], появится экран выбора фильтра.

❖ Установка типа расфокусировки ([Эффект миниатюры])

- ❶ Установите [Эффект фильтра] на [Эффект миниатюры].
- ❷ Нажмите ▲, чтобы отобразить экран настройки.
 - Экран настройки также можно отобразить, сначала нажав [🌀], а затем - [📺].
- ❸ Нажмите ▲▼ или ◀▶ для перемещения сфокусированного участка.
 - Сфокусированный участок можно также переместить касанием экрана.
 - Также можно изменить направление размытия фона, коснувшись [📺].
- ❹ Поверните 🌞, 🌧️ или ⚙️ для изменения размера сфокусированного участка.
 - Этот участок также можно увеличить/уменьшить жестом щипка, раздвигая/сдвигая пальцы на экране.
 - Чтобы сбросить настройку сфокусированного участка на состояние по умолчанию, нажмите [DISP.].
- ❺ Нажмите MENU/SET или 🔄 для установки.







- В видеороликах звук не записывается.
- При видеосъемке длительность записанного видеоролика будет составлять приibl. 1/8 от фактического времени записи. (Если запись длится 8 минут, получающаяся в результате запись будет иметь продолжительность приблизительно 1 минуту.) Доступное время записи, отображаемое для этого эффекта, будет примерно в 8 больше, чем соответствующее время, отображаемое для обычной видеосъемки. В зависимости от частоты кадров при видеосъемке, время записи видеоролика и доступное время записи могут отличаться от указанных выше значений.
- Если видеозапись было решено завершить через короткое время, камера может продолжать процесс записи в течение еще некоторого времени.

❖ Установка цвета, который нужно оставить ([Цветовой акцент])

- 1 Установите [Эффект фильтра] на [Цветовой акцент].
- 2 Нажмите ▲, чтобы отобразить экран настройки.
 - Экран настройки также можно отобразить, сначала нажав [🔍], а затем - [✍️].
- 3 Нажмите ▲▼◀▶ для перемещения рамки и выберите цвет, который вы желаете оставить.
 - Перемещение можно выполнять по диагонали с помощью джойстика.
 - Выбрать цвет, который нужно оставить, также можно касанием экрана.
 - Чтобы переместить рамку обратно в центр, нажмите [DISP.].
- 4 Нажмите  или  для установки.



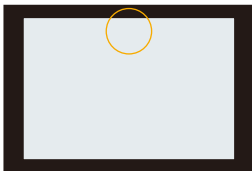

❖ Установка расположения и размера источника света ([Солнечное сияние])

- 1 Установите [Эффект фильтра] на [Солнечное сияние].
- 2 Нажмите ▲, чтобы отобразить экран настройки.
 - Экран настройки также можно отобразить, сначала нажав [🔍], а затем - [❄️].
- 3 Нажмите ▲▼◀▶ для перемещения расположения центра источника света.
 - Перемещение можно выполнять по диагонали с помощью джойстика.
 - Расположение источника света также можно перемещать касанием экрана.
- 4 Поверните ,  или  для настройки размера источника света.
 - Этот участок также можно увеличить/уменьшить жестом щипка, раздвигая/сдвигая пальцы на экране.
 - Чтобы сбросить настройку источника света на состояние по умолчанию, нажмите [DISP.].
- 5 Нажмите  или .



[Одновр.зап.без фил.]

Можно одновременно выполнять снимки без добавления эффектов фильтров.

 ⇒ [] ⇒ [] ⇒ [Настройка фильтров] ⇒ Выберите
[Одновр.зап.без фил.]
Настройки: [ON]/[OFF]



- [Одновр.зап.без фил.] не действует при использовании следующих функций:
 - Серийная съемка
 - [6K/4K ФОТО]/[Пост-фокус]
 - [Интервал. съемка]
 - [Покадр. анимация]
 - [RAW+FINE]/[RAW+STD.]/[RAW] ([Качество изображения])
 - [Брекетинг]

[Реж. выс. разрешения]

iA P A S M



В этом режиме выполняется объединение снимков с высоким разрешением из нескольких записанных изображений.

Эта настройка удобна для съемки неподвижных объектов.

Объединенные снимки сохраняются как файлы RAW с максимальным размером изображения 187 М.

- Для уменьшения дрожания фотокамеры используйте штатив.
- Функция стабилизации изображения автоматически выключается.

1 Установите [Реж. выс. разрешения].

- → [] → [] → [Реж. выс. разрешения]

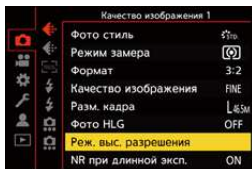

2 Включите режим высокого разрешения.

- Выберите [Нач.] и затем нажмите

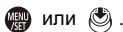

3 Определите композицию, а затем закрепите фотокамеру на месте.

- При определении размытости значок режима высокого разрешения (A) мигает.



4 Начните запись.

- Полностью нажмите кнопку затвора.
- При использовании настроек по умолчанию включается функция [Зад.спуска затвора], поэтому между нажатием кнопки затвора и спуском затвора будет промежуток времени.
- Во время записи экран темнеет.
- Индикатор состояния записи (красный) (B) будет мигать. Не перемещайте фотокамеру, пока мигает индикатор.
- По завершении процесса объединения можно продолжить запись.



5 Конец [Реж. выс. разрешения].

- Нажмите [Q].

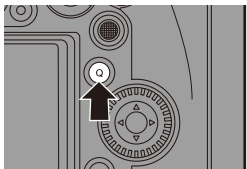

❖ Настройка элементов ([Реж. выс. разрешения])

[Нач.]	Включение режима высокого разрешения.
[Одновр. запись норм.кадра]	Одновременное выполнение снимков, которые не будут объединены, при установке на [ON]. Первый снимок сохраняется с установкой [Разм. кадра] на [L].
[Зад.спуска затвора]	Установка задержки между временем нажатия кнопки затвора и временем спуска затвора.
[Обработка размыт. при движ.]	Установка способа коррекции для использования при движении объекта. [MODE1]: приоритет отдается режиму высокого разрешения, поэтому размытость объекта выглядит на снимке, как остаточное изображение. [MODE2]: уменьшается остаточное изображение от размытости объекта, но такой же эффект от режима высокого разрешения в исправленном диапазоне получить невозможно.

❖ Качество снимка/размер изображения после объединения



- [Качество изображения] при записи будет [RAW].
- Изображения RAW, записанные в [Реж. выс. разрешения], невозможно обработать в [Обработка RAW] меню [Восп.]. Используйте программное обеспечение "SILKYPIX Developer Studio". (→ 430)
- Размер изображения зависит от настройки [Формат].

[Формат]	Размер снимка
[4:3]	14880×11168 (166 M)
[3:2]	16736×11168 (187 M)
[16:9]	16736×9424 (157,5 M)
[1:1]	11168×11168 (124,5 M)



- В [Реж. выс. разрешения] ограничены значения следующих функций:
 - [Тип затвора]: Устанавливается на [ELEC.]
 - Минимальное значение диафрагмы: F16
 - Выдержка: от 1 секунды до 1/16000 секунды
 - Светочувствительность ISO: до [ISO3200]
 - Режим фокусировки: устанавливается на [AFS] или [MF]
- При съемке в месте с очень яркой освещенностью или при флуоресцентном/светодиодном освещении цветовой оттенок или яркость изображения могут измениться или на экране могут появиться горизонтальные полосы.
Эффект горизонтальных полос можно снизить, увеличив выдержку.
- Изображение, полученные с помощью объединения, отображается в режиме автоматического просмотра.
- При использовании фотокамеры для воспроизведения края снимка невозможно отобразить увеличенными.
- Воспроизведение на других устройствах изображений, записанных фотокамерой с помощью [Реж. выс. разрешения], может оказаться невозможным.
- При использовании следующих функций [Реж. выс. разрешения] не действует:
 - [Интервал. съемка]
 - [Покадр. анимация]
 - [Настройка фильтров]
 - [Множественная экспозиц.]
- При использовании объективов APS-C запись в [Реж. выс. разрешения] невозможна.



- Для кнопок Fn можно зарегистрировать определенные функции:
[] ⇒ [] ⇒ [Настр.кн. Fn] ⇒ [Настройка в режиме зап.] ⇒ [Реж. выс. разрешения] (→ [278](#))

[Фото HLG]

iA P A S M



Запись снимка в формате HLG с широким динамическим диапазоном. Ярко освещенные места, чувствительные к избыточной экспозиции, и темные участки, чувствительные к недостаточной экспозиции, можно записать с высоким качеством и богатыми оттенками — так, как видит глаза человека.

Записанные снимки можно вывести через HDMI для просмотра на устройствах (телевизоре и т. п.), которые поддерживают формат снимков HLG.

Кроме того, изображения можно напрямую воспроизводить на устройствах, которые также поддерживают формат HSP.

- “HLG (Hybrid Log Gamma)” — это формат HDR международного стандарта (ITU-R BT.2100).
- “HSP” — это формат снимков HDR, использующий технологию видео формата HLG. Эти изображения сохраняются с расширением файла “.HSP”.

→ → ⇒ Выберите [Фото HLG]

Элементы настройки	[Формат]			
	[4:3]	[3:2]	[16:9]	[1:1]
[8K-Res.]	5760×4320	6464×4320	7680×4320	4320×4320
[4K-Res.]	2880×2160	3232×2160	3840×2160	2144×2144
[OFF]	—			

- Размер изображения для снимков формата HLG зависит от настроек [Формат]. Настройки [Формат] [65:24] и [2:1] установить невозможно.
- [Фото стиль] можно выбрать из [Стандарт(HLG)] или [Монохром(HLG)]. (→ 199)
- Изображения JPEG и RAW записываются одновременно в соответствии с [Качество изображения] (→ 85) и [Разм. кадра] (→ 83).
Изображения RAW, записанные с помощью [Фото HLG], можно записать как изображения HLG с помощью [Обработка RAW] (→ 271).





- Монитор и видоискатель этой фотокамеры не поддерживают отображение изображений формата HLG. С помощью [HLG View Assist] в меню [Пользов.] ([Монитор / Экран]) можно отобразить преобразованные изображения для проверки на мониторе/видоискателе фотокамеры или устройстве, подключенном через HDMI. (→ 347)



- Изображения HLG выглядят темнее на устройствах, не поддерживающих формат HLG.
- При использовании объективов APS-C нельзя использовать [8K-Res.].
- При использовании следующих функций [Фото HLG] не действует:
 - [6K/4K ФОТО]/[Пост-фокус]
 - [Реж. выс. разрешения]
 - [Настройка фильтров]
 - [Множественная экспозиц.]



- Для кнопок Fn можно зарегистрировать определенные функции:
[] ⇒ [] ⇒ [Настр.кн. Fn] ⇒ [Настройка в режиме зап.] ⇒ [Фото HLG] (→ 278)

10. Вспышка

Использование внешней вспышки (поставляется отдельно)

iA P A S M



При прикреплении к колодке для принадлежностей вспышки (DMW-FL580L/DMW-FL360L/DMW-FL200L: поставляется отдельно) можно выполнять съемку с использованием вспышки.

Внешнюю вспышку, имеющуюся в продаже, также можно использовать, подключив имеющийся в продаже кабель синхронизации к гнезду синхронизации вспышки.

Кроме того, прикрепив совместимую внешнюю вспышку к фотокамере, можно осуществлять беспроводное управление внешними вспышками, расположенными в удаленных от фотокамеры местах.



- До использования снимите бленду объектива во избежание затемнения по краям.
- Запись со вспышкой невозможна при использовании следующих функций:
 - Видеосъемка/[6K/4K ФОТО]/[Пост-фокус]
 - [E.L.E.C.]/[Бесшумный режим]/[Реж. выс. разрешения]
 - [Настройка фильтров]

Снятие крышки горячего башмака для аксессуаров

Прежде чем прикреплять вспышку (поставляется отдельно), снимите крышку горячего башмака для принадлежностей.

Подробную информацию о прикреплении вспышки см. в инструкции по эксплуатации вспышки.

Снимите крышку горячего башмака для принадлежностей, потянув ее в направлении стрелки ②, одновременно нажимая ее в направлении стрелки ①.

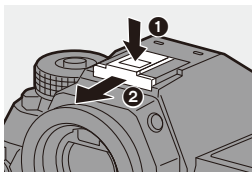

❖ Подключение кабеля синхронизации к гнезду синхронизации вспышки

Внешнюю вспышку, имеющуюся в продаже, можно использовать, подключив имеющийся в продаже кабель синхронизации к гнезду синхронизации вспышки.

Гнездо оснащено зажимным винтом, препятствующим выпадению кабеля.

Прежде чем подключать кабель синхронизации к гнезду синхронизации вспышки, снимите крышку гнезда синхронизации вспышки.



- Используйте внешнюю вспышку с напряжением синхронизации 400 В или ниже.
- Не используйте кабели синхронизации длиной 3 м или более.

1 Чтобы снять крышку гнезда синхронизации вспышки, поверните ее в направлении, указанном стрелкой.

- Будьте осторожны, чтобы не потерять крышку гнезда синхронизации вспышки.

2 Подключите кабель синхронизации к гнезду синхронизации вспышки.

- Информацию о подключении см. в инструкции по эксплуатации кабеля синхронизации.

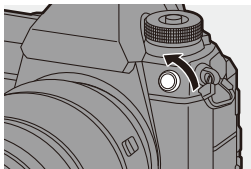

- В гнезде синхронизации вспышки нет полярности. Кабель синхронизации можно использовать независимо от его полярности.

❖ Примечания о съемке со вспышкой



- Не приближайте вспышку к объектам съемки. Из-за воздействия тепла и света от вспышки они могут деформироваться или обесцветиться.
- При многократном выполнении снимков для зарядки вспышки может потребоваться время.
Когда вспышка заряжается, изображения записываются без срабатывания вспышки.
- После прикрепления внешней вспышки не переносите фотокамеру, держась только за внешнюю вспышку. Она может отсоединиться.
- Не используйте имеющиеся в продаже внешние вспышки с обратной полярностью или функцией, позволяющей обмен данными с фотокамерой.
Это может привести к неисправности или неправильной работе фотокамеры.
- Подробную информацию см. в инструкции по эксплуатации внешней вспышки.

Установка функций вспышки

iA P A S M



Вы можете установить функцию вспышки для управления срабатыванием вспышки с фотокамеры.

[Режим срабат. вспышки]/[Ручная настр. вспышки]

Можно выбрать автоматическую или ручную настройку мощности вспышки.

Ручную настройку мощности вспышки можно выполнить на фотокамере.

- Режим срабатывания нельзя установить при использовании вспышки (DMW-FL580L/DMW-FL360L/DMW-FL200L: поставляется отдельно). Его можно установить только при использовании внешней вспышки, в которой не используется аккумулятор (поставляется в комплекте с некоторыми моделями цифровых фотокамер Panasonic).

1 Установите [Режим срабат. вспышки].

- → [] → [] → [Режим срабат. вспышки]

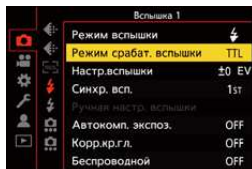

[TTL]	Установка автоматической настройки мощности вспышки фотокамерой.
[MANUAL]	<p>Установка мощности вспышки вручную.</p> <ul style="list-style-type: none"> • При помощи [TTL] можно записывать изображения даже при записи темных сцен, когда мощность вспышки обычно повышается. • Мощность вспышки ([1/1] и т. д.) отображается на значке вспышки на экране записи.

2 (При установке на [MANUAL]) Выберите [Ручная настр. вспышки] и затем нажмите

 или .

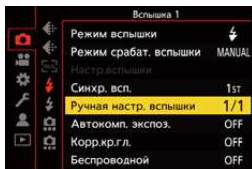

3 Нажимая , установите мощность вспышки, а затем нажмите или .

- Возможна установка в диапазоне от [1/1] (полная мощность вспышки) до [1/64] с шагом 1/3.

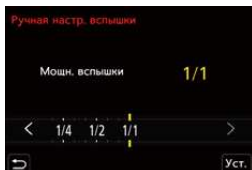

[Режим вспышки]

Установите режим вспышки.

 →  →  → Выберите
[Режим вспышки]

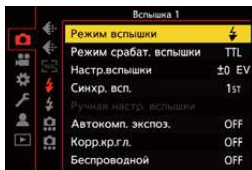

<p>[⚡]</p> <p>[⚡☉]</p>	<p>(Принудительное включение вспышки)</p> <p>(Принудительное включение/ уменьшение эффекта красных глаз)</p>	<p>Вспышка срабатывает каждый раз независимо от условий съемки.</p> <p>Это удобно для записи в условиях контрового освещения или освещении, например, от флуоресцентных ламп.</p>
<p>[⚡S]</p> <p>[⚡☉]</p>	<p>(Замедленная синхронизация)</p> <p>(Замедленная синхронизация/ уменьшение эффекта красных глаз)</p>	<p>При выполнении снимков на фоне темного ландшафта данная функция замедляет скорость затвора при включенной вспышке.</p> <ul style="list-style-type: none"> • Более длительные выдержки могут вызывать размытость изображения. Рекомендуется использовать штатив.
<p>[☹]</p>	<p>(Принудительное выключение вспышки)</p>	<p>Вспышка не срабатывает.</p>



- Вспышка срабатывает дважды. Интервал между первой и второй вспышкой больше при установке [⚡☉] или [⚡☉]. Объект не должен двигаться, пока не сработает вторая вспышка.
- [⚡☉] и [⚡☉] нельзя использовать при следующих установках:
 - [Режим срабат. вспышки]: [MANUAL]
 - [Синхр. всп.]: [2ND]
 - [Беспроводной]: [ON]
- В зависимости от настроек внешней вспышки некоторые режимы вспышки могут быть недоступны.
- Эффективность уменьшения эффекта красных глаз зависит от человека. Эффект, на который влияют такие факторы, как расстояние до человека и то, смотрит ли он в фотокамеру при срабатывании предварительной вспышки, в некоторых случаях может быть незаметен.
- При использовании следующих функций режим вспышки фиксируется на [☹]:
 - Видеосъемка/[6K/4K ФОТО]/[Пост-фокус]
 - [ELEC.]/[Бесшумный режим]/[Реж. выс. разрешения]
 - [Настройка фильтров]



- Для кнопок Fn можно зарегистрировать определенные функции: [⚙] ⇒ [☀] ⇒ [Настр.кн. Fn] ⇒ [Настройка в режиме зап.] ⇒ [Режим вспышки] (→ 278)

❖ Допустимые настройки вспышки в зависимости от режима записи

Допустимые настройки вспышки зависят от режима записи.

(✓: Доступно, —: Недоступно)

Режим записи					
[P]/[A]	✓	✓	✓	✓	✓
[S]/[M]	✓	✓	—	—	✓



• В режиме [iA] настройкой будет [A].

❖ Выдержка для режимов вспышки

[Режим вспышки]	Выдержка (сек.)
	1/60 ^{*1} – 1/320 ^{*2}
	1 – 1/320 ^{*2}

*1 В режиме [S] установится 60 секунд, а в режиме [M] — В (от руки).

*2 Максимальное значение настройки меняется на 1/250 секунды в режимах [P]/[A].

• При установке выдержки на 1/320 секунды ведущее число уменьшается.



[Синхр. всп.]

При съемке движущегося объекта ночью с использованием длинной выдержки и вспышки перед объектом может появиться световой хвост.

При задании [Синхр. всп.] на [2ND] можно сделать динамический снимок со световым хвостом за объектом, используя вспышку непосредственно перед закрытием затвора.

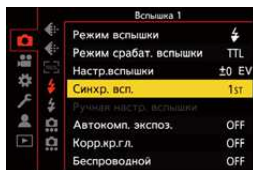
 →  →  → Выберите [Синхр. всп.]



[1ST]	Это обычный метод съемки со вспышкой.	
[2ND]	За объектом съемки появляется источник света и снимок становится динамичным.	



- При установке [2ND] на значке вспышки экрана записи отображается [2nd].
- При установке [Беспроводной] на [ON] этот параметр устанавливается на [1ST].
- Этот эффект может не получаться при более короткой выдержке.

Регулирование мощности вспышки

При съемке со вспышкой в режиме TTL можно настроить мощность вспышки.

1 Выберите [Настр.вспышки].

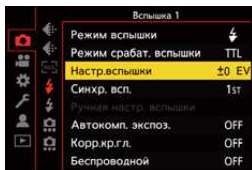

-  → [] → [] → [Настр.вспышки]



2 Нажимая ◀▶, настройте мощность вспышки, а затем нажмите или .

- Регулировка может выполняться в диапазоне от [-3 EV] до [+3 EV] с интервалом 1/3 EV.



- На экране записи отображается [].
- Информацию о регулировании мощности вспышки при записи с использованием беспроводной вспышки см. на стр. 228.
- [Настр.вспышки] нельзя использовать при следующих установках:
 - [Режим срабат. вспышки]: [MANUAL]
 - [Беспроводной]: [ON]
- Для кнопок Fn можно зарегистрировать определенные функции: [] → [] → [Настр.кн. Fn] → [Настройка в режиме зап.] → [Настр.вспышки] (→ 278)



[Автокомп. экспоз.]

Автоматическое регулирование мощность вспышки вместе со значением компенсации экспозиции. (→ 189)

 →  →  → **Выберите [Автокомп. экспоз.]**

Настройки: [ON]/[OFF]

[Корр.кр.гл.]

При установке [Режим вспышки] на  или  фотокамера автоматически обнаруживает и исправляет эффект красных глаз в данных изображения.

 →  →  → **Выберите [Корр.кр.гл.]**

Настройки: [ON]/[OFF]



- При установке [ON] на значке вспышки отображается .
- В некоторых случаях эффект красных глаз исправить невозможно.
- При использовании [Фото HLG] функция [Корр.кр.гл.] недоступна.

Съемка с использованием беспроводной вспышки

iA P A S M M



Для записи с помощью беспроводной вспышки можно использовать вспышку (DMW-FL580L/DMW-FL360L/DMW-FL200L: поставляется отдельно).

Можно отдельно управлять срабатыванием вспышек в трех группах и вспышкой, прикрепленной к колодке для принадлежностей фотокамеры.

❖ Размещение беспроводной вспышки

Расположите беспроводную вспышку так, чтобы датчик беспроводного управления был обращен к фотокамере.

Пример размещения

Вспышка С расположена так, чтобы удалить от объекта тень, создаваемую вспышками групп А и В

Диапазон размещения

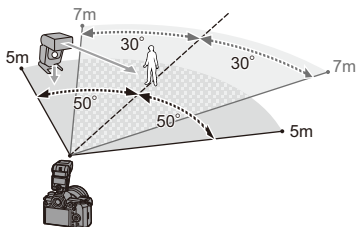
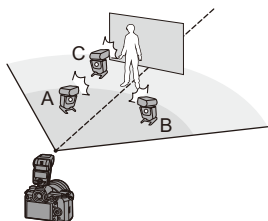

При DMW-FL360L присоединении



- Диапазон размещения служит в качестве руководства при записи с горизонтальным размещением фотокамеры. Диапазон может быть другим в зависимости от окружающих условий.
- Рекомендуется использовать максимум три беспроводные вспышки в каждой группе.
- Если объект слишком близко, световой сигнал связи может повлиять на экспозицию. Это воздействие можно снизить, устанавливая [Световой сигнал связи] на [LOW] или понижая мощность с помощью диффузора или подобного устройства. (→ 229)

- 1 Прикрепите внешнюю вспышку к фотокамере.
(→ 216)

- 2 Установите беспроводные вспышки на режим [RC], а затем разместите их.
 - Установите канал и группу для беспроводных вспышек.

- 3 Подключите функцию беспроводной вспышки фотокамеры.
 -  →  →  → [Беспроводной] → [ON]

- 4 Установите [Беспроводной канал].
 - Выберите тот же канал, что и на стороне беспроводной вспышки.

- 5 Установите [Беспров. настройка]
 - Задайте режим срабатывания и мощность вспышки.

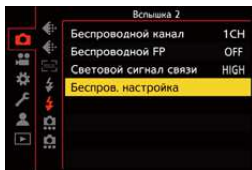
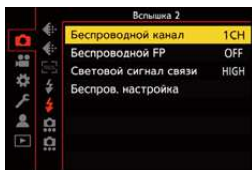
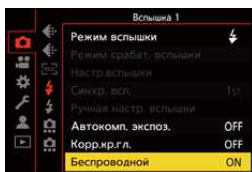
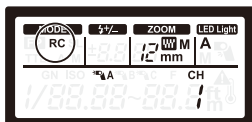
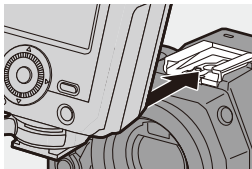

❖ Элементы настройки ([Беспров. настройка])

- Для пробного срабатывания вспышки нажмите [DISP.].





[Внеш.вспышка]*1	[Режим срабат. вспышки]	<p>[TTL]: фотокамера автоматически настраивает мощность вспышки.</p> <p>[AUTO]⁺²: Установка мощности вспышки на стороне внешней вспышки.</p> <p>[MANUAL]: установка мощности внешней вспышки вручную.</p> <p>[OFF]: Внешняя вспышка подает только световой сигнал связи.</p>
	[Настр.вспышки]	Настройка мощности внешней вспышки вручную в случае установки [Режим срабат. вспышки] на [TTL].
	[Ручная настр. вспышки]	<p>Установка мощности внешней вспышки в случае установки [Режим срабат. вспышки] на [MANUAL].</p> <ul style="list-style-type: none"> • Возможна установка в диапазоне от [1/1] (полная мощность вспышки) до [1/128] с шагом 1/3.
[Группа А]/ [Группа В]/ [Группа С]	[Режим срабат. вспышки]	<p>[TTL]: фотокамера автоматически настраивает мощность вспышки.</p> <p>[AUTO]⁺¹: Установка мощности вспышки на стороне беспроводной вспышки.</p> <p>[MANUAL]: установка мощности беспроводной вспышки вручную.</p> <p>[OFF]: Беспроводные вспышки в указанной группе не срабатывают.</p>
	[Настр.вспышки]	Настройка мощности беспроводной вспышки вручную в случае установки [Режим срабат. вспышки] на [TTL].
	[Ручная настр. вспышки]	<p>Установка мощности беспроводной вспышки в случае установки [Режим срабат. вспышки] на [MANUAL].</p> <ul style="list-style-type: none"> • Возможна установка в диапазоне от [1/1] (полная мощность вспышки) до [1/128] с шагом 1/3.

*1 Данный метод нельзя выбрать при установке [Беспроводной FP].

*2 Этот параметр невозможно установить при использовании вспышки (DMW-FL200L: поставляется отдельно).





- Для кнопок Fn можно зарегистрировать определенные функции:
 [] ⇒ [] ⇒ [Настр.кн. Fn] ⇒ [Настройка в режиме зап.] ⇒
 [Настр.беспров.вспышки] (→ [278](#))

❖ [Беспроводной FP]

Во время беспроводной съемки внешняя вспышка срабатывает в режиме FP (многократное высокоскоростное срабатывание вспышки). Такое срабатывание позволяет вести съемку с использованием вспышки даже при короткой выдержке.



⇒ [] ⇒ [] ⇒ Выберите [Беспроводной FP]
 Настройки: [ON]/[OFF]

❖ [Световой сигнал связи]

Установите мощность светового сигнала связи.



⇒ [] ⇒ [] ⇒ Выберите [Световой сигнал связи]
 Настройки: [HIGH]/[STANDARD]/[LOW]

11. Запись видеороликов

Видеосъемка

iA P A S M 



Этой фотокамерой можно записывать видеоролики 4K в формате MP4 и видеоролики высокой четкости, соответствующие стандарту AVCHD.

Режим творческого видео, созданный специально для видеосъемки, позволяет вести запись с настройками экспозиции, баланса белого и т. д., которые особенно подходят для видеозаписи.

Звук записывается в стереоформате.

1 Начните запись.

- Нажмите кнопку видеосъемки.
- Угол обзора при прямом просмотре меняется на угол обзора для видеосъемки, и на экране показывается доступное время записи и истекшее время записи.

- (A) Истекшее время записи
- (B) Индикатор обращения к карте
- (C) Доступное время записи
- (D) Индикатор состояния записи



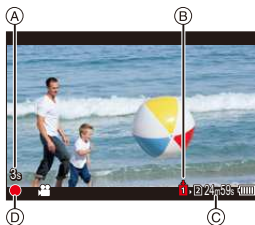
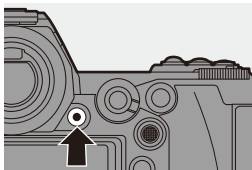

- После нажатия на кнопку видеосъемки сразу же отпустите ее.
- Во время записи видеороликов индикатор состояния записи и индикатор доступа к карте горят красным цветом.
- h: час, m: минута, s: секунда



2 Остановите запись.

- Снова нажмите кнопку видеосъемки.



- В режиме ожидания записи можно отобразить доступное время записи:
[] ⇒ [] ⇒ [Оставш. фото/видео] (→ 345)
- Угол обзора при прямом просмотре можно переключить на угол обзора для видеосъемки:
[] ⇒ [] ⇒ [Пред.просмотр фото/видео] (→ 344)

❖ Управление экспозицией во время видеосъемки

Видеоролики записываются с указанными ниже настройками диафрагмы, выдержки и светочувствительности ISO.

Режим записи	Значение диафрагмы/скорость затвора/ светочувствительность ISO
iA	Фотокамера автоматически выполняет настройки в соответствии с записываемой сценой.
P/A/S/M	Настройки зависят от [Авт. экспозиц. в P/A/S/M] в меню [Видео] ([Качество изображения]). Настройка по умолчанию — [ON]. [ON]: запись со значениями, автоматически установленными фотокамерой. [OFF]: запись со значениями, установленными вручную.
 M	Установка вручную.



- Если во время видеосъемки выполняется операция, например, операция увеличения или операция кнопкой, может записываться рабочий звук автофокусировки.
- Функции, доступные при видеозаписи, отличаются в зависимости от используемого объектива. Может также записываться рабочий звук объектива.
- Если вас беспокоит рабочий звук, издаваемый при нажатии кнопки видеосъемки для остановки записи, попробуйте выполнить следующее:
 - Продлите съемку видеоролика примерно на 3 секунды, а затем отделите последнюю часть видеоролика с помощью [Редакт.видео] в меню [Восп.] ([Редактировать изобр.]).
 - Используйте для записи пульт дистанционного управления затвором (DMW-RS2: поставляется отдельно).
- В зависимости от типа карты памяти индикатор обращения к карте может отображаться на короткое время после завершения видеозаписи. Это не неисправность.
- Даже при воспроизведении на поддерживающем устройстве могут возникнуть ситуации, когда качество изображения или звука плохое, информация о записи отображается неправильно или, например, воспроизведение невозможно.
Если вы столкнетесь с такими случаями, воспроизводите ролики на фотокамере.
- При повышении температуры фотокамеры вследствие одного из следующих условий может появиться значок [], после чего запись может остановиться. Подождите, пока фотокамера остынет.
 - Во время непрерывной видеосъемки
 - При слишком высокой температуре окружающей среды
- Видеозапись невозможна, если одновременно вы используете следующие функции:
 - [Интервал. съемка]
 - [Покадр. анимация]
 - [Грубый монохромный]/[Мягкий монохромный]/[Нерезкое изображение]/[Звездный фильтр]/[Солнечное сияние] ([Настройка фильтров])
 - [Фото HLG]
 - [Пост-фокус]

Настройки видео

[Формат файла записи]



Установка формата файлов для видеосъемки.

→ → → Выберите [Формат файла записи]

[AVCHD]	Этот формат данных подходит для воспроизведения на телевизорах высокой четкости. <ul style="list-style-type: none"> • Видео AVCHD невозможно записать на карты XQD.
[MP4]	Этот формат данных подходит для воспроизведения на ПК.

- ➔ Для кнопок Fn можно зарегистрировать определенные функции:
 → → [Настр.кн. Fn] → [Настройка в режиме зап.] → [Формат записи видео] (→ 278)

[Кач-во зап.]



Установка качества изображения при видеосъемке.

Этой фотокамерой можно записывать видеоролики с разрешением 4K (3840×2160) или видеоролики высокой четкости (1920×1080).

Доступные настройки качества изображения зависят от параметра [Формат файла записи].

⇒ ⇒ ⇒ Выберите [Кач-во зап.]

[Формат файла записи]: [AVCHD]

[Кач-во зап.]	Разрешение	Частота кадров	Скорость передачи данных	YUV/бит	Способ сжатия звука
[FHD/28M/50p]*1	1920×1080	50p	28 Mbps	4:2:0/8 бит	Dolby Audio
[FHD/17M/50i]	1920×1080	50i	17 Mbps	4:2:0/8 бит	Dolby Audio
[FHD/24M/25p]	1920×1080	50i ⁺²	24 Mbps	4:2:0/8 бит	Dolby Audio
[FHD/24M/24p]	1920×1080	24p	24 Mbps	4:2:0/8 бит	Dolby Audio

*1 AVCHD Progressive

*2 Выход датчика: 25 кадров в секунду

[Формат файла записи]: [MP4]

[Кач-во зап.]	Разрешение	Частота кадров	Скорость передачи данных	YUV/бит	Способ сжатия звука
[4K/LPCM/150M/60p]* ^{3, 4}	3840×2160	60p	150 Mbps	4:2:0/8 бит	LPCM
[4K/LPCM/150M/50p]* ^{3, 4}	3840×2160	50p	150 Mbps	4:2:0/8 бит	LPCM
[4K/100M/30p]* ⁴	3840×2160	30p	100 Mbps	4:2:0/8 бит	AAC
[4K/100M/25p]* ⁴	3840×2160	25p	100 Mbps	4:2:0/8 бит	AAC
[4K/100M/24p]* ⁴	3840×2160	24p	100 Mbps	4:2:0/8 бит	AAC
[FHD/28M/60p]	1920×1080	60p	28 Mbps	4:2:0/8 бит	AAC
[FHD/28M/50p]	1920×1080	50p	28 Mbps	4:2:0/8 бит	AAC
[FHD/20M/30p]	1920×1080	30p	20 Mbps	4:2:0/8 бит	AAC
[FHD/20M/25p]	1920×1080	25p	20 Mbps	4:2:0/8 бит	AAC

- *3 Эти видеоролики предназначены для редактирования на компьютере. Воспроизведение и редактирование на устройствах, отличных от этой фотокамеры, требует ПК высокой производительности.
- *4 Запись останавливается, когда время непрерывной записи превышает 15 минут.
- В этом документе видео с разрешением 4K (3840×2160) называется **видео 4K**, а видео высокой четкости (1920×1080) называется **видео FHD**.





- Все видеоролики записываются методом Long GOP для сжатия изображений.
- Чем выше скорость передачи, тем выше качество получаемого изображения.

Поскольку в фотокамере используется формат записи VBR, скорость передачи данных автоматически меняется в зависимости от объекта съемки. Поэтому при записи быстродвижущегося объекта доступное время записи сокращается.

- Видеоролики 4K невозможно записать при съемке с установкой [Эффект миниатюры] в [Настройка фильтров].
- При записи видеороликов 4K на карту SD используйте карту стандарта UHS класса скорости 3 или выше.
- В зависимости от подключенного телевизора, видеоролики MP4, записанные с установкой [4K/LPCM/150M/60p], [4K/100M/30p], [FHD/28M/60p] или [FHD/20M/30p], могут воспроизводиться неправильно.



- Для кнопок Fn можно зарегистрировать определенные функции:
[] ⇒ [] ⇒ [Настр.кн. Fn] ⇒ [Настройка в режиме зап.] ⇒ [Качество записи видео] (⇒ [278](#))

❖ Размер для интервала разделения файлов

[Формат файла записи]	[Кач-во зап.]	Размер для интервала разделения файлов
[AVCHD]	Все	<p>Если размер файла превышает 4 ГБ, для продолжения записи создается новый файл.</p> <p>Записанные файлы можно воспроизвести непрерывно.</p>
[MP4]	FHD	<p>Если время непрерывной записи превышает 30 минут или размер файла больше 4 ГБ, для продолжения записи создается новый файл.</p>
	4K	<p>При использовании карты памяти SDHC или карты XQD емкостью 32 ГБ или менее:</p> <p>Если размер файла превышает 4 ГБ, для продолжения записи создается новый файл.</p> <p>При использовании карты памяти SDXC или карты XQD емкостью более 32 ГБ:</p> <p>Файлы для записи не разделяются.</p>

[Область изобр. видео]

iA P A S M 



Установка области изображения во время видеосъемки.

Угол обзора зависит от области изображения.

При сужении области изображения можно получить телескопический эффект без ухудшения качества изображения.

 →  →  → Выберите [Область изобр. видео]

Элемент	Детали настройки	Угол обзора	Телескопический эффект
[FULL]	Использование при записи всей площади матрицы.	Широкого Узкий	Нет ↕ Высокий
[APS-C]	Использование при записи диапазона, соответствующего полю изображения объектива APS-C.		
[PIXEL/PIXEL]	Соответствие при записи одного пикселя на матрице одному пикселю видео. Запись в диапазоне, соответствующем диапазону разрешения в [Кач-во зап.]. (→ 234)		

- Чтобы проверить область изображения в режимах записи, отличных от режима [M], установите [Пред.просмотр фото/видео] на [video camera icon]. (→ 344)
- При использовании объективов APS-C настройка [FULL] автоматически переключается на [APS-C].
- При использовании следующих функций область изображения [FULL] и угол обзора сужаются:
 - Видео 4K
 - [60/30p 4K]/[50/25p 4K]/[48/23.98p 4K] ([Высокоскор. видео])

Область изображения (пример: видео FHD)

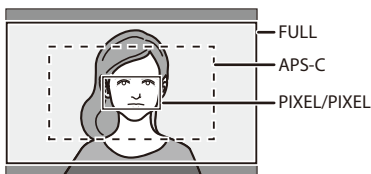

- При использовании следующих функций [Область изобр. видео] устанавливается на [APS-C]:
 - [180/30p FHD]/[150/25p FHD] ([Высокор. видео])
- При использовании следующих функций [PIXEL/PIXEL] не действует:
 - [Высокор. видео]

[Непер. АФ]



Можно выбрать способ установки фокуса в АФ при видеосъемке.



⇒ [] ⇒ [FOCUS] ⇒ Выберите [Непер. АФ]

[Непер. АФ]	Описание настройки
[ON]	Фотокамера автоматически обеспечивает непрерывную фокусировку на объекте во время записи.
[OFF]	Фотокамера сохраняет положение фокусировки с начала записи.



- Если во время видеосъемки нажать кнопку затвора наполовину, фотокамера выполнит повторную настройку фокусировки.
- В зависимости от условий съемки или используемого объектива во время видеосъемки может записываться рабочий звук автофокусировки. Если вас беспокоит рабочий звук, рекомендуется вести запись с установкой [Непрер. АФ] на [OFF].
- Если при видеозаписи выполняется увеличение, для фокусировки объекта может потребоваться некоторое время.

[Польз.настр.АФ(видео)]





Можно точно настроить способ фокусировки для видеосъемки с помощью [Непрер. АФ].



⇒ [] ⇒ [] ⇒ Выберите [Польз.настр.АФ(видео)]

[ON]	Включение указанных ниже настроек.	
[OFF]	Отключение указанных ниже настроек.	
[SET]	[Скорость АФ]	Сторона [+]: Фокус перемещается на более высокой скорости. Сторона [-]: Фокус перемещается на более низкой скорости.
	[Чувствительн. АФ]	Сторона [+]: При значительном изменении расстояния до объекта фотокамера немедленно выполняет повторную настройку фокусировки. Сторона [-]: При значительном изменении расстояния до объекта перед настройкой фокусировки фотокамера некоторое время ждет.



- Для кнопок Fn можно зарегистрировать определенные функции:
[] ⇒ [] ⇒ [Настр.кн. Fn] ⇒ [Настройка в режиме зап.] ⇒ [Польз.настр.АФ(видео)] (→ 278)



[Уровень яркости]

iA P A S M 



Можно настроить диапазон яркости, соответствующий цели видеозаписи.

- Его можно задать при установке [Формат файла записи] на [MP4].

 ⇒  ⇒  ⇒ Выберите [Уровень яркости]
Настройки: [0-255]/[16-255]



- Этот параметр устанавливается на [16-255] в случае установки [Формат файла записи] на [AVCHD].
- Этот параметр устанавливается на [64-940] при записи [Фото HLG] и на [0-255] при выполнении других видов снимков.

Запись с контролем избыточной экспозиции (перегиб)

iA P A S M 



При установке [Фото стиль] на [Like709] можно настроить перегиб кривой, чтобы избыточная экспозиция при записи была минимальной.

1 Установите [Фото стиль] на [Like709].

-  ⇒  ⇒  ⇒ [Фото стиль] ⇒ [Like709]

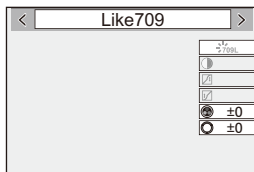

2 Нажмите [Q].

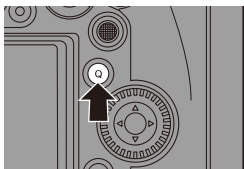

3 Выберите настройку перегиба.

- Нажимая ◀▶, выберите элемент настройки.



[Авто]	Автоматическая настройка уровней сжатия очень ярких участков.
[Вручную]	<p>Позволяет вручную регулировать базовую точку перегиба и базовую кривизну кривой.</p> <p>Нажмите ▲▼ для выбора элемента и затем нажмите ◀▶ для настройки.</p> <p>[POINT]: базовая точка перегиба [SLOPE]: базовая кривизна кривой</p> <ul style="list-style-type: none"> • Поверните ☀ для настройки базовой точки перегиба и ☁ для настройки базовой кривизны кривой. • Можно установить значения в следующих диапазонах: <ul style="list-style-type: none"> – Базовая точка перегиба: от 80 до 107 – Базовая кривизна кривой: от 0 до 99
[Выкл]	—

4 Подтвердите выбор.

- Нажмите  или .



Отображение/установка уровня записи звука

iA P A S M 



❖ [Отобр. ур. громк. записи]



На экране записи отображается уровень записи звука.

 ⇒ [] ⇒ [] ⇒ Выберите [Отобр. ур. громк. записи]
Настройки: [ON]/[OFF]









- Если установить [Огр. ур. громк. записи] на [OFF], [Отобр. ур. громк. записи] устанавливается на [ON].





- Для кнопок Fn можно зарегистрировать определенные функции:
[] ⇒ [] ⇒ [Настр.кн. Fn] ⇒ [Настройка в режиме зап.] ⇒ [Отобр. ур. громк. записи] (→ 278)

❖ [Рег. ур. громк. записи]

Отрегулируйте уровень записи звука вручную.



- 1 Выберите [Рег. ур. громк. записи].
 -  ⇒ [] ⇒ [] ⇒ [Рег. ур. громк. записи]
- 2 Нажимая  , настройте уровень записи звука, а затем нажмите  или .
 - Уровень записи звука может регулироваться в диапазоне от –12 дБ до +6 дБ с интервалом 1 дБ.
 - Приведенные значения дБ являются приблизительными.



- Для кнопок Fn можно зарегистрировать определенные функции:
[] ⇒ [] ⇒ [Настр.кн. Fn] ⇒ [Настройка в режиме зап.] ⇒ [Рег. ур. громк. записи] (→ 278)

❖ [Огр. ур. громк. записи]

Уровень записи звука настраивается автоматически для минимизации искажения звука (потрескивание).

 ⇒ [] ⇒ [] ⇒ Выберите [Огр. ур. громк. записи]
Настройки: [ON]/[OFF]

Творческий режим видео



Режим [M] (режим творческого видео) — это режим записи, используемый исключительно для видеосъемки. В этом режиме можно выполнять такие же операции управления экспозицией, как и в режимах [P]/[A]/[S]/[M].

Чтобы не записались рабочие звуки, изменяйте настройки экспозиции и звука с помощью сенсорного управления.

Настройки экспозиции и баланса белого можно изменять независимо от настроек для выполнения снимков.

Следующие видеоролики можно записать только в режиме [M]:

- [Высокоскор. видео] (→ 247)

1 Установите диск выбора режима на [M].

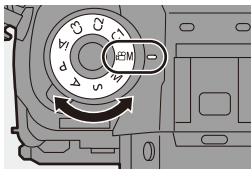

2 Установите режим экспозиции.

- [MENU/SET] → [] → [] → [Реж. выдержки] → [P]/[A]/[S]/[M]
- Можно выполнить такие же операции управления экспозицией, как и в режимах [P]/[A]/[S]/[M].

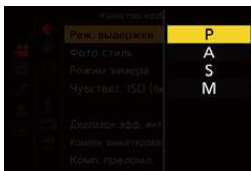

3 Закройте меню.





- Нажмите кнопку затвора наполовину.

4 Начните запись.

- Нажмите кнопку затвора или кнопку видеосъемки.

5 Остановите запись.

- Еще раз нажмите кнопку затвора или кнопку видеосъемки.

- ➔ Для кнопок Fn можно зарегистрировать определенные функции:
[] ➔ [] ➔ [Настр.кн. Fn] ➔ [Настройка в режиме зап.] ➔ [Реж. выдержки] (➔ 278)
- При записи в режиме творческого видео можно задать верхний и нижний предел для автоматической настройки светочувствительности ISO.
[] ➔ [] ➔ [Чувствит. ISO (видео)] (➔ 319)

❖ Операции во время видеозаписи

Чтобы не записались рабочие звуки, изменяйте настройки экспозиции и звука с помощью сенсорного управления.

- 🔍 • С настройками по умолчанию сенсорная вкладка не отображается. Установите [Касание вкладки] на [ON] в [Устан.касан.]. (➔ 333)



❶ Прикоснитесь к [].



❷ Коснитесь значка.

F	Показатель диафрагмы
SS	Выдержка
	Компенсация экспозиции

ISO	Светочувствительность ISO
	Настройка уровня записи звука

❸ Воспользуйтесь ползунком для установки параметра.

[]/[]: Медленное изменение настройки.

[]/[]: Быстрое изменение настройки.

- При нажатии значка (A) снова отображается экран шага ❷.

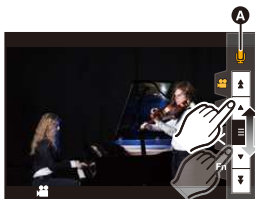



- 🔍 • Выдержку можно установить в диапазоне от 1/25 секунды до 1/16000 секунды.







[Наст. комб. творч. режима]

iA P A S M 

В установках по умолчанию изменение в режиме [M] таких настроек, как экспозиция и баланс белого, также отражается при записи снимков в режимах [P]/[A]/[S]/[M].

В меню [Наст. комб. творч. режима] можно разделить настройки для видеосъемки и фотосъемки.

 → [] → [] → Выберите [Наст. комб. творч. режима]

[Компенсац. F/SS/ISO/ экспоз.]	<p>:</p> <p>Связь настроек записи в режиме [M] и режиме [P]/[A]/[S]/[M].</p> <ul style="list-style-type: none"> Выберите этот параметр, чтобы использовать одинаковые настройки в режиме [M] и режиме [P]/[A]/[S]/[M].
[Бал. бел.]	
[Фото стиль]	
[Режим замера]	<p>:</p> <p>Выполнение настроек записи в режиме [M] и режиме [P]/[A]/[S]/[M] по отдельности.</p> <ul style="list-style-type: none"> Выберите этот параметр, чтобы разделить настройки в режиме [M] и режиме [P]/[A]/[S]/[M].
[Режим АФ]	

[Высокоскор. видео]

iA P A S M 

Видеоролики в формате MP4 записываются с эффектом замедленного движения с помощью сверхскоростной съемки.



- При использовании карты SD для этой функции используйте карту со значением класса скорости UHS 3 или выше.



→ [] → [] → Выберите [Высокоскор. видео]

Элемент	Частота кадров (для записи)	[Кач-во зап.] (для хранения)	Эффект замедленного движения
[180/30p FHD]	180 кадров в секунду	FHD/20M/30p	Прибл. 1/6×
[150/25p FHD]	150 кадров в секунду	FHD/20M/25p	Прибл. 1/6×
[120/30p FHD]	120 кадров в секунду	FHD/20M/30p	Прибл. 1/4×
[100/25p FHD]	100 кадров в секунду	FHD/20M/25p	Прибл. 1/4×
[60/30p 4K]	60 кадров в секунду	4K/100M/30p	Прибл. 1/2×
[50/25p 4K]	50 кадров в секунду	4K/100M/25p	Прибл. 1/2×
[48/23.98p 4K]	48 кадров в секунду	4K/100M/24p	Прибл. 1/2×
[OFF]	—		



- Настройка режима фокусировки переключается на [MF].
- Звук не записывается.
- Непрерывную высокоскоростную видеосъемку можно вести не более 10 минут.
- При флуоресцентном освещении может появиться мерцание или могут быть видны горизонтальные полосы.

Запись видеороликов с помощью подключенного внешнего устройства

iA P A S M



Внешний монитор/рекордер ([Зап. HDMI на вн. нос.])

Можно вести запись, выводя изображения с фотокамеры на внешний монитор или внешний рекордер, подключенный с помощью кабеля HDMI.

Управление выводом HDMI выполняется по-разному во время записи и во время воспроизведения.

- Информацию о настройках во время воспроизведения см. на стр. 357.

Начало работы:

- Выключите фотокамеру и внешний монитор/внешний рекордер.

Подключите фотокамеру к внешнему монитору или внешнему рекордеру с помощью имеющегося в продаже кабеля HDMI.

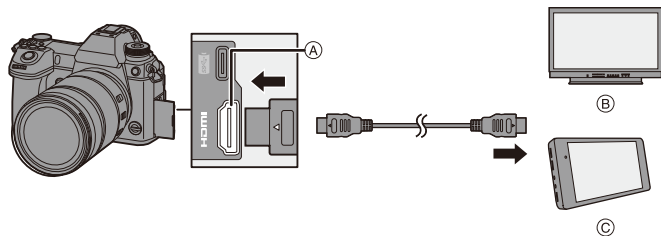

Ⓐ Гнездо [HDMI] (тип A)

Ⓑ Внешний монитор

Ⓒ Внешний рекордер

- Проверьте направление разъемов и вставьте/извлеките штекер, не допуская перекосов.
(Если их вставить под углом, это может привести к деформации или неисправности.)
- Подключайте кабель только к соответствующему разъему. Неправильное подключение кабеля может привести к неисправности.



- Используйте "высокоскоростной кабель HDMI" с логотипом HDMI. Кабели, не соответствующие стандартам HDMI, работать не будут. "Высокоскоростной кабель HDMI" (штекер: тип A–тип A, длина: до 1,5 м)

❖ Подсоединение держателя кабеля

Использование поставляемого в комплекте держателя кабеля предотвращает отсоединение кабеля и повреждение разъемов.

- Для выполнения этой задачи поместите фотокамеру на устойчивую поверхность.

- 1 Толкая (A), переместите фиксирующую часть (B) держателя кабеля для ее снятия.

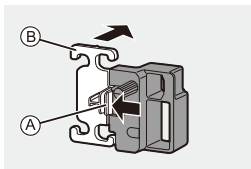

- 2 Откройте дверцу отсека для разъемов и вставьте дверцу в деталь, обозначенную C.

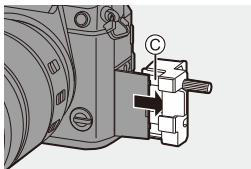

- 3 Неплотно прикрепите держатель кабеля к креплению на фотокамере (D) и для его закрепления поверните винты в направлении, указанном стрелками (E).

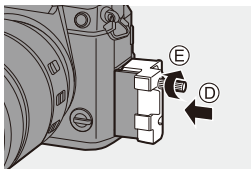

- 4** Поместите соединительный кабель USB (C–C или A–C) (F) и кабель HDMI (G) в фиксатор.

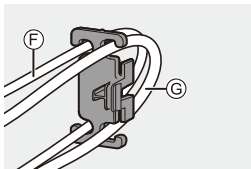

- 5** Переместите фиксирующую часть (H) для подсоединения к держателю кабеля.

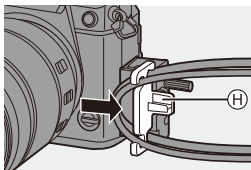

- 6** Подключите соединительный кабель USB (C–C или A–C) к разъему USB (I).

- 7** Вставьте кабель HDMI в гнездо [HDMI] (J).

- Ⓚ Оставьте небольшой провис, чтобы эта часть имела длину не менее 10 см.

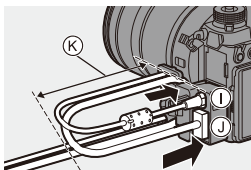

Отсоединение держателя кабеля



Для снятия держателя кабеля выполните шаги для подсоединения в обратном порядке.



- Пользуйтесь только соединительными кабелями USB, которые поставляются в комплекте (C–C и A–C).
- Рекомендуется использовать кабель HDMI диаметром 6,5 мм или менее.
- В зависимости от формы, подсоединение некоторых кабелей HDMI может оказаться невозможным.



❖ Вывод изображений через гнездо [HDMI] (с сортировкой по режиму записи)

	Режим записи	
	 M	iA/P/A/S/M
Формат	Вывод осуществляется в соответствии с настройкой [Кач-во зап.] в меню [Видео] ([Формат изображения]).	Вывод осуществляется в соответствии с настройкой [Формат] в меню [Фото] ([Качество изображения]). <ul style="list-style-type: none"> В форматах, отличных от [16:9], снимки выводятся с полосами на верхней и нижней или левой и правой стороне снимков.
Разрешение, частота кадров		Выходная настройка определяется подключенным устройством.
Значение выходного бита	Вывод при 8 бит.	

- В случае установки [Пред. просмотр фото/видео] на [] в режиме, отличном от [M], формат, разрешение и частота кадров для вывода устанавливаются в соответствии с настройкой [Кач-во зап.] в меню [Видео] ([Формат изображения]).
- При записи видеороликов способ вывода изменяется на аналогичный способ вывода в режиме [M].
- Для изменения способа вывода может потребоваться некоторое время.

❖ Установка отображения информации во время вывода HDMI

Вы можете сделать выбор, выводить или нет отображаемую на фотокамере информацию на внешнее устройство, подключенное через HDMI.

 ⇒ [] ⇒ [] ⇒ [Зап. HDMI на вн. нос.] ⇒ Выберите [Отображ. информации]

Настройки: [ON]/[OFF]







- При использовании во время записи вывода HDMI изображение может отображаться с задержкой во времени.
- Во время вывода HDMI звуковые сигналы, сигнал АФ и звуки электронного затвора отключаются.
- Во время проверки изображения и звука с подключенного к фотокамере телевизора микрофон фотокамеры может улавливать звук с динамиков телевизора, издавая необычный звук (микрофон фонит). В таком случае отодвиньте фотокамеру от телевизора или уменьшите его громкость.
- Некоторые экраны настройки не выводятся через HDMI.
- Вывод через HDMI отсутствует при использовании следующих функций:
 - [6K/4K ФОТО]/[Пост-фокус]

Внешний микрофон (поставляется отдельно)

С помощью направленного стереомикрофона (DMW-MS2: поставляется отдельно) или стереомикрофона (VW-VMS10: поставляется отдельно) можно записать звук более высокого качества, чем с помощью встроенного микрофона.

1 Установите [Гнездо для микрофона] в соответствии с подключаемым устройством.

-  ⇒  ⇒  ⇒ [Гнездо для микрофона]

MIC 	[Вход микрофона (с питанием)]	При подключении внешнего микрофона, для которого требуется питание от разъема [MIC] фотокамеры.
MIC	[Вход микрофона]	При подключении внешнего микрофона, для которого не требуется питание от разъема [MIC] фотокамеры.
LINE	[Линейный вход]	При подключении внешнего аудиоустройства для линейного вывода.

- Настройка устанавливается на [Вход микрофона (с питанием)] при подключении направленного стереомикрофона (DMW-MS2: поставляется отдельно).
- Если при использовании [Вход микрофона (с питанием)] подключить внешний микрофон, для которого не требуется источник питания, это может привести к неисправности микрофона.
Проверьте устройство, прежде чем его подключать.

2 Выключите камеру.

3 Подключите к фотокамере внешний микрофон.

- В случае прикрепления внешнего микрофона к колодке для принадлежностей фотокамеры (A) снимите крышку колодки для принадлежностей. (→ 216)

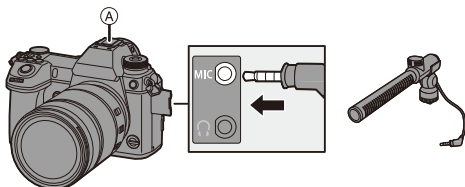

- Не используйте для стереомикрофона кабели длиной 3 м или более.

❖ Установка диапазона принимаемого звука (DMW-MS2: поставляется отдельно)

При использовании направленного стереомикрофона (DMW-MS2: поставляется отдельно) можно установить диапазон принимаемого микрофоном звука.

1 Выберите [Спец. микрофон].



- → [] → [Спец. микрофон]

[STEREO]	Звук улавливается с охватом широкой зоны.
[LENS AUTO]	Диапазон приема звука устанавливается автоматически в соответствии с углом обзора объектива.
[SHOTGUN]	Позволяет исключить фоновый шум и записывать звук с определенного направления.
[S. SHOTGUN]	Диапазон приема звука сужается больше по сравнению с [SHOTGUN].
[MANUAL]	Диапазон приема звука устанавливается вручную.

2 (При выборе [MANUAL])

Нажимая , настройте диапазон приема звука, а затем нажмите или .



- Для кнопки Fn можно зарегистрировать какую-либо функцию:
[] ⇒ [] ⇒ [Настр.кн. Fn] ⇒ [Настройка в режиме зап.] ⇒ [Регул. напр. микр.] (→ 278)

❖ Подавление шума ветра

Снижение шума ветра, попадающего в подключенный внешний микрофон.



⇒ [] ⇒ [] ⇒ Выберите [Шумоподавл.]

Настройки: [HIGH]/[STANDARD]/[LOW]/[OFF]



- Когда подключен внешний микрофон, на экране отображается [].
- Когда подключен внешний микрофон, [Отобр. ур. громк. записи] автоматически устанавливается на [ON] и на экране отображается уровень записи.
- После прикрепления внешнего микрофона не переносите фотокамеру, держась за внешний микрофон. Он может отсоединиться.
- Если при использовании сетевого адаптера записываются шумы, используйте аккумулятор.
- Если установить [Спец. микрофон] на [LENS AUTO], [S. SHOTGUN] или [MANUAL], [Вывод звука] устанавливается на [REC SOUND].
- Если используется стереомикрофон (VW-VMS10: поставляется отдельно), [Спец. микрофон] устанавливается на [STEREO].
- Установка [Шумоподавл.] может изменить обычное качество звука.
- Подробную информацию см. в инструкции по эксплуатации внешнего микрофона.

Микрофонный адаптер XLR (поставляется отдельно)

Прикрепив к фотокамере микрофонный адаптер XLR (DMW-XLR1: поставляется отдельно), можно использовать имеющийся в продаже микрофон XLR для записи стереозвуча отличного качества.

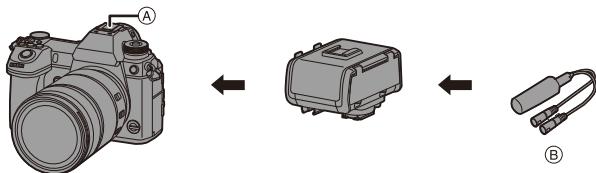

- Ⓐ Посадочное место
- Ⓑ Имеющийся в продаже микрофон XLR

Начало работы:

- Выключите фотокамеру и снимите крышку горячего башмака для аксессуаров. (→ 216)

Прикрепите микрофонный адаптер XLR к горячему башмаку для аксессуаров, а затем включите фотокамеру.

- Когда подключен микрофонный адаптер XLR, [Парам. адапт.микро.XLR] автоматически устанавливается на [ON].

[ON]	Звук записывается с помощью микрофона XLR.
[OFF]	Звук записывается с помощью встроенного микрофона.



- При установке [Парам. адапт.микро.XLR] на [ON] устанавливаются следующие настройки:
 - [Огр. ур. громк. записи]: [OFF]
 - [Подав.шума ветра]: [OFF]
 - [Спец. микрофон]: [STEREO]
 - [Вывод звука]: [REC SOUND]
- [Рег. ур. громк. записи] невозможно использовать в случае установки [Парам. адапт.микро.XLR] на [ON].
- Когда подключен микрофонный адаптер XLR, [Отобр. ур. громк. записи] автоматически устанавливается на [ON], и на экране отображается уровень записи.
- После прикрепления микрофонного адаптера XLR не переносите фотокамеру, держась за микрофонный адаптер XLR. Он может отсоединиться.
- Если при использовании сетевого адаптера записываются шумы, используйте аккумулятор.
- Подробную информацию см. в инструкции по эксплуатации микрофонного адаптера XLR.

Наушники

Можно записывать видеоролики и в то же время прослушивать записываемые звуки, подключив к фотокамере имеющиеся в продаже наушники.

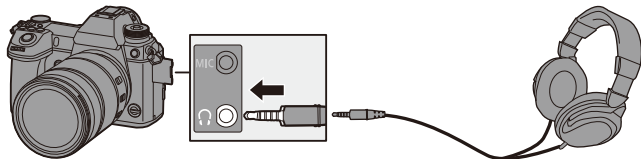

- Не используйте для наушников кабели длиной 3 м или более.
- При подключении наушников звуковые сигналы, сигнал АФ и звуки электронного затвора отключаются.

❖ Переключение способа вывода звука

 ⇒ [] ⇒ [] ⇒ Выберите [Вывод звука]

[REALTIME]	Звук без задержки во времени. Он может отличаться от звука, записываемого в видеороликах.
[REC SOUND]	Звук, записываемый в видеоролики. Выводимый звук может воспроизводиться с задержкой.



- При записи с помощью соединения HDMI этот параметр устанавливается на [REC SOUND].

❖ Настройка громкости звука в наушниках

Подключите наушники и поверните .

: Понижение громкости.





: Повышение громкости.

- Также громкость можно регулировать, касаясь []/[] на экране воспроизведения.

Для настройки громкости с помощью меню:

❶ Выберите [Громк.наушников].

-  ⇒ [] ⇒ [] ⇒ [Громк.наушников]

❷ Нажимая / , настройте громкость звука в наушниках, а затем нажмите  или .

- Настройка возможна в диапазоне от [0] до [LEVEL15].

12. Воспроизведение и редактирование изображений

В этом разделе описывается воспроизведение и редактирование изображений.

- ➔ • Подробную информацию о защите, рейтингах и других функциях воспроизведения и редактирования см. в разделе “Меню [Восп.]”, начиная со стр. 361.

Воспроизведение снимков

1 Откройте экран воспроизведения.

- Нажмите [▶].

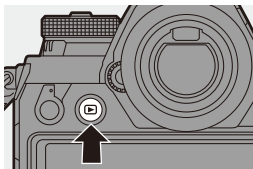

2 Выберите снимок.

- Ⓐ Отсек карты
- Выберите снимки, нажимая ◀▶.
 - ◀: переход к предыдущему изображению
 - ▶: переход к следующему изображению
- Изображения можно непрерывно прокручивать, нажимая и удерживая ◀▶.
- Также выбор можно сделать, поворачивая 🌞 или ⚙️.
- Изображения можно также прокручивать, перетаскивая экран по горизонтали. Продолжая прикасаться пальцем к левому или правому краю экрана после перетаскивания для смены изображения, можно непрерывно переходить от одного изображения к другому.
- При непрерывной прокрутке изображений меняется воспроизводимая карта.



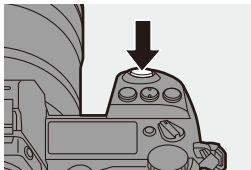

3 Остановите воспроизведение.

- Нажмите кнопку затвора наполовину.
- Можно также остановить воспроизведение, нажимая [▶].



❖ Переключение отображаемой карты

Изображения отображаются отдельно по гнезду для карты.

Чтобы сменить отображаемую карту, после нажатия [] нажмите ▲▼ для выбора [Разъем карты 1 (XQD)] или [Разъем карты 2 (SD)], а затем нажмите  или .



- Снимки можно передать на смартфон, подключенный по Bluetooth, нажатием [Q]. (→ 401)



- Эта фотокамера соответствует стандартам “Design rule for Camera File system” (DCF) и “Exchangeable Image File Format” (Exif), установленному ассоциацией “Japan Electronics and Information Technology Industries Association” (JEITA).

Данная фотокамера не может воспроизводить файлы, не соответствующие стандарту DCF.

Exif — это формат файлов для снимков, который позволяет добавлять информацию о записи и т. п.

- Изображения, записанные не фотокамерой, а другими устройствами, на этой фотокамере могут воспроизводиться или редактироваться неправильно.

Воспроизведение видеороликов

1 Откройте экран воспроизведения.

- Нажмите [▶].

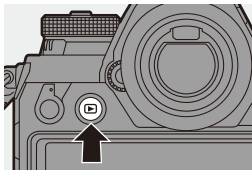

2 Выберите видеоролик.

- Информацию о порядке выбора изображений см. на стр. 259.
 - Для видеоролика отображается значок видео [▶].
- (A) Время видеозаписи



3 Воспроизведите видеозапись.

- Нажмите ▲.
- Воспроизведение также можно начать, коснувшись [▶] в центре экрана.
- Истекшее время воспроизведения отображается на экране. Например, при 8 минут 30 секунд: 8m30s



- h: час, m: минута, s: секунда

4 Остановите воспроизведение.

- Нажмите ▼.

❖ Операции во время воспроизведения видеозаписи

Выполнение операции кнопкой	Выполнение операции касанием	Описание операции
		Воспроизведение/пауза.
		Стоп.
		Выполнение быстрой прокрутки назад. • При повторном нажатии скорость быстрой прокрутки назад повышается.
		Покадровая прокрутка (во время паузы). • Во время воспроизведения видеоролика в формате AVCHD покадровая прокрутка будет выполняться с интервалом прилб. 0,5 секунд.
		Ускоренное воспроизведение. • При повторном нажатии скорость ускоренного воспроизведения повышается.
		Покадровая прокрутка вперед (во время паузы).
		Извлечение снимка (во время паузы). (→ 263)
		Понижение громкости.
		Повышение громкости.



- Фотокамера может воспроизводить видеоролики в форматах AVCHD и MP4.
- Некоторая информация (сведения о записи и т. д.) не отображается для видео в формате AVCHD.
- Для воспроизведения видеороликов на компьютере используйте программное обеспечение "PHOTOfunSTUDIO".

Извлечение снимка





Извлеките один кадр видеоролика и сохраните его как изображение в формате JPEG.

1 Приостановите воспроизведение в том месте, в котором нужно извлечь снимок.

- Нажмите ▲.
- Для точной настройки положения нажмите ◀▶ (покадровая прокрутка вперед или покадровая прокрутка назад).



2 Сохраните снимок.

- Нажмите  или .
- Ту же операцию можно выполнить, коснувшись [ ].

- Снимок, созданный из видеозаписи, сохраняется в формате изображения 16:9 и качеством [FINE].
Размер снимка будет разным в зависимости от видеозаписи.
 - При создании снимка из видеоролика 4K: 3840×2160
 - При создании снимка из видеоролика FHD: 1920×1080
- Изображение снимка, созданного из видеоролика, может иметь большую зернистость по сравнению со снимком стандартного качества.
- Для снимка, созданного из видеоролика, на экране подробной информации отображается [].

Переключение режима отображения

Вы можете воспользоваться различными функциями, например увеличить записанные изображения на экране или переключиться на экран пиктограмм для отображения нескольких изображений сразу (многооконное воспроизведение).

Также можно переключиться на экран календаря, чтобы показать изображения с выбранной датой съемки.

Увеличенное отображение

Воспроизводимые изображения можно увеличить (увеличение при воспроизведении).



Увеличение экрана воспроизведения.

- Поверните  вправо.
- Экран воспроизведения увеличивается в следующем порядке: 2× ⇨ 4× ⇨ 8× ⇨ 16×.





- При повороте  влево происходит возврат к предыдущему размеру дисплея.
- Снимки, выполненные с установкой [Качество изображения] на [RAW], невозможно отобразить увеличенными в степени 16×.
- Края изображений, записанных с помощью [Реж. выс. разрешения], увеличить невозможно.

❖ Операции во время увеличенного отображения

Выполнение операции кнопкой	Сенсорное управление	Описание операции
	—	Увеличение/уменьшение экрана.
—	Разведение пальцев/ сведение пальцев жестом щипка	Увеличение/уменьшение экрана с небольшим пошаговым изменением.
	Перетаскивание	Перемещение участка с увеличенным изображением. Перемещение можно выполнять по диагонали с помощью джойстика.
	—	Прокрутка изображений вперед или назад с сохранением одной и той же степени увеличения и положения трансфокатора.





• Можно увеличить место фокусировки с помощью АФ:

[] ⇒ [] ⇒ [Увеличение из полож. АФ] (→ [363](#))



Экран пиктограмм

1 Переключитесь на экран пиктограмм.

- Поверните  влево.
- Отображение переключается в следующем порядке: экран с 12 изображениями  экран с 30 изображениями.





(A) Карта

- Выбранное изображение выделяется оранжевой рамкой.
- При повороте  влево во время отображения экрана с 30 изображениями дисплей переключается на дисплей календаря. (→ 267)
- При повороте  вправо происходит возврат к предыдущему дисплею.
- Дисплей можно переключить также при касании значка.





[]: экран с 1 изображением



[]: экран с 12 изображениями

[]: экран с 30 изображениями

[ CAL]: Календарь (→ 267)

2 Выберите изображение.

- Нажмите     для выбора изображения и затем нажмите

 или .

❖ Переключение отображаемой карты

Изображения отображаются отдельно по гнезду для карты.

Чтобы сменить отображаемую карту, нажмите [] на экране пиктограмм.



- Изображение на экране можно прокручивать, перетягивая экран пиктограмм вверх или вниз.



- Изображения, отмеченные [], воспроизвести нельзя.

Воспроизведение по календарю







1 Переключитесь на воспроизведение по календарю.

- Поверните  влево.
- Отображение переключается в следующем порядке: экран пиктограмм (12 изображений) ⇨ экран пиктограмм (30 изображений) ⇨ воспроизведение по календарю.









- При повороте  вправо происходит возврат к предыдущему дисплею.

2 Выберите дату записи.

- Нажимая    , выберите дату, а затем нажмите  или .
- Выбранная дата отображается оранжевым цветом.

3 Выберите изображение.

- Нажмите     для выбора изображения и затем нажмите  или .
- При повороте  влево происходит возврат к воспроизведению по календарю.



- Во время отображения календаря невозможно сменить отображаемую карту.
- Датой записи изображения, выбранного на экране воспроизведения, становится дата, выбранная при первом отображении экрана календаря.
- Календарь может отображаться в диапазоне январь 2000 — декабрь 2099.





Изображения группы

Изображения, записанные в режиме интервальной съемки или покадровой съемки, обрабатываются фотокамерой как изображения группы и могут удаляться и редактироваться группой.

(Например, при удалении изображения группы удаляются все изображения в группе.)

Можно также удалять и редактировать отдельно каждое изображение в группе.





❖ Изображения, обрабатываемые фотокамерой как изображения группы

	Изображения группы, сохраненные при помощи [Групп. сохран. 6K/4K ФОТО].
	Изображения группы, записанные в режиме брекетинга фокуса.
	Изображения группы, записанные в режиме интервальной съемки.
	Изображения группы, записанные в режиме покадровой съемки.



❖ Воспроизведение и редактирование изображения в группе по одному



Как и при обычном воспроизведении снимков, для изображений в группах также можно выполнить такие операции, как показ экрана пиктограмм, увеличенное отображение и удаление изображений.

- 1 Нажмите [▶], чтобы отобразить экран воспроизведения.
- 2 Выберите изображение группы для воспроизведения. (→ 259)
- 3 Нажмите ▲ для отображения изображений в группе.
 - Эти операции можно также выполнить, коснувшись [, [, [, и [].
- 4 Нажмите ◀▶ для выбора изображения.
 - Чтобы вернуть отображение обычного экрана воспроизведения, еще раз нажмите ▲ или коснитесь [].

Удаление изображений



- ❗ Изображения после удаления не могут быть восстановлены. Будьте внимательны при подтверждении изображений перед удалением.
- Изображения можно удалить только с карты в выбранном отсеке для карты.
- При удалении изображения группы удаляются все изображения в группе.



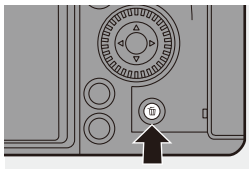

❖ [Удал. один снимок]

- 1 Нажмите [] в режиме воспроизведения.
- 2 Для выбора [Удал. один снимок] нажмите ▲▼, а затем нажмите  или .



❖ [Удал. несколько]/[Удал. все]

- 1 Нажмите [] в режиме воспроизведения.
- 2 Нажимая ▲▼, выберите способ удаления, а затем нажмите  или .

<p>[Удал. несколько]</p>	<p>Выбор и удаление нескольких изображений.</p> <ol style="list-style-type: none"> 1 Нажмите ▲▼◀▶ для выбора удаляемого изображения и затем нажмите  или . <ul style="list-style-type: none"> • Для выбранного изображения отображается . • При повторном нажатии  или  выбор отменяется. • Можно выбрать до 100 изображений. 2 Нажмите [DISP.] для удаления выбранного изображения.
<p>[Удал. все]</p>	<p>Удаление всех изображений на карте.</p> <ul style="list-style-type: none"> • При выборе [Удал. все] удаляются все изображения на карте. • При выборе [Удалить все без рейтинга] удаляются все изображения за исключением изображений с заданным рейтингом.





- Чтобы сменить карту, выбранную для удаления изображений, нажмите [], а затем выберите гнездо для карты.



- В зависимости от числа удаляемых изображений для этого может потребоваться некоторое время.



- Для кнопок Fn можно зарегистрировать определенные функции:
[] ⇒ [] ⇒ [Настр.кн. Fn] ⇒ [Настройка в режиме воспр.] ⇒ [Удал. один снимок] (→ [278](#))

[Обработка RAW]

Вы можете обработать снимки, сделанные в формате RAW, на фотокамере и сохранить их в формате JPEG.



Изображения, записанные с помощью [Фото HLG] в формате RAW, можно также сохранить в формате HLG.

1 Выберите [Обработка RAW].

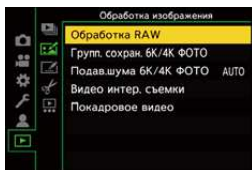
-  →  →  → [Обработка RAW]



2 Выберите изображение RAW.

- Нажмите   для выбора изображения и затем нажмите

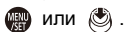





- При выборе изображений группы нажмите  , а затем выберите изображение в группе.



Чтобы вернуться к обычному экрану выбора, еще раз нажмите  .



- Настройки на момент записи отражаются на отображенных изображениях.

3 Выберите элемент настройки.

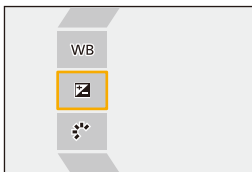
- Нажимая   , выберите элемент, а затем нажмите  или  .





4 Измените настройку.

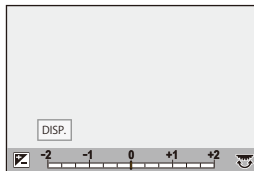



- Поверните ,  или .
- Изображение можно увеличить/уменьшить жестом щипка, раздвигая/сдвигая пальцы на экране.



5 Подтвердите настройку.

- Нажмите  или .
- Снова появляется экран шага 3. Для задания другого элемента повторите шаги с 3 по 5.

6 Сохраните изображение.

- Для выбора [Начать обраб.] нажмите , , а затем нажмите  или .

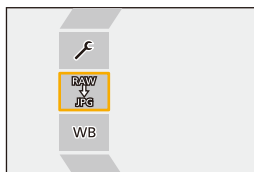

❖ **Элементы настройки ([Обработка RAW])**

[Начать обраб.]	Сохранение изображения.
[Бал. бел.]	<p>Выбор и настройка баланса белого.</p> <p>Выбор элемента при помощи [📷] позволяет выполнять обработку с теми же настройками, что и при записи.</p> <ul style="list-style-type: none"> • При нажатии ▼ на экране выборе [Бал. бел.] отображается экран настройки баланса белого. • При нажатии ▲ при выборе от [📷] до [📷] в [Бал. бел.], отображается экран настройки цветовой температуры.
[Коррекция яркости]	Корректировка яркости. (± 2 EV)
[Фото стиль]	<p>Выбор фотостилля.</p> <ul style="list-style-type: none"> • При нажатии [Q] при выборе [Like709] [Фото стиль] отображается экран настройки перегиба. • В случае выбора [HLG] в пункте [Формат файла] в [Доп. настройки], выбрать можно только [Стандарт(HLG)] и [Монохром(HLG)].
[Диапазон эфф. инт. дин.]*¹	Выбор настройки [Диапазон эфф. инт. дин.].
[Контраст]*¹	Настройка контрастности. (± 5)
[Свет]*¹	Настройка яркости ярких участков. (± 5)
[Тени]*¹	Настройка яркости темных участков. (± 5)
[Насыщенн.]*²/ [Цветовой тон]*³	Настройка насыщенности или цветового тона. (± 5)
[Оттенок]*²	Настройка оттенка. (± 5)
[Эффект фильтра]*³	Выбор эффектов фильтра.
[Эф. зерна]*⁴	Выбор настройки эффекта зернистости.
[Подав. шума]	Установка подавления шума. (± 5)
[Четкость]	Настройка четкости. (± 5)

<p>[Доп. настройки]</p>	<p>[Возврат к исходному]: восстановление настроек, использованных во время записи.</p> <p>[Формат файла]: выбор формата файла из [JPG] или [HLG]. (Только изображения, записанные с помощью [Фото HLG])</p> <p>[Цвет. простр]: выбор настройки цветового пространства из [sRGB] и [Adobe RGB]. (Только при выборе [JPG] в [Формат файла].)</p> <p>[Разм. кадра]: выбор размера для хранения изображений.</p> <p>[HLG View Assist (Монитор)]/[HLG View Assist (HDMI)]: использование таких же настроек, как и для [Экран] и [HDMI] в пункте [HLG View Assist] меню [Пользов.]. (→ 347)</p> <ul style="list-style-type: none"> • [HLG View Assist (Монитор)] и [HLG View Assist (HDMI)] можно использовать только в случае выбора [HLG] в [Формат файла].
--------------------------------	--

- *1 Настройка невозможна при выборе [Like709] в [Фото стиль] или выборе [HLG] в пункте [Формат файла] в [Доп. настройки].
- *2 Настройка доступна при выборе элементов, отличных от [Монохром], [L.Монохром], [L.Монохром D] или [Монохром(HLG)], в [Фото стиль].
- *3 Настройка доступна при выборе [Монохром], [L.Монохром], [L.Монохром D] или [Монохром(HLG)] в [Фото стиль].
- *4 Настройка доступна при выборе [Монохром], [L.Монохром] или [L.Монохром D] в [Фото стиль].

❖ Отображение экрана сравнения

Можно изменить настройку, проверяя эффект путем отображения рядом изображения с примененным значением настройки.

1 Нажмите [DISP.] на экране шага 4.

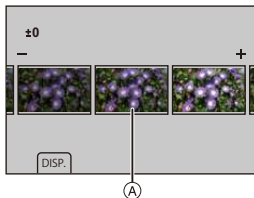

- Изображение с текущей настройкой (A) отображается в центре.
- При касании изображения с текущей настройкой оно увеличивается. При прикосании [] происходит возврат к исходному отображению.
- Экран сравнения не может отображаться при выборе [Подав. шума] или [Четкость].



2 Поверните , или для изменения настройки.

3 Нажмите или для подтверждения настройки.



- Снимаемые фотокамерой изображения RAW всегда записываются с размером [L] в формате [3:2]. При использовании этой функции изображения обрабатываются с форматом и углом обзора [Расш. телепр.] на момент записи.
- При обработке изображений, записанных увеличенными при помощи [Расш. телепр.], они не могут обрабатываться с настройкой [Разм. кадра], превышающей размер при записи.
- Для снимков, записанных с множественной экспозицией, параметр [Бал. бел.] фиксируется на настройке на момент записи.
- Эффект [Коррекция яркости] отличается от эффекта компенсации экспозиции во время записи.
- Результаты обработки RAW при помощи этой функции и при помощи "SILKYPIX Developer Studio" программного обеспечения полностью не совпадают.
- Обработку RAW невозможно выполнить для следующих видов изображений RAW:
 - Изображения, записанные с помощью [Реж. выс. разрешения]
 - Изображения, записанные не этой фотокамерой, а другими устройствами
- ➔ Для кнопок Fn можно зарегистрировать определенные функции: [] ➔ [] ➔ [Настр.кн. Fn] ➔ [Настройка в режиме воспр.] ➔ [Обработка RAW] (➔ 278)

[Редакт.видео]

Разделение на две части записанного видеоролика или файла серийной съемки 6К/4К.





- После разделения изображения не могут возвращаться в исходное состояние. Будьте внимательны при подтверждении изображений перед выполнением операции разделения.
- Не извлекайте карту и аккумулятор во время процесса разделения. Изображения могут быть утрачены.

1 Выберите [Редакт.видео].

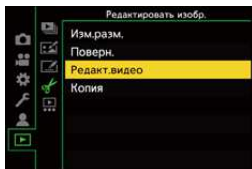
-  →  →  →
[Редакт.видео]



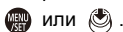

2 Выберите и воспроизведите изображения.

- Нажмите   для выбора изображения и затем нажмите



3 Приостановите воспроизведение в том месте, в котором нужно выполнить разделение.

- Нажмите .
- Для точной настройки положения нажмите  (покадровая прокрутка вперед) или покадровая прокрутка назад).



4 Разделение видеозаписи.

- Нажмите .



- Разделение видеозаписи в точке вблизи начала или конца может оказаться невозможным.
- Видеоролики небольшой продолжительности не подлежат разделению.

13. Индивидуальная настройка фотокамеры

В этом разделе описывается функция индивидуальной настройки, с помощью которой можно установить на фотокамере предпочтительные параметры.

Изменение способа управления кнопками, дисками и т. д. на фотокамере.

Кнопки Fn	→ 278
Рычажок Fn	→ 286
Диски	→ 289

Регистрация информации о текущих настройках фотокамеры.

Пользовательский режим	→ 296
------------------------	-------

Изменение отображаемых пунктов меню.

Индивидуальная настройка меню быстрого доступа	→ 291
Регистрация "Моего меню"	→ 300

Импортирование информации о настройках фотокамеры на другую фотокамеру.

Сохранение/загрузка настроек фотокамеры	→ 302
---	-------

-  • Подробные настройки для операций фотокамеры и отображения на экране можно выполнить в меню [Пользов.]. (→ 325)

Кнопки Fn

Для кнопок Fn (функциональных) можно зарегистрировать определенные функции. Кроме того, для таких специальных кнопок, как [WB], можно зарегистрировать другие функции таким же образом, как для кнопок Fn.

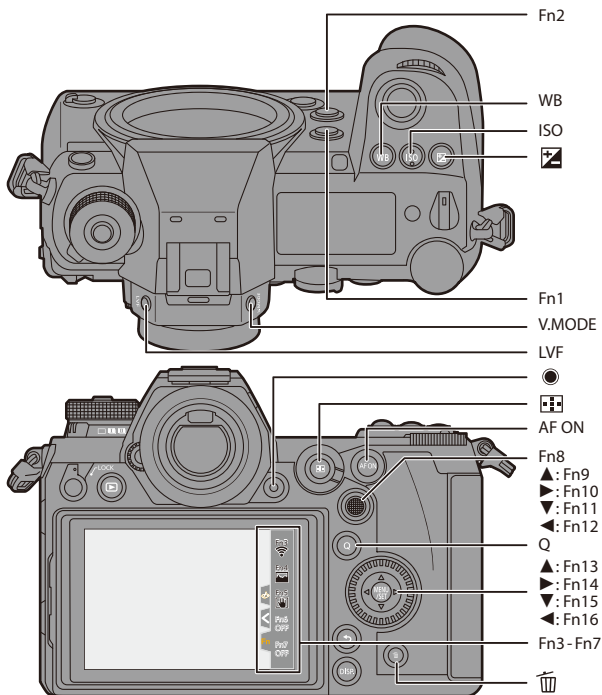

Для этих кнопок можно задать разные функции для использования во время записи и воспроизведения.



Регистрация функций для кнопок Fn

- При использовании настроек по умолчанию нельзя использовать кнопки [Fn8] – [Fn12] на джойстике. При использовании функций установите [Настройки джойстика] на [Fn]. (→ 337)

1 Выберите [Настр.кн. Fn].

- Нажимая  →  →  → [Настр.кн. Fn] → [Настройка в режиме зап./ Настройка в режиме воспр.]

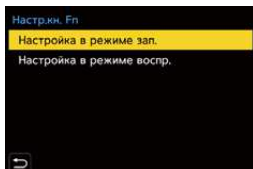

2 Выберите кнопку.

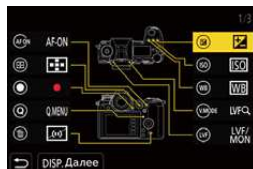

- Нажимая , выберите кнопку, а затем нажмите  или .
- Также выбор можно сделать, поворачивая  или .
- Чтобы отобразить [Fn1] – [Fn16], нажмите [DISP].







При выборе [Настройка в режиме воспр.] отображаются только [Fn1] и [Fn2].

3 Найдите функцию для регистрации.



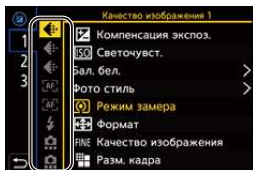

- Поверните  для выбора подвкладки, к которой относится необходимая для регистрации функция (→ 281, 284), а затем нажмите

 или .

- Также выбор можно сделать, если нажать  для выбора подвкладки, нажать  или повернуть , а затем нажать .
- Переключайтесь между вкладками [1] – [3], нажимая [Q].



4 Зарегистрируйте функцию.

- Нажимая ▲▼, выберите функцию, а затем нажмите  или .
- Также выбор можно сделать, поворачивая  или .

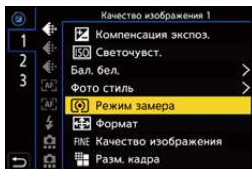

- Для выбора элементов с [>] выберите элемент повторно.
- В зависимости от кнопки, зарегистрировать некоторые функции может оказаться невозможным.



- Касанием [Fn] на панели управления (→ 68) можно также отобразить экран в шаге 2.
- Нажав и удерживая кнопку Fn (2 сек.), можно также отобразить экран в шаге 4.
(Экран может не отображаться в зависимости от зарегистрированной функции и типа кнопки.)

❖ Элементы настройки ([Настр.кн. Fn]/[Настройка в режиме зап.])



[1] Вкладка

<p> [Качество изображения]</p> <ul style="list-style-type: none"> – [Компенсация экспоз.] (→ 189) []* – [Светочувст.] (→ 192) [ISO]* – [Бал. бел.] (→ 194) [WB]* – [Фото стиль] (→ 199) – [Режим замера] (→ 178) – [Формат] (→ 82) – [Качество изображения] (→ 85) – [Разм. кадра] (→ 83) – [Фото HLG] (→ 214) – [Реж. выс. разрешения] (→ 210) – [1 снимок с точ. экспоз.] (→ 283) – [NR при длинной эксп.] (→ 306) – [Мин. выдержка] (→ 307) – [1 снимок RAW+JPG] (→ 283) – [Диапазон эфф. инт. дин.] (→ 307) – [Эффект фильтра] (→ 204) – [AE одн.нажат.] (→ 283) – [АЭ касанием] (→ 81) – [Реж. выдержки] (→ 244) 	<p> [Фокус/затвор]</p> <ul style="list-style-type: none"> – [Режим АФ/РФ] (→ 98) []* – [Польз.настр.АФ(фото)] (→ 96) – [Польз.настр.АФ(видео)] (→ 240) – [Усиление контуров фок.] (→ 310) – [Чувствител. контур. фок.] (→ 310) – [Скорость перемещ. 1-зонного АФ] (→ 311) – [Блок. кольца фокуса] (→ 330) – [AE LOCK] (→ 191) – [AF LOCK] (→ 191) – [AF/AE LOCK] (→ 191) – [АФ ВКЛЮЧЕН] (→ 94) [AF ON]* – [Расширение точки АФ] (→ 94) [Fn1]* – [Уст. поля фокус.] (→ 283) <p> [Вспышка]</p> <ul style="list-style-type: none"> – [Режим вспышки] (→ 220) – [Настр.вспышки] (→ 224) – [Настр.беспров.вспышки] (→ 226) <p> [Другие (фото)]</p> <ul style="list-style-type: none"> – [Режим съемки] (→ 125) – [1 снимок "6К/4К ФОТО"] (→ 283) – [Брекетинг] (→ 155) – [Бесшумный режим] (→ 169) – [Стаб. изображения] (→ 172) – [Тип затвора] (→ 170) – [Расш.телепр.] (→ 122) – [Умен. мерц. (фото)] (→ 315) – [Пост-фокус] (→ 161)
--	--

[2] Вкладка

<p> [Формат изображения]</p> <ul style="list-style-type: none"> – [Формат записи видео] (→ 233) – [Качество записи видео] (→ 234) <p> [Аудио]</p> <ul style="list-style-type: none"> – [Отобр. ур. громк. записи] (→ 243) – [Рег. ур. громк. записи] (→ 243) – [Регул. напр. микр.] (→ 254) <p> [Другие (видео)]</p> <ul style="list-style-type: none"> – [Стаб. изображения] (→ 174) – [Электрон.стаб (видео)] (→ 174) – [Усиление стаб. из. (Видео)] (→ 174) [Fn5]* <p> [Управление]</p> <ul style="list-style-type: none"> – [Q.MENU] (→ 71) [Q]* – [Перекл. Запись/Воспр.] (→ 283) – [Видеозапись] (→ 230) Кнопка видеосъемки* – [Перек. LVF/Экран] (→ 67) [LVF]* – [Увеличение LVF] (→ 66) [V.MODE]* – [Пов.диск.упр-я функциями] (→ 290) 	<p> [Монитор / Экран]</p> <ul style="list-style-type: none"> – [Предвар. просмотр] (→ 188) [Fn2]* – [Пост.предпросм] (→ 339) – [Указ. уровня] (→ 339) []* – [Гистограмма] (→ 340) [Fn4]* – [Линия разметки фото] (→ 341) – [Увел. при Live View] (→ 342) – [Монохр. жив. просм.] (→ 342) – [Режим ночной съемки] (→ 343) – [Стиль экр./видеоиск.] (→ 283) – [Пред.просмотр фото/видео] (→ 344) – [Шаблон Зебра] (→ 346) – [HLG View Assist (Монитор)] (→ 347) – [HLG View Assist (HDMI)] (→ 347) – [Прозрачное наложение] (→ 347) – [Состояние стаб. изображ.] (→ 348) <p> [Объектив / Прочее]</p> <ul style="list-style-type: none"> – [Упр. кольцом фокусировки] (→ 348) – [Упр. увеличением] (→ 123) <p> [Карта/файл]</p> <ul style="list-style-type: none"> – [Целевой разъем карты] (→ 283)
--	--

[3] Вкладка

<p> [ВХОД/ВЫХОД]</p> <ul style="list-style-type: none"> – [Wi-Fi] (→ 370) [Fn3]* 	<p> [Другие]</p> <ul style="list-style-type: none"> – [Настройки отсутствуют] [Fn6] – [Fn16]* – [Сброс.на настр.по умолч.]
--	--

* Настройки по умолчанию кнопок Fn











- Чтобы восстановить настройку по умолчанию кнопки Fn, выберите [Сброс.на настр.по умолч.].

- Подробную информацию о некоторых функциях см. в разделе ниже.

[1 снимок с точ. экспоз.]	Одноразовая запись с установкой режима замера на [] (точечный режим замера).
[1 снимок RAW+JPG]	Одноразовая одновременная запись изображения RAW и изображения JPEG.
[AE одн.нажат.]	Установка настроек для значения диафрагмы и выдержки, подходящих для правильной экспозиции, определенной фотокамерой.
[Уст. поля фокус.]	Отображение экрана перемещения зоны АФ/окна помощи при ручной фокусировке.
[1 снимок "6К/4К ФОТО"]	Выполнение одноразовой записи фотоснимка 6К/4К.
[Перекл. Запись/ Воспр.]	Переключение на экран воспроизведения.
[Стиль экр./ видеоиск.]	Переключение стиля отображения на мониторе или видеоискателе.
[Целевой разъем карты]	Изменение приоритета карт для записи. Эту функцию можно использовать в случае установки [Функц. двойн. разъема кар.] (→ 87) на [Релейная запись].

❖ Элементы настройки ([Настр.кн. Fn]/[Настройка в режиме воспр.]

[1] Вкладка

<p> [Режим воспроизведения]</p> <ul style="list-style-type: none"> – [Увеличение из полож. Аф] (→ 363) – [HLG View Assist (Монитор)] (→ 347) <p> [Обработка изображения]</p> <ul style="list-style-type: none"> – [Обработка RAW] (→ 271) – [Групп. сохран. 6K/4K ФОТО] (→ 144) <p> [Доб./удал. информацию]</p> <ul style="list-style-type: none"> – [Удал. один снимок] (→ 269) – [Защитить] (→ 365) – [Рейтинг ★1] (→ 365) – [Рейтинг ★2] (→ 365) – [Рейтинг ★3] (→ 365) [AF ON]* – [Рейтинг ★4] (→ 365) – [Рейтинг ★5] (→ 365) <p> [Редактировать изобр.]</p> <ul style="list-style-type: none"> – [Копия] (→ 367) 	<p> [Управление]</p> <ul style="list-style-type: none"> – [Перекл. Запись/Воспр.] (→ 285) – [Перек.LVF/Экран] (→ 67) [LVF]* – [Видеозапись] (→ 230) Кнопка видеосъемки* <p> [Монитор / Экран]</p> <ul style="list-style-type: none"> – [Режим ночной съемки] (→ 343) <p> [Карта/файл]</p> <ul style="list-style-type: none"> – [Изменение разьема карты] (→ 260) []* <p> [ВХОД/ВЫХОД]</p> <ul style="list-style-type: none"> – [Wi-Fi] (→ 370) – [Отпр. изобр. (смартфон)] (→ 401) [Q]* – [HLG View Assist (HDMI)] (→ 347)
<p> [Другие]</p> <ul style="list-style-type: none"> – [Воспр.6K/4K фото] (→ 285) 	<ul style="list-style-type: none"> – [Настройки отсутствуют] [Fn1] – [Fn2]* – [Сброс.на настр.по умолч.]

[2] Вкладка

<p> [Другие]</p> <ul style="list-style-type: none"> – [Воспр.6K/4K фото] (→ 285) 	<ul style="list-style-type: none"> – [Настройки отсутствуют] [Fn1] – [Fn2]* – [Сброс.на настр.по умолч.]
--	---

* Настройки по умолчанию кнопок Fn

- Чтобы восстановить настройку по умолчанию кнопки Fn, выберите [Сброс.на настр.по умолч.]

- Подробную информацию о некоторых функциях см. в разделе ниже.



[Перекл. Запись/ Воспр.]	Переключение на экран записи.
[Воспр.6K/4K фото]	Отображение экрана выбора снимков для сохранения из файла серийной съемки 6K/4K.

Использование кнопок Fn

Нажатие кнопок Fn во время записи позволяет использовать функции, зарегистрированные в [Настройка в режиме зап.], а нажатие во время воспроизведения — функции, зарегистрированные в [Настройка в режиме воспр.].

1 Нажмите кнопку Fn.

2 Выберите элемент настройки.

- Нажимая ◀▶, выберите элемент настройки, а затем нажмите  или .
- Отображение и способы выбора элемента настройки зависят от пункта меню.

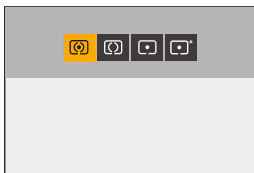

❖ Использование [Fn3] – [Fn7] (сенсорных значков)

Во время записи кнопки Fn можно использовать на сенсорной вкладке.



- С настройками по умолчанию сенсорная вкладка не отображается. Установите [Касание вкладки] на [ON] в [Устан.касан.]. (→ 333)

- 1 Прикоснитесь к .
- 2 Коснитесь одной из кнопок [Fn3] – [Fn7].



Рычажок Fn



Для рычажка Fn (функционального) можно зарегистрировать какую-либо функцию. Зарегистрированную функцию можно включить мгновенно переключением рычажка Fn.

В настройках по умолчанию зарегистрирована функция [Бесшумный режим].

Регистрация функции для рычажка Fn



Зарегистрируйте функцию и значение настройки, которые будут действовать при переключении рычажка Fn в положение [MODE2].

1 Установите [Функция перекл. Fn]

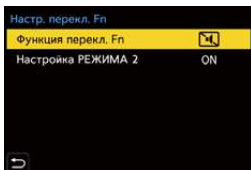
-  ⇒ [] ⇒ [] ⇒ [Настр. перекл. Fn] ⇒ [Функция перекл. Fn]



2 Зарегистрируйте функцию.

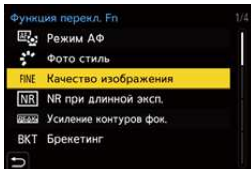

- Нажимая ▲▼, выберите функцию, а затем нажмите  или .



3 Для выбора [Настройка РЕЖИМА 2] нажмите ▲▼, а затем нажмите или .



4 Выберите значение настройки.



- Нажимая ▲▼, выберите значение настройки, а затем нажмите  или .



❖ Элементы настройки ([Функция перекл. Fn])

– [Режим АФ] (→ 98)	– [Блок. кольца фокуса] (→ 330)
– [Фото стиль] (→ 199)	– [Сенсорная панель] (→ 64)
– [Качество изображения] (→ 85)	– [АФ касанием панели] (→ 115)
– [NR при длинной эксп.] (→ 306)	– [Авт. просм. (фото)] (→ 338)
– [Усиление контуров фок.] (→ 310)	– [Увел. при Live View] (→ 342)
– [Брекетинг] (→ 155)	– [Режим ночной съемки] (→ 343)
– [Бесшумный режим]* (→ 169)	– [Прозрачное наложение] (→ 347)
– [Стаб. изображения] (→ 172)	– [Блок передн/задн/диска упр.] (→ 287)
– [Тип затвора] (→ 170)	– [Настройки отсутствуют]
– [Авт. таймер] (→ 153)	– [Сброс.на настр.по умолч.]
– [6K/4K ФОТО (Pre-Burst)] (→ 134)	

* Настройка по умолчанию рычажка Fn

- Чтобы восстановить настройку по умолчанию рычажка Fn, выберите [Сброс.на настр.по умолч.].
- Функцию [Блок передн/задн/диска упр.] можно задать только для рычажка Fn. Она отключает действие дисков  /  / .

Использование рычажка Fn

При повороте рычажка в положение [MODE2] включается функция, зарегистрированная для рычажка Fn.

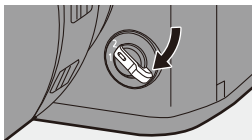

Переключение рычажка Fn.

	MODE2 Включение зарегистрированной функции.
--	---





- В зависимости от режима записи и настроек фотокамеры, некоторые зарегистрированные функции могут не работать.

[Пов.диск.упр-я функциями]





С помощью этой настройки временно изменяются функции, управляемые с помощью  (переднего диска) и  (заднего диска).

Регистрация функций для дисков

Зарегистрируйте функции для каждого из дисков  и .



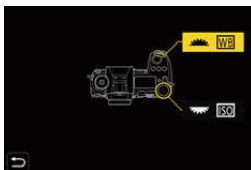

1 Выберите

[Настр.перекл.пов.диска].

-  ⇒ [] ⇒ [] ⇒ [Настройка лимба] ⇒ [Настр.перекл.пов.диска] ⇒ [] / []



2 Зарегистрируйте функцию.

- Нажимая  , выберите функцию, а затем нажмите  или .

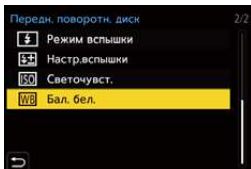

❖ Функции, которые можно зарегистрировать

– [Фото стиль] (→ 199)	– [Диапазон эфф. инт. дин.] (→ 307)
– [Эффект фильтра] (→ 204)	– [Режим вспышки] (→ 220)
– [Формат] (→ 82)	– [Настр.вспышки] (→ 224)
– [Режим АФ] (→ 98)	– [Светочувст.]*1 (→ 192)
– [6K/4K ФОТО] (→ 130)	– [Бал. бел.]*2 (→ 194)

*1  настройка по умолчанию

*2  настройка по умолчанию

Временное изменение работы дисков

Для временного изменения работы дисков используйте кнопку Fn.

1 Установите [Пов.диск.упр-я функциями] для кнопки Fn. (→ 278)

2 Переключите работу диска.

- Нажмите кнопку Fn, выбранную в шаге 1.
- В справке будут показаны функции, зарегистрированные для ☀️ и 🌧️.



- Если не выполнять никаких операций, через несколько секунд справка исчезнет.

3 Измените настройку зарегистрированной функции.

- Поверните ☀️ или 🌧️, пока отображается справка.

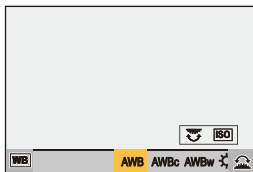

4 Подтвердите выбор.

- Нажмите кнопку затвора наполовину.

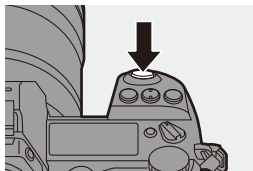

Индивидуальная настройка меню быстрого доступа

Пункты меню быстрого доступа можно изменить в зависимости от режима записи.

Кроме того, можно изменить отображаемые пункты меню быстрого доступа и их порядок в соответствии со своими предпочтениями.



Информацию о способах работы с меню быстрого доступа см. на стр. 71.

Регистрация в меню быстрого доступа

Измените пункты меню, которые будут отображаться в меню быстрого доступа.







Их можно задать отдельно для режима [M] (Видео) и других режимов записи (Фото).

1 Выберите [Настройки Q.MENU].

-  ⇒ [] ⇒ [] ⇒ [Настройки Q.MENU] ⇒ [Настройка элем. (фото)] / [Настройка элем. (видео)]









2 Выберите положение пункта (с ① по ⑫).

- Нажимая    , выберите положение, а затем нажмите  или .
- Также выбор можно сделать, поворачивая .
- Направления по диагонали можно также выбрать с помощью джойстика.





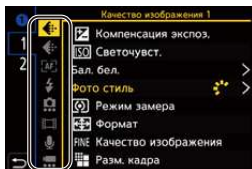

3 Найдите функцию для регистрации.

- Поверните  для выбора подвкладки, к которой относится нужная для регистрации функция (→ 293), а затем нажмите  или .
- Также выбор можно сделать, если нажать  для выбора подвкладки, нажать  или повернуть , а затем нажать .
- При каждом нажатии кнопки [Q] выполняется переключение между вкладками [1] и [2].



4 Зарегистрируйте пункты меню.

- Нажимая , выберите элемент, а затем нажмите  или .
- Также выбор можно сделать, поворачивая  или .
- Для выбора элементов с [>] выберите элемент повторно.

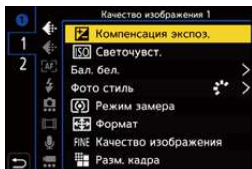





❖ Пункты меню, которые можно зарегистрировать

[1] Вкладка

<p> [Качество изображения]</p> <ul style="list-style-type: none"> – [Компенсация экспоз.] (→ 189) – [Светочувст.] (→ 192) – [Бал. бел.] (→ 194) – [Фото стиль] (→ 199) – [Режим замера] (→ 178) – [Формат] (→ 82) – [Качество изображения] (→ 85) – [Разм. кадра] (→ 83) – [Фото HLG] (→ 214) – [NR при длинной эксп.] (→ 306) – [Мин. выдержка] (→ 307) – [Диапазон эфф. инт. дин.] (→ 307) – [Эффект фильтра] (→ 204) – [Реж. выдержки] (→ 244) <p> [Фокус/затвор]</p> <ul style="list-style-type: none"> – [Режим АФ] (→ 98) – [Польз.настр.АФ(фото)] (→ 96) – [Польз.настр.АФ(видео)] (→ 240) – [Усиление контуров фок.] (→ 310) – [Чувствител. контур. фок.] (→ 310) – [Скорость перемещ. 1-зонного АФ] (→ 311) <p> [Вспышка]</p> <ul style="list-style-type: none"> – [Режим вспышки] (→ 220) – [Настр.вспышки] (→ 224) – [Настр.беспров.вспышки] (→ 226) 	<p> [Другие (фото)]</p> <ul style="list-style-type: none"> – [Режим съемки] (→ 125) – [Брекетинг] (→ 155) – [Бесшумный режим] (→ 169) – [Стаб. изображения] (→ 172) – [Тип затвора] (→ 170) – [Расш.телепр.] (→ 122) – [Умен. мерц. (фото)] (→ 315) – [Пост-фокус] (→ 161) <p> [Формат изображения]</p> <ul style="list-style-type: none"> – [Формат записи видео] (→ 233) – [Качество записи видео] (→ 234) <p> [Аудио]</p> <ul style="list-style-type: none"> – [Отобр. ур. громк. записи] (→ 243) – [Рег. ур. громк. записи] (→ 243) – [Регул. напр. микр.] (→ 254) <p> [Другие (видео)]</p> <ul style="list-style-type: none"> – [Стаб. изображения] (→ 174) – [Электрон.стаб (видео)] (→ 174) – [Усиление стаб. из. (Видео)] (→ 174)
---	---



[2] Вкладка

 [Монитор / Экран] <ul style="list-style-type: none">– [Пост.предпросм] (→ 339)– [Указ. уровня] (→ 339)– [Гистограмма] (→ 340)– [Линия разметки фото] (→ 341)– [Увел. при Live View] (→ 342)– [Монохр. жив. просм.] (→ 342)– [Режим ночной съемки] (→ 343)– [Настр. стиля экр./видоиск.] (→ 343)– [Пред.просмотр фото/видео] (→ 344)– [Шаблон Зебра] (→ 346)– [HLG View Assist (Монитор)] (→ 347)– [HLG View Assist (HDMI)] (→ 347)– [Прозрачное наложение] (→ 347)– [Состояние стаб. изображ.] (→ 348)	 [Объектив / Прочее] <ul style="list-style-type: none">– [Упр. кольцом фокусировки] (→ 348)  [Карта/файл] <ul style="list-style-type: none">– [Изменение разъема карты] (→ 260)  [ВХОД/ВЫХОД] <ul style="list-style-type: none">– [Wi-Fi] (→ 370)  [Другие] <ul style="list-style-type: none">– [Настройки отсутствуют]
---	---

❖ Подробные настройки меню быстрого доступа

Измените вид меню быстрого доступа и работу  во время отображения меню.

 ⇒ [] ⇒ [] ⇒ Выберите [Настройки Q.MENU]

[Стиль макета]	Изменение вида меню быстрого доступа. [MODE1]: одновременное отображение экрана прямого просмотра и меню. [MODE2]: отображение меню на весь экран.
[Назнач. переднего диска]	Изменение работы  в меню быстрого доступа. [Элемент]: выбор пунктов меню. [Значение]: выбор значений настроек.
[Настройка элем. (фото)]	Индивидуальная настройка пунктов меню быстрого доступа для отображения при установке диска выбора режима на iA/P/A/S/M.
[Настройка элем. (видео)]	Индивидуальная настройка пунктов меню быстрого доступа для отображения при установке диска выбора режима на  .

Пользовательский режим

C1 C2 C3



В пользовательском режиме можно зарегистрировать режимы записи и настройки меню в соответствии со своими предпочтениями.

Зарегистрированные настройки можно использовать, переключая диск выбора режима на режимы [C1] – [C3].

Регистрация в пользовательском режиме

Информацию о текущих настройках фотокамеры можно зарегистрировать.

На момент покупки настройки по умолчанию для пунктов меню режима [P] зарегистрированы для всех пользовательских режимов.

1 Установите режим записи и такие настройки меню, которые нужно сохранить.

2 Выберите [Сохранить в режим польза.].

- → → → [Сохранить в режим польза.]

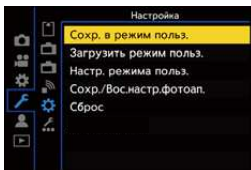

3 Выполните регистрацию.

- Выберите номер для сохранения данных, а затем нажмите или .
- Нажмите [DISP.], чтобы изменить название пользовательского режима. Информацию о том, как вводить символы, см. на стр. 369.

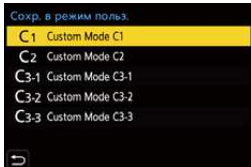

- В пользовательском режиме невозможно зарегистрировать режим [iA].
- Список настроек, которые можно зарегистрировать в пользовательском режиме (→ 485)

❖ Подробные настройки пользовательского режима

Выполните настройку удобства использования пользовательского режима.

Вы можете создать дополнительные наборы пользовательского режима и период сохранения временно измененных параметров.



⇒ [] ⇒ [] ⇒ Выберите [Настр. режима польз.]

<p>[Предельн. кол-во реж. польз.]</p>	<p>Установка количества пользовательских режимов для регистрации в [СЗ]. Можно зарегистрировать не более 10 наборов. В настройках по умолчанию доступно 3 набора.</p>
<p>[Редактировать название]</p>	<p>Изменение выбранного названия пользовательского режима. Можно ввести не более 22 символов. Двухбайтовый символ считается двумя символами. • Информацию о том, как вводить символы, см. на стр. 369.</p>
<p>[Повт. загр. реж. польз.]</p>	<p>Установка времени для восстановления зарегистрированных настроек в случае их временного изменения при использовании пользовательского режима. [Изменение режима записи]/[Возврат из режима ожид.]/[Включение питания]</p>
<p>[Выбор данных загрузки]</p>	<p>Установка типов настроек для вызова из памяти с помощью [Загрузить режим польз.]. [Чувств. F/SS/ISO]: позволяет вызвать из памяти настройки для значения диафрагмы, выдержки и светочувствительности ISO. [Бал. бел.]: позволяет вызвать из памяти настройки баланса белого.</p>

Использование пользовательского режима

Установите диск выбора режима на один из режимов [C1] – [C3].

- В случае выбора [C3] будет выведен на экран пользовательский режим, который использовался последним.

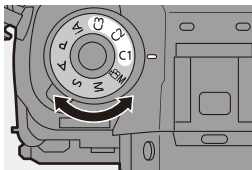

❖ Выбор пользовательского режима [C3]

- 1 Установите диск выбора режима на [C3].
- 2 Нажмите  .
 - Появится меню выбора пользовательского режима.
- 3 Нажимая   , выберите пользовательский режим, а затем нажмите  или  .
 - На экране записи появится значок выбранного пользовательского режима.

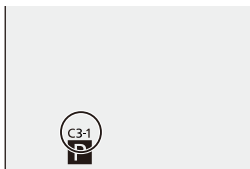

❖ Изменение зарегистрированных параметров

Зарегистрированные настройки не изменяются даже при временном изменении настроек фотокамеры с помощью установки диска выбора режима на [C1] – [C3].

Чтобы изменить зарегистрированные параметры, перепишите их с помощью [Сохранить в режим польз.] в меню [Настройка] ([Настройка]).

Вызов настроек из памяти

Вызов из памяти зарегистрированных настроек пользовательского режима для выбранного режима записи и перезапись с заменой текущих настроек этими настройками.



1 Установите диск выбора режима на режим для использования.

2 Выберите [Загрузить режим польз.].

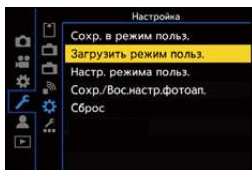
-  ⇒ [] ⇒ [] ⇒ [Загрузить режим польз.]



3 Выберите пользовательский режим для вызова из памяти.

- Выберите пользовательский режим, а затем нажмите  или .

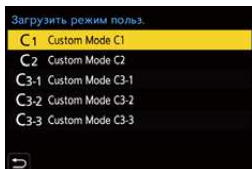



-  Вывести на экран пользовательские режимы, созданные из режимов [P]/[A]/[S]/[M], а также из режима [P/M], невозможно.

Мое меню

Зарегистрируйте часто используемые меню в "Мое меню".

Зарегистрировать можно не более 23 элементов.

Зарегистрированные меню можно вывести на экран из [] – [].

Регистрация в "Моем меню"



Выберите меню и зарегистрируйте его в "Моем меню".

1 Выберите [Добавить].

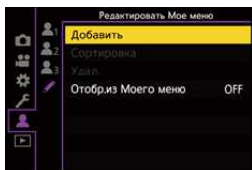
-  ⇒ [] ⇒ [] ⇒ [Добавить]





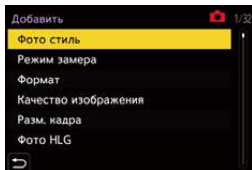

2 Выполните регистрацию.

- Выберите меню для регистрации, а затем нажмите  или  .



❖ Вывод на экран "Моего меню"

Вывод на экран всех меню, зарегистрированных в "Моем меню".

-  ⇒ [] ⇒ []/[]/[] ⇒ Зарегистрированные меню

Редактирование "Моего меню"



Порядок отображения в "Моем меню" можно изменить и удалить ненужные меню.

 ⇒ [] ⇒ Выберите []

[Добавить]	Выбор и регистрация меню, которые будут отображаться в "Моем меню".
[Сортировка]	Изменение порядка "Моего меню". Выберите меню для изменения, а затем установите место для перемещения.
[Удал.]	Удаление меню, зарегистрированных в "Моем меню". [Удалить элемент]: выбор меню, а затем удаление. [Удал. все]: удаление всех меню, зарегистрированных в "Моем меню".
[Отобр.из Моего меню]	Отображением первым "Моего меню" при отображении меню. [ON]: отображение "Моего меню". [OFF]: отображение меню, которое использовалось последним.

[Сохран./Вос.настр.фотоап.]

Сохранение на карту информации о настройках фотокамеры. Сохраненную информацию о настройках можно загрузить на фотокамеру, что позволяет задать одинаковые настройки на нескольких фотокамерах.

 ⇒ [] ⇒ [] ⇒ Выберите [Сохран./Вос.настр.фотоап.]
Настройки: [Разъем карты 1 (XQD)]/[Разъем карты 2 (SD)]

[Сохран.]	Сохранение на карту информации о настройках фотокамеры.	
	<ul style="list-style-type: none"> • При сохранении новых данных выберите [Новый файл], а при перезаписи существующего файла выберите этот файл. • При выборе [Новый файл] отображается экран для выбора имени сохраняемого файла. 	
	[ОК]	Сохранение файла с использованием имени на экране.
	[Изм. имя файла]	Изменение имени файла и сохранение файла. <ul style="list-style-type: none"> • Доступные символы: буквы (символы верхнего регистра), цифры, не более 8 символов • Информацию о том, как вводить символы, см. на стр. 369.
[Загрузить]	Загрузка информации о настройках с карты на фотокамеру.	
[Удал.]	Удаление информации о настройках с карты.	



- Информацию о настройках можно загрузить только для такой же модели.
- На одну карту можно сохранить не более 10 вариантов информации о настройках.



- Список функций, для которых можно сохранить информацию о настройках (→ 485)

14. Руководство по меню

В этом разделе представлен список меню и настройки по умолчанию. Для меню, подробно описанных в других разделах, указаны номера страниц.

- Информацию о способах работы с меню см. на стр. 73.
- Информацию о способах ввода символов см. на стр. 369.

Меню [Фото] (→ 304)

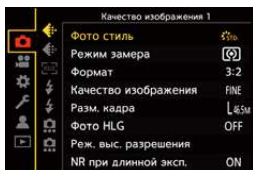

Меню [Настр.] (→ 349)

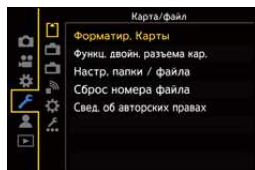

Меню [Видео] (→ 318)

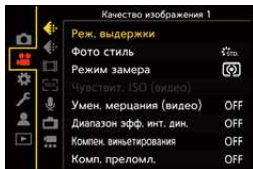

[Мое меню] (→ 300)

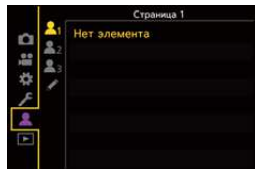

Меню [Пользов.] (→ 325)

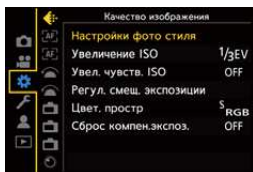

Меню [Восп.] (→ 361)

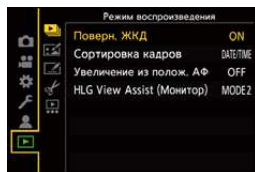

**Меню [Фото]**

[Качество изображения] → 305	[Синхр. всп.] → 223
[Фото стиль] → 199	[Ручная настр. вспышки] → 220
[Режим замера] → 178	[Автокомп. экспоз.] → 225
[Формат] → 82	[Корр.кр.гл.] → 225
[Качество изображения] → 85	[Беспроводной] → 227
[Разм. кадра] → 83	[Беспроводной канал] → 227
[Фото HLG] → 214	[Беспроводной FP] → 229
[Реж. выс. разрешения] → 210	[Световой сигнал связи] → 229
[NR при длинной эксп.] → 306	[Беспров. настройка] → 228
[Чувствит. ISO (фото)] → 306	[Другие (фото)] → 313
[Мин. выдержка] → 307	[Брекетинг] → 155
[Диапазон эфф. инт. дин.] → 307	[Бесшумный режим] → 169
[Компен. виньетирования] → 308	[Стаб. изображения] → 174
[Комп. преломл.] → 308	[Настр. серии кадров 1] → 126
[Настройка фильтров] → 204	[Настр. серии кадров 2] → 130
[Фокус] → 309	[Настр. серии кадров 2] → 130
[Польз.настр.АФ(фото)] → 96	[Тип затвора] → 170
[Всп. ламп. АФ] → 309	[Зад.спуска затвора] → 314
[Усиление контуров фок.] → 310	[Расш.телепр.] → 122
[Скорость перемещ. 1-зонного АФ] → 311	[Интерв.съемка/аним.] → 145
[Вспышка] → 311	[Авт. таймер] → 153
[Режим вспышки] → 220	[Умен. мерц. (фото)] → 315
[Режим срабат. вспышки] → 219	[6К/4К ФОТО] → 130
[Настр.вспышки] → 224	[Пост-фокус] → 161
	[Множественная экспозиц.] → 316





Пункты, общие для меню [Фото] и меню [Видео].

Их настройки синхронизированы.

▶: настройки по умолчанию

 **[Качество изображения]**

 [Фото стиль]	▶[Стандарт]/[Яркий]/[Естественный]/[Ровный]/ [Пейзаж]/[Портрет]/[Монохром]/[L.Монохром]/ [L.Монохром D]/[Cinelike D]/[Видео с эф. кинотеатра]/[Like709]/[Стандарт(HLG)]/ [Монохром(HLG)]/[MY PHOTO STYLE 1] – [MY PHOTO STYLE 10]	→ 199										
Вы можете выбрать настройки обработки изображений в соответствии с объектами съемки и стилями записи изображений.												
 [Режим замера]	▶[☉]/[☁]/[☀]/[☁']	→ 178										
Тип оптического измерения, используемого для измерения яркости, можно изменить.												
[Формат]	[4:3]▶[3:2]/[16:9]/[1:1]/[65:24]/[2:1]	→ 82										
Можно выбрать формат изображения.												
[Качество изображения]	▶[FINE]/[STD.]/[RAW+ FINE]/[RAW+ STD.]/[RAW]	→ 85										
Задайте степень сжатия, используемую для архивирования изображений.												
[Разм. кадра]	▶[L]/[M]/[S]	→ 83										
Установка размера изображения для снимка.												
[Фото HLG]	[8K-Res.]/[4K-Res.]/▶[OFF]	→ 214										
Запись снимка в формате HLG с широким динамическим диапазоном.												
[Реж. выс. разрешения]	<table border="1" style="width: 100%; border-collapse: collapse;"> <tr> <td data-bbox="310 1101 559 1139">[Нач.]</td> <td data-bbox="559 1101 859 1139"></td> </tr> <tr> <td data-bbox="310 1139 559 1216">[Одновр. запись норм.кадра]</td> <td data-bbox="559 1139 859 1216">▶[ON]/[OFF]</td> </tr> <tr> <td data-bbox="310 1216 559 1293">[Зад.спуска затвора]</td> <td data-bbox="559 1216 859 1293">[30 SEC] – [1/8 SEC] (▶[2 SEC])/[OFF]</td> </tr> <tr> <td data-bbox="310 1293 559 1362">[Обработка размыт. при движ.]</td> <td data-bbox="559 1293 859 1362">▶[MODE1]/[MODE2]</td> </tr> <tr> <td colspan="2" data-bbox="310 1362 859 1433">Объединение снимков с высоким разрешением из нескольких записанных изображений.</td> </tr> </table>	[Нач.]		[Одновр. запись норм.кадра]	▶[ON]/[OFF]	[Зад.спуска затвора]	[30 SEC] – [1/8 SEC] (▶[2 SEC])/[OFF]	[Обработка размыт. при движ.]	▶[MODE1]/[MODE2]	Объединение снимков с высоким разрешением из нескольких записанных изображений.		→ 210
[Нач.]												
[Одновр. запись норм.кадра]	▶[ON]/[OFF]											
[Зад.спуска затвора]	[30 SEC] – [1/8 SEC] (▶[2 SEC])/[OFF]											
[Обработка размыт. при движ.]	▶[MODE1]/[MODE2]											
Объединение снимков с высоким разрешением из нескольких записанных изображений.												





 [Качество изображения]

<p>[NR при длинной эксп.]</p>	<p>▶[ON]/[OFF]</p> <p>iA P A S M </p> <p>Фотокамера автоматически устраняет шум, который появляется при записи изображений с длинной выдержкой.</p> <ul style="list-style-type: none"> • Во время устранения шума следующий снимок сделать невозможно. • При использовании следующих функций [NR при длинной эксп.] не действует: <ul style="list-style-type: none"> – Видеосъемка/[6K/4K ФОТО]/[Пост-фокус] – [ELEC.] (За исключением [ELEC.+NR])/[Бесшумный режим]/[Реж. выс. разрешения] • Этот пункт меню можно зарегистрировать для кнопки Fn. (→ 278) 		<p>—</p>
<p>[Чувствит. ISO (фото)]</p>	<p>[Автоуст.ниж.пред.ISO]</p>	<p>▶[100] – [12800]</p>	<p>—</p>
	<p>[Автоуст.верх.пред.ISO]</p>	<p>▶[AUTO]/[200] – [25600]</p>	
	<p>iA P A S M </p> <p>Установка нижнего и верхнего предела светочувствительности ISO в случае ее установки на [AUTO].</p>		

 [Качество изображения]

<p>[Мин. выдержка]</p>	<p>▶[AUTO]/[1/16000] – [1/1]</p> <p>iA P A S M </p> <p>Установка минимальной выдержки в случае установки светочувствительности ISO на [AUTO].</p> <ul style="list-style-type: none"> • Выдержка может оказаться длиннее установленного значения в условиях съемки, когда невозможно получить правильную экспозицию. • Этот пункт меню можно зарегистрировать для кнопки Fn. (→ 278) 	<p>—</p>
<p> [Диапазон эфф. инт. дин.]</p>	<p>[AUTO]/[HIGH]/[STANDARD]/[LOW]▶[OFF]</p> <p>iA P A S M </p> <p>Контрастность и экспозиция компенсируются, если фон и объект значительно отличаются по яркости и т. п.</p> <ul style="list-style-type: none"> • В зависимости от условий съемки, эффект компенсации может оказаться недостижимым. • При использовании следующих функций [Диапазон эфф. инт. дин.] не действует: <ul style="list-style-type: none"> – [Like709]/[Стандарт(HLG)]/[Монохром(HLG)] ([Фото стиль]) – [Настройка фильтров] • Этот пункт меню можно зарегистрировать для кнопки Fn. (→ 278) 	<p>—</p>

 [Качество изображения]

 [Компен. виньетирования]	<p>▶[ON]/[OFF]</p> <p>iA P A S M </p> <p>Когда в результате особенностей объектива периферия экрана темнеет, вы можете записывать фотоснимки с коррекцией яркости периферийной зоны экрана.</p> <ul style="list-style-type: none"> • В зависимости от условий съемки, эффект компенсации может оказаться недостижимым. • При съемке с более высокой светочувствительностью ISO может быть замечен шум на периферии снимка. • При использовании следующих функций [Компен. виньетирования] не действует: <ul style="list-style-type: none"> – [Расш.телепр.] – [Высокоскор. видео] – [APS-C]/[PIXEL/PIXEL] ([Область изобр. видео]) 	—				
 [Комп. преломл.]	<p>[AUTO]▶[OFF]</p> <p>iA P A S M </p> <p>Фотокамера повышает разрешение изображения, корректируя размытость, вызванную преломлением при закрытой диафрагме.</p> <ul style="list-style-type: none"> • В зависимости от условий съемки, эффект компенсации может оказаться недостижимым. • При более высокой светочувствительности ISO может быть замечен шум. 	—				
 [Настройка фильтров]	<table border="1" data-bbox="322 1282 855 1352"> <tbody> <tr> <td>[Эффект фильтра]</td> <td>[ON]▶[OFF]/[SET]</td> </tr> <tr> <td>[Одновр.зап.без фил.]</td> <td>[ON]▶[OFF]</td> </tr> </tbody> </table> <p>В этом режиме записываются дополнительные эффекты изображения (фильтры).</p>	[Эффект фильтра]	[ON]▶[OFF]/[SET]	[Одновр.зап.без фил.]	[ON]▶[OFF]	→ 204
[Эффект фильтра]	[ON]▶[OFF]/[SET]					
[Одновр.зап.без фил.]	[ON]▶[OFF]					

 **[Фокус]**

[Польз.настр.АФ(фото)]	<p>▶[Уст.1]/[Уст.2]/[Уст.3]/[Уст.4]</p> <p>Выберите функции АФ при записи с установкой [АFC], подходящие для объекта съемки и снимаемой сцены.</p>	<p>→ 96</p>
[Всп. ламп. АФ]	<p>▶[ON]/[OFF]</p> <p>iA P A S M </p> <p>Если при съемке в условиях слабой освещенности кнопку затвора нажать наполовину, загорится вспомогательная лампочка АФ, облегчая выполнение фокусировки фотокамерой.</p> <ul style="list-style-type: none"> • Рабочий диапазон вспомогательной лампочки АФ зависит от используемого объектива. <ul style="list-style-type: none"> – Когда прикреплен сменный объектив (S-R24105) который установлен на широкоугольный режим: Прибл. от 1,0 м до 3,0 м • Снимите бленду объектива. • Вспомогательная лампочка АФ слегка загорается при использовании сменного объектива (S-R24105), но это не влияет на работу камеры. • Если используется объектив с большим диаметром, он может сильно загорать вспомогательную лампочку АФ, затрудняя фокусировку. • При использовании [Бесшумный режим] настройка [Всп. ламп. АФ] устанавливается на [OFF]. 	<p>—</p>

**[Усиление контуров фок.]**

▶[ON]/[OFF]

[SET]

[Чувствител. контур. фок.]

[Цвет отображения]





[Отображение при AFS]

iA P A S M





В режиме ручной фокусировки сфокусированные участки (участки на экране с четкими контурами) выделяются цветом.

- При настройке параметра [Чувствител. контур. фок.] в отрицательном направлении выделяемые участки уменьшаются, чтобы можно было выполнить более точную фокусировку.
- С помощью [Цвет отображения] можно задать цвет отображения сфокусированного участка.
- Если [Отображение при AFS] установить на [ON], когда кнопка затвора нажата наполовину в режиме фокусировки [AFS], можно отобразить усиление контуров.
- Если отобразить сенсорную вкладку (→ 333), а затем коснуться [BREAK] в [], можно переключать настройки [ON]/[OFF].
- При использовании настройки [Грубый монохромный] из [Настройка фильтров] функция [Усиление контуров фок.] недоступна.
- При использовании [Увел. при Live View] функция [Усиление контуров фок.] недоступна.
- Этот пункт меню можно зарегистрировать для кнопки Fn. (→ 278)

 [Фокус]

 [Скорость перемещ. 1-зонного АФ]	▶[FAST]/[NORMAL]	—
	<div style="display: flex; justify-content: space-around; align-items: center;"> iAPASMM </div> <p>Установка скорости перемещения одной зоны АФ.</p> <p>Действует при установке режима АФ на ,  или .</p> <ul style="list-style-type: none"> Этот пункт меню можно зарегистрировать для кнопки Fn. (→ 278) 	















 [Вспышка]

[Режим вспышки]	▶  /[] / [ S]/[ S [⊙]] / []	→ 220
	Установите режим вспышки.	
[Режим срабат. вспышки]	▶[TTL]/[MANUAL]	→ 219
	Можно выбрать автоматическую или ручную настройку мощности вспышки.	
[Настр.вспышки]	[-3 EV] – [+3 EV] (▶[±0 EV])	→ 224
	При установке [Режим срабат. вспышки] на [TTL] можно регулировать мощность вспышки.	
[Синхр. всп.]	▶[1ST]/[2ND]	→ 223
	Установка режима вспышки на синхронизацию по второй шторке.	
[Ручная настр. вспышки]	▶[1/1] – [1/128]	→ 220
	При установке [Режим срабат. вспышки] на [MANUAL] можно задать мощность вспышки.	
[Автокомп. экспоз.]	[ON]▶[OFF]	→ 225
	Автоматическое регулирование мощность вспышки вместе со значением компенсации экспозиции.	

 [Вспышка]

[Корр.красн.гл.]	<p>[ON]/▶[OFF]</p> <p>При установке [Режим вспышки] на [] или [] фотокамера автоматически обнаруживает и исправляет эффект красных глаз в данных изображения.</p>	→ 225				
[Беспроводной]	<p>[ON]/▶[OFF]</p> <p>Включение функции съемки с беспроводной вспышкой.</p>	→ 227				
[Беспроводной канал]	<p>▶[1CH]/[2CH]/[3CH]/[4CH]</p> <p>Установка канала для использования при съемке с беспроводной вспышкой.</p>	→ 227				
[Беспроводной FP]	<p>[ON]/▶[OFF]</p> <p>Использование режима FP для внешней вспышки при съемке с беспроводной вспышкой.</p>	→ 229				
[Световой сигнал связи]	<p>▶[HIGH]/[STANDARD]/[LOW]</p> <p>Установите мощность светового сигнала связи.</p>	→ 229				
[Беспров. настройка]	<table border="1"> <tbody> <tr> <td data-bbox="310 833 560 976">[Внеш.вспышка]</td> <td data-bbox="560 833 868 976">[Режим срабат. вспышки]/ [Настр.вспышки]/[Ручная настр. вспышки]</td> </tr> <tr> <td data-bbox="310 976 560 1119">[Группа A]/[Группа B]/ [Группа C]</td> <td data-bbox="560 976 868 1119">[Режим срабат. вспышки]/ [Настр.вспышки]/[Ручная настр. вспышки]</td> </tr> </tbody> </table> <p>Установка параметров для съемки с беспроводной вспышкой.</p>	[Внеш.вспышка]	[Режим срабат. вспышки]/ [Настр.вспышки]/[Ручная настр. вспышки]	[Группа A]/[Группа B]/ [Группа C]	[Режим срабат. вспышки]/ [Настр.вспышки]/[Ручная настр. вспышки]	→ 228
[Внеш.вспышка]	[Режим срабат. вспышки]/ [Настр.вспышки]/[Ручная настр. вспышки]					
[Группа A]/[Группа B]/ [Группа C]	[Режим срабат. вспышки]/ [Настр.вспышки]/[Ручная настр. вспышки]					

 [Другие (фото)]

[Брекетинг]	[Тип брекетинга]	[]/[]/[FOCUS]/[WB ]/ [WB ]▶[OFF]	→ 155
	[Доп. настройки]	Можно сделать несколько снимков с одновременной автоматической настройкой параметра.	
[Бесшумный режим]	[ON]▶[OFF]	Одновременное отключение всех рабочих звуков и подсветок.	→ 169
 [Стаб. изображения]	[Режим работы]	▶[]/[]/[]/ []/[OFF]	→ 172
	[Корпус(B.I.S.) / Объек.(O.I.S.)]	[]▶[]	
	[Время включения]	[ALWAYS]▶[HALF-SHUTTER]	
	[Электрон.стаб (видео)]	[ON]▶[OFF]	
	[Усиление стаб. из. (Видео)]	[ON]▶[OFF]	
	[Настр. фокус. расст.]	[0.1 mm] – [1000.0 mm] ▶[35.0 mm]	
	Выполнение настроек стабилизатора изображения.		
[Настр. серии кадров 1]	[]▶[H]/[M]/[L]	Установка режима серийной съемки для режима срабатывания затвора [].	→ 126 → 130
	[Настр. серии кадров 2]	▶[]▶[H]/[M]/[L]	Установка режима серийной съемки для режима срабатывания затвора [].
[Тип затвора]		[AUTO]▶[MECH.]/[EFC]/[ELEC.]/[ELEC.+NR]	Выбор типа затвора, который будет использоваться для выполнения снимков.

 [Другие (фото)]

[Зад. спуска затвора]	<p>[8SEC]/[4SEC]/[2SEC]/[1SEC]▶[OFF]</p> <p>iA P A S M </p> <p>Чтобы снизить дрожание фотокамеры и размытости из-за спуска затвора, спуск затвора происходит по истечении определенного времени после нажатия кнопки затвора.</p> <ul style="list-style-type: none"> • При использовании следующих функций [Зад. спуска затвора] не действует: <ul style="list-style-type: none"> – Видеосъемка/[6K/4K ФОТО]/[Пост-фокус] – [Реж. выс. разрешения] 	—				
[Расш. телепр.]	<p>[ZOOM]/[TELE CONV.]▶[OFF]</p> <p>Можно делать снимки с большей степенью увеличения, чем при оптическом увеличении, без ухудшения качества изображения.</p>	→ 122				
[Интерв. съемка/ аним.]	<table border="1" data-bbox="310 743 559 823"> <tr> <td data-bbox="310 743 559 785">[Режим]</td> <td data-bbox="559 743 865 785">[Интервал. съемка]</td> </tr> <tr> <td></td> <td data-bbox="559 785 865 823">[Покадр. анимация]</td> </tr> </table> <p>При интервальной съемке запись начинается/останавливается с установленным интервалом.</p> <p>При покадровой анимации снимки выполняются при постепенном перемещении объекта.</p>	[Режим]	[Интервал. съемка]		[Покадр. анимация]	→ 145 → 148
[Режим]	[Интервал. съемка]					
	[Покадр. анимация]					
[Авт. таймер]	<p>▶[10] [10] [2]</p> <p>Установка длительности для автоматического таймера.</p>	→ 153				

 [Другие (фото)]

<p>[Умен. мерц. (фото)]</p>	<p>[ON]▶[OFF]</p> <p>iA P A S M </p> <p>Обнаружение мерцания, например при освещении от флуоресцентных ламп, и запись с настройкой выдержки для его уменьшения.</p> <ul style="list-style-type: none"> • В зависимости от условий съемки эффект уменьшения может оказаться недостижимым. • Во время работы функции уменьшения мерцания значок [FLICKER] отображается желтым на экране записи. • При использовании следующих функций [Умен. мерц. (фото)] не действует: <ul style="list-style-type: none"> – Видеосъемка/[6K/4K ФОТО]/[Пост-фокус] • При использовании следующих функций [Умен. мерц. (фото)] не действует: <ul style="list-style-type: none"> – [ELEC.]/[Бесшумный режим] • Этот пункт меню можно зарегистрировать для кнопки Fn. (→ 278) 		<p>—</p>
<p>[6K/4K ФОТО]</p>	<p>[Разм. кадр./ Скор.серийн.съем.]</p>	<p>▶[6K 18M]/[4K Н 8M]/ [4K 8M]</p>	<p>→ 130</p>
<p>[Метод записи]</p>	<p>▶[Сер.съемка 6K/4K]/ [Сер.съемк 6K/4K (S/S)]/ [Предв. сер.съемка 6K/ 4K]</p>		
<p>[Предварит. серийн. съемка]</p>	<p>[ON]▶[OFF]</p>		
<p>Настройки фотоснимков 6K/4K. Можно сохранить снимки, выбранные из файла высокоскоростной серийной съемки.</p>			

 [Другие (фото)]

<p>[Пост-фокус]</p>	<p>[6K 18M]/[4K 8M]/▶[OFF]</p> <p>Выполнение серийной съемки с таким же качеством изображения, что и фотоснимки 6K/4K, при автоматическом изменении положения фокусировки.</p> <p>Можно выбрать положение фокусировки для снимка для сохранения после записи.</p>	<p>→ 161</p>
<p>[Множественная экспозиц.]</p>	<p>[Нач.]</p> <p>[Автоусил.] ▶[ON]/[OFF]</p> <p>[Наложение] [ON]/▶[OFF]</p> <p>iA P A S M </p> <p>Для одного изображения можно создать эффект, соответствующий четырем экспозициям.</p> <p>[Нач.]: начало экспозиции для множественной экспозиции.</p> <p>[Автоусил.]: автоматическая настройка яркости в соответствии с количеством изображений.</p> <p>[Наложение]: использование множественной экспозиции для записанных изображений RAW. После выбора [Нач.] появляется экран выбора для объединяемых изображений.</p> <ul style="list-style-type: none"> • После выбора [Нач.] при полном нажатии кнопки затвора начинается множественная экспозиция. • Для каждой записи отображается экран предварительного просмотра, и доступны следующие операции: <ul style="list-style-type: none"> – [След.] (Эту операцию также можно выполнить нажатием кнопки затвора наполовину.) – [Пересн] – [Выход]: запись снимка и завершение съемки с множественной экспозицией. <div data-bbox="629 1175 853 1322" data-label="Image"> </div>	<p>—</p>

 [Другие (фото)]

**[Множественная
экспозиц.]
(продолжение)**

- Запись снимка автоматически прекращает съемку с множественной экспозицией.
- Для завершения съемки с множественной экспозицией до начала записи нажмите [Q] на экране записи.
- Информация о записи для последнего записанного изображения будет сохранена как информация о записи для изображений, записанных с множественной экспозицией.
- [Наложение] можно задать только для изображений в формате RAW, записанных фотокамерой.
- [Наложение] невозможно установить для изображений RAW, записанных с помощью следующих функций:
 - [65:24]/[2:1] ([Формат])
 - [Фото HLG]
- При использовании следующих функций [Множественная экспозиц.] не действует:
 - [Интервал. съемка]
 - [Покадр. анимация]
 - [Реж. выс. разрешения]
 - [Настройка фильтров]
- При использовании объективов APS-C настройка [Множественная экспозиц.] недоступна.

—



Меню [Видео]

[Качество изображения]	→ 319
[Реж. выдержки]	→ 244
[Фото стиль]	→ 199
[Режим замера]	→ 178
[Чувствит. ISO (видео)]	→ 319
[Умен. мерцания (видео)]	→ 320
[Диапазон эфф. инт. дин.]	→ 307
[Компен. виньетирования]	→ 308
[Комп. преломл.]	→ 308
[Настройка фильтров]	→ 204
[Авт. экспозиц. в P/A/S/M]	→ 321
[Наст. комб. творч. режима]	→ 246
[Формат изображения]	→ 321
[Кач-во зап.]	→ 234
[Высокоскор. видео]	→ 247
[Формат файла записи]	→ 233
[Уровень яркости]	→ 241
[Фокус]	→ 322
[Польз.настр.АФ(видео)]	→ 240
[Непрер. АФ]	→ 239
[Усиление контуров фок.]	→ 310
[Скорость перемещ. 1-зонного АФ]	→ 311

[Аудио]	→ 322
[Отобр. ур. громк. записи]	→ 243
[Рег. ур. громк. записи]	→ 243
[Огр. ур. громк. записи]	→ 243
[Подав.шума ветра]	→ 323
[Шумоподав.]	→ 255
[Гнездо для микрофона]	→ 253
[Спец. микрофон]	→ 254
[Парам. адапт.микр.XLR]	→ 256
[Вывод звука]	→ 257
[Монитор / Экран]	→ 324
[Зап. HDMI на вн. нос.]	→ 252
[Другие (видео)]	→ 324
[Стаб. изображения]	→ 174
[Область изобр. видео]	→ 238

: Пункты, общие для меню [Фото] и меню [Видео]. Их настройки синхронизированы.

▶: настройки по умолчанию













 **[Качество изображения]**



[Реж. выдержки]	▶[P]/[A]/[S]/[M] Установка режима экспозиции для использования в режиме [P/M].	→ 244				
 [Фото стиль]	▶[Стандарт]/[Яркий]/[Естественный]/[Ровный]/[Пейзаж]/[Портрет]/[Монохром]/[L.Монохром]/[L.Монохром D]/[Cinelike D]/[Видео с эф. кинотеатра]/[Like709]/[Стандарт(HLG)]/[Монохром(HLG)]/[MY PHOTO STYLE 1] – [MY PHOTO STYLE 10] Вы можете выбрать настройки обработки изображений в соответствии с объектами съемки и стилями записи изображений.	→ 199				
 [Режим замера]	▶[☉]/[☺]/[☻]/[☼] Тип оптического измерения, используемого для измерения яркости, можно изменить.	→ 178				
[Чувствит. ISO (видео)]	<table border="1" data-bbox="310 840 859 970"> <tr> <td data-bbox="310 840 559 900">[Автоуст.ниж.пред.ISO]</td> <td data-bbox="559 840 859 900">▶[100] – [12800]</td> </tr> <tr> <td data-bbox="310 900 559 970">[Автоуст.верх.пред.ISO]</td> <td data-bbox="559 900 859 970">▶[AUTO]/[200] – [25600]</td> </tr> </table> <div data-bbox="326 985 590 1024" style="border: 1px solid black; padding: 2px; display: inline-block;"> iA P A S M  </div> Установка нижнего и верхнего предела светочувствительности ISO в случае ее установки на [AUTO].	[Автоуст.ниж.пред.ISO]	▶[100] – [12800]	[Автоуст.верх.пред.ISO]	▶[AUTO]/[200] – [25600]	—
[Автоуст.ниж.пред.ISO]	▶[100] – [12800]					
[Автоуст.верх.пред.ISO]	▶[AUTO]/[200] – [25600]					

 **[Качество изображения]**

[Умен. мерцания (видео)]	<p>[1/50]/[1/60]/[1/100]/[1/120]▶[OFF]</p> <p>iA P A S M </p> <p>Скорость затвора можно фиксировать, чтобы уменьшить мерцание или образование полос на видео.</p> <ul style="list-style-type: none"> При установке [Авт. экспозиц. в P/A/S/M] на [OFF] функция [Умен. мерцания (видео)] недоступна. 	—				
 [Диапазон эфф. инт. дин.]	<p>[AUTO]/[HIGH]/[STANDARD]/[LOW]▶[OFF]</p> <p>Контрастность и экспозиция компенсируются, если фон и объект значительно отличаются по яркости и т. п.</p>	→ 307				
 [Компен. виньетирования]	<p>▶[ON]/[OFF]</p> <p>Когда в результате особенностей объектива периферия экрана темнеет, вы можете записывать фотоснимки с коррекцией яркости периферийной зоны экрана.</p>	→ 308				
 [Комп. преломл.]	<p>[AUTO]▶[OFF]</p> <p>Фотокамера повышает разрешение изображения, корректируя размытость, вызванную преломлением при закрытой диафрагме.</p>	→ 308				
 [Настройка фильтров]	<table border="1" data-bbox="319 1034 866 1116"> <tbody> <tr> <td data-bbox="319 1034 554 1074">[Эффект фильтра]</td> <td data-bbox="554 1034 866 1074">[ON]▶[OFF]/[SET]</td> </tr> <tr> <td data-bbox="319 1074 554 1116">[Одновр. зап. без фил.]</td> <td data-bbox="554 1074 866 1116">[ON]▶[OFF]</td> </tr> </tbody> </table> <p>В этом режиме записываются дополнительные эффекты изображения (фильтры).</p>	[Эффект фильтра]	[ON]▶[OFF]/[SET]	[Одновр. зап. без фил.]	[ON]▶[OFF]	→ 204
[Эффект фильтра]	[ON]▶[OFF]/[SET]					
[Одновр. зап. без фил.]	[ON]▶[OFF]					



 [Качество изображения]

[Авт. экспозиц. в P/A/S/M]	▶[ON]/[OFF]		—
	 Выбор способа настройки значения диафрагмы, выдержки и светочувствительности ISO для записываемого видео. (→ 231) [ON]: запись со значениями, автоматически установленными фотокамерой. [OFF]: запись со значениями, установленными вручную.		
[Наст. комб. творч. режима]	[Компенс. F/SS/ISO/экспоз.]	▶[]/[	→ 246
	[Бал. бел.]	▶[]/[	
	[Фото стиль]	▶[]/[	
	[Режим замера]	▶[]/[	
	[Режим АФ]	▶[]/[	
	Настройки в режиме [] можно задать отдельно от настроек фотосъемки.		

 [Формат изображения]

[Кач-во зап.]	Установка качества изображения при видеосъемке.	→ 234
[Высокоскор. видео]	[180/30р FHD]/[150/25р FHD]/[120/30р FHD]/[100/25р FHD]/[60/30р 4K]/[50/25р 4K]/[48/23.98р 4K]/▶[OFF]	→ 247
	Видеоролики в формате MP4 записываются с эффектом замедленного движения с помощью сверхскоростной съемки.	
[Формат файла записи]	[AVCHD]/▶[MP4]	→ 234
	Установка формата файлов для видеосъемки.	
[Уровень яркости]	[0-255]/▶[16-255]	→ 241
Можно настроить диапазон яркости, соответствующий цели видеозаписи.		

 **[Фокус]**

[Польз.настр.АФ(видео)]	[ON]▶[OFF]		→ 240
	[SET]	[Скорость АФ]/ [Чувствительн. АФ]	
	Можно точно настроить способ фокусировки для видеосъемки с помощью [Непрер. АФ].		
[Непрер. АФ]	▶[ON]/[OFF]		→ 239
	Можно выбрать способ установки фокуса в АФ при видеосъемке.		
 [Усиление контуров фок.]	▶[ON]/[OFF]		→ 310
	[SET]	[Чувствител. контур. фок.]	
		[Цвет отображения]	
		[Отображение при AFS]	
В режиме ручной фокусировки сфокусированные участки (участки на экране с четкими контурами) выделяются цветом.			
 [Скорость перемещ. 1-зонного АФ]	▶[FAST]/[NORMAL]		→ 311
	Установка скорости перемещения одной зоны АФ.		

 **[Аудио]**

[Отобр. ур. громк. записи]	[ON]▶[OFF]		→ 243
	На экране записи отображается уровень записи звука.		
[Рег. ур. громк. записи]	[−12dB] – [+6dB] (▶[0dB])		→ 243
	Отрегулируйте уровень записи звука вручную.		
[Огр. ур. громк. записи]	▶[ON]/[OFF]		→ 243
	Уровень записи звука настраивается автоматически для минимизации искажения звука (потрескивание).		

 [Аудио]

[Подав.шума ветра]	[HIGH]▶[STANDARD]/[OFF]	—
	<p>iA P A S M </p> <p>Снижение шума ветра, попадающего во встроенный микрофон, с сохранением качества звука.</p> <ul style="list-style-type: none"> • [HIGH] эффективно снижает шум ветра, уменьшая звучание низкого тона при определении сильного ветра. • [STANDARD] извлекает и снижает только шум ветра без ухудшения качества звука. • Полный эффект может не наблюдаться, в зависимости от условий записи. • Эта функция работает только со встроенным микрофоном. <p>Когда подключен внешний микрофон, отображается [Шумоподав.]. (→ 255)</p>	
[Шумоподав.]	[HIGH]/[STANDARD]/[LOW]▶[OFF]	→ 255
	Снижение шума ветра, попадающего в подключенный внешний микрофон.	
[Гнездо для микрофона]	▶[MIC]▼/[MIC]/[LINE]	→ 253
	Установка способа ввода для разъема [MIC] в соответствии с подключаемым устройством.	
[Спец. микрофон]	▶[STEREO]/[LENS AUTO]/[SHOTGUN]/[S. SHOTGUN]/[MANUAL]	→ 254
	Установка диапазона принимаемого звука при использовании направленного стереомикрофона (поставляется отдельно).	
[Парам. адапт.микро.XLR]	▶[ON]/[OFF]	→ 256
	Позволяет вести запись с микрофонного адаптера XLR (поставляется отдельно).	
[Вывод звука]	▶[REALTIME]/[REC SOUND]	→ 257
	Установка способа вывода звука при подключении наушников.	

 **[Монитор / Экран]**

[Зап. HDMI на вн. нос.]	[Отображ. информации]	▶[ON]/[OFF]	→ 252
	Вы можете сделать выбор, выводить или нет отображаемую на фотокамере информацию на внешнее устройство, подключенное через HDMI.		

 **[Другие (видео)]**



[Стаб. изображения]	[Режим работы]	▶[]/[AUTO]/[]/[]/[OFF]	→ 172
	[Корпус(B.I.S.) / Обьек.(O.I.S.)]	[BODY]/▶[LENS]	
	[Время включения]	[ALWAYS]▶[HALF-SHUTTER]	
	[Электрон.стаб (видео)]	[ON]▶[OFF]	
	[Усиление стаб. из. (Видео)]	[ON]▶[OFF]	
	[Настр. фокус. расст.]	[0.1 mm] – [1000.0 mm] (▶[35.0 mm])	
	Выполнение настроек стабилизатора изображения.		
[Область изобр. видео]	▶[FULL]/[APS-C]/[PIXEL/PIXEL]	→ 238	
	Установка области изображения во время видеосъемки.		



Меню [Пользов.]

[Качество изображения]	→ 327
[Настройки фото стиля]	→ 327
[Увеличение ISO]	→ 327
[Увел. чувств. ISO]	→ 327
[Регул. смещ. экспозиции]	→ 328
[Цвет. простр]	→ 328
[Сброс компен.экспоз.]	→ 328
[Фокус/затвор]	→ 329
[Приор. фок./затвора]	→ 329
[Переключ. фокуса, верт/гор]	→ 116
[Удерблок АФ/АЕ]	→ 329
[АФ+РФ]	→ 329
[Всп. РФ]	→ 330
[Спр по РФ]	→ 330
[Блок. кольца фокуса]	→ 330
[Пок./скр. режим АФ]	→ 331
[Точный АФ - настройки]	→ 331
[Настр.расшир.точ. АФ]	→ 332
[Затвор АФ]	→ 332
[Спуск полунажатием]	→ 332
[Быстр. АФ]	→ 332
[АФ по глазам]	→ 332
[Перемещ. области фокусир.]	→ 333
[Нач. точ. AFC (225-зонный)]	→ 104

[Управление]	→ 333
[Настройки Q.MENU]	→ 291
[Устан.касан.]	→ 333
[Настройка рычага блокир.]	→ 334
[Настр.кн. Fn]	→ 278
[Настр. переключ. Fn]	→ 286
[Кнопка WB/ISO/Expo.]	→ 335
[Настройка отобр. ISO]	→ 335
[Отобр. настр. комп. экспоз.]	→ 335
[Настройка лимба]	→ 336
[Настройки джойстика]	→ 337
[Подсветка кнопок]	→ 337
[Кнопка видео (дист.)]	→ 446

 [Монитор / Экран]	→ 338
[Авт. просм.]	→ 338
[Пост.предпросм]	→ 339
[Указ. уровня]	→ 339
[Гистограмма]	→ 340
[Линия разметки фото]	→ 341
[Границы кадра]	→ 341
[Маркер центра]	→ 341
[Отображение зоны АФ]	→ 341
[Увел. при Live View]	→ 342
[Монохр. жив. просм.]	→ 342
[Режим ночной съемки]	→ 343
[Настр. стиля экр./видоиск.]	→ 343
[Экспонометр]	→ 344
[Фокусное расст.]	→ 344
[Пред.просмотр фото/видео]	→ 344
[Оставш. фото/видео]	→ 345
[Показ./скр. информ. на экране]	→ 345
[Миг. подсветка]	→ 345
[Шаблон Зебра]	→ 346
[HLG View Assist]	→ 347
[Прозрачное наложение]	→ 347
[Состояние стаб. изображ.]	→ 348
 [Объектив / Прочее]	→ 348
[Восст.полож.объектива]	→ 348
[Упр. кольцом фокусировки]	→ 348

▶: настройки по умолчанию

 [Качество изображения]

[Настройки фото стиля]	[Пок./скр. фото стиль]	[Яркий]/[Естественный]/[Ровный]/[Пейзаж]/[Портрет]/[L.Монохром]/[L.Монохром D]/[Cinelike D]/[Видео с эф. кинотеатра]/[Like709]/[MY PHOTO STYLE 1] – [MY PHOTO STYLE 10]
	Установка отображаемых в меню параметров фотостя.	
	[Мои настр. фото стиля]	[Добавить эффекты] [Загрузка предв. настройки]
	<p>Позволяет выполнить подробные настройки качества изображения для "Моего фотостя".</p> <p>[Добавить эффекты]: позволяет выполнить настройки [ISO] и [WB] на экране настройки качества изображения.</p> <p>[Загрузка предв. настройки]: установка времени для восстановления зарегистрированных значений настроек качества изображения, измененных в "Моем фотостя".</p>	
	<p>[Сброс фото-стя]</p> <p>Восстановление настроек по умолчанию для параметров, измененных в [Фото стиль] и [Настройки фото стиля].</p>	
[Увеличение ISO]	<p>▶[1/3 EV]/[1 EV]</p> <p>Изменение интервалов между значениями настройки светочувствительности ISO.</p>	
[Увел. чувств. ISO]	<p>[ON]▶[OFF]</p> <p>Светочувствительность ISO можно установить на минимальное [ISO50] и максимальное [ISO51200] значение.</p>	

 [Качество изображения]

[Регул. смещ. экспозиции]	[Многозон. замер]	[− 1EV] – [+ 1EV] (▶[±0EV])
	[Центр. взвешенный]	[− 1EV] – [+ 1EV] (▶[±0EV])
	[Точечный]	[− 1EV] – [+ 1EV] (▶[±0EV])
	[Взвешенное выделение]	[− 1EV] – [+ 1EV] (▶[±0EV])
	<p>Настройка уровня экспозиции по стандартной правильной экспозиции для каждого пункта [Режим замера].</p> <ul style="list-style-type: none"> • Добавление значения настройки из этой функции к значению компенсации экспозиции (→ 189) при записи. Для видеосъемки, [6K/4K ФОТО] и [Пост-фокус] невозможно добавить значение настройки из диапазона, превышающего ±3 EV. 	
[Цвет. протр]	▶[sRGB]/[AdobeRGB]	
	<p>Установка способа коррекции при воспроизведении цвета записанных изображений на экране ПК или на каком-либо устройстве, например принтере.</p> <p>[sRGB]: широко используется в ПК и подобных устройствах.</p> <p>[AdobeRGB]: AdobeRGB в основном используется для коммерческих целей, например в профессиональной печати, из-за более широкого диапазона воспроизводимых цветов, чем sRGB.</p> <ul style="list-style-type: none"> • Установите [sRGB], если не очень знакомы с AdobeRGB. • При использовании следующих функций настройка устанавливается на [sRGB]: <ul style="list-style-type: none"> – Видеосъемка/[6K/4K ФОТО]/[Пост-фокус] – [Like709] ([Фото стиль]) – [Настройка фильтров] 	
[Сброс компен.экспоз.]	[ON]▶[OFF]	
Сброс значения экспозиции при изменении режима записи или выключении фотокамеры.		

[AF] [Фокус/затвор]



	[AFS]	▶[FOCUS]/[BALANCE]/[RELEASE]
	[AFC]	[FOCUS]▶[BALANCE]/[RELEASE]
[Приор. фок./затвора]	<p>Установка приоритета для фокусировки или спуска затвора во время АФ.</p> <p>[FOCUS]: При отсутствии фокусировки запись отключается.</p> <p>[BALANCE]: Запись выполняется с контролем баланса между временем фокусировки и спуска затвора.</p> <p>[RELEASE]: Запись включается даже при отсутствии фокусировки.</p>	
[Перекл. фокуса, верт/гор]	[ON]▶[OFF]	<p>Положения зон АФ для вертикального и горизонтального расположения фотокамеры сохраняются в памяти отдельно.</p> <ul style="list-style-type: none"> • Подробную информацию см. на стр. 116.
[Удер блок АФ/АЕ]	[ON]▶[OFF]	<p>При установке этого параметра на [ON] блокировка сохраняется после отпускания кнопки вплоть до ее повторного нажатия.</p>
[АФ+РФ]	[ON]▶[OFF]	<p>Во время фиксации АФ можно вручную выполнить точную настройку фокусировки, поворачивая кольцо фокусировки.</p> <ul style="list-style-type: none"> – При режиме фокусировки [AFS] и нажатии кнопки затвора наполовину – При нажатии [AF ON] – При блокировке с помощью кнопки Fn [AF LOCK] или [AF/AE LOCK]

[AF] [Фокус/затвор]



	[Кольцо фокусировки]	▶[ON]/[OFF]
	[Режим АФ/РФ]	[ON]/▶[OFF]
	[Нажатие на джойстик]	[ON]/▶[OFF]
	[Отобр. всп. РФ]	[FULL]/▶[PIP]
[Всп. РФ]	<p>Установка способа отображения помощи при ручной фокусировке (увеличенный экран).</p> <p>[Кольцо фокусировки]: экран увеличивается при фокусировке с помощью объектива.</p> <p>[Режим АФ/РФ]: экран увеличивается нажатием [□].</p> <p>[Нажатие на джойстик]: для увеличения отображения нажмите на джойстик. (В случае установки [Настройки джойстика] на [D.FOCUS Movement]) (→ 337)</p> <p>[Отобр. всп. РФ]: установка способа отображения (оконный режим/полноэкранный режим) окна помощи при ручной фокусировке (увеличенного экрана).</p> <ul style="list-style-type: none"> • Окно помощи при ручной фокусировке не отображается во время использования следующих функций: <ul style="list-style-type: none"> – Съемка фильмов – [Предв. сер.съемка 6K/4K] 	
	[Спр по РФ]	▶[[m]]/[[ft.]]/[OFF]
[Блок. кольца фокуса]	<p>Во время ручной фокусировки на экране отображается подсказка, которая служит справкой по расстоянию до объекта съемки. Для единицы индикации можно выбрать метры или футы.</p>	
	[ON]/▶[OFF]	<p>С помощью этой функции отключается действие кольца фокусировки сменного объектива во время РФ для блокировки фокуса.</p> <ul style="list-style-type: none"> • Во время блокировки кольца фокусировки на экране записи отображается [MFL]. • Этот пункт меню можно зарегистрировать для кнопки Fn. (→ 278)

[AF] [Фокус/затвор]



[Пок./скр. режим АФ]	[Обн. лица/глаз/ тела/жив.]	▶[ON]/[OFF]
	[Следящий]	▶[ON]/[OFF]
	[225-зонный]	▶[ON]/[OFF]
	[Зона (верт./гор.)]	▶[ON]/[OFF]
	[Зона (квадрат)]	[ON]▶[OFF]
	[Зона (овал)]	▶[ON]/[OFF]
	[1-зонный+]	▶[ON]/[OFF]
	[Очень точно]	▶[ON]/[OFF]
	[Пользов. 1]	[ON]▶[OFF]
	[Пользов. 2]	[ON]▶[OFF]
	[Пользов. 3]	[ON]▶[OFF]
	Установка элементов режима АФ для отображения на экране выбора режима АФ.	
[Точный АФ - настройки]	[Точный АФ]	[LONG]▶[MID]/[SHORT]
	[Отображ. точного АФ]	[FULL]▶[PIP]
	Изменение настроек увеличенного экрана, отображаемых при установке режима АФ на [⊕]. [Точный АФ]: установка длительности увеличенного отображения на экране при нажатии кнопки затвора наполовину. [Отображ. точного АФ]: установка способа отображения (оконный режим/полноэкранный режим) увеличенного экрана.	

[AF] [Фокус/затвор]



	[Увеличенное отображ.]	[ON]/▶[OFF]
	[Показать PIP]	[FULL]/▶[PIP]
[Настр.расшир.точ. АФ]	Изменение настроек увеличенного экрана для расширения точки АФ (→ 94).	
	<p>[Увеличенное отображ.]: при установке этого параметра на [ON] увеличенный экран отображается после нажатия кнопки Fn вплоть до ее повторного нажатия.</p> <p>[Показать PIP]: установка способа отображения (оконный режим/полноэкранный режим) увеличенного экрана.</p>	
[Затвор АФ]	▶[ON]/[OFF]	
	Автоматическая настройка фокусировки при нажатии кнопки затвора наполовину.	
[Спуск полунажатием]	[ON]/▶[OFF]	
	Можно выполнить быстрый спуск затвора, наполовину нажав кнопку затвора.	
[Быстр. АФ]	[ON]/▶[OFF]	
	<p>Если камеру держать неподвижно, она автоматически настроит фокусировку, и тогда при нажатии кнопки затвора фокусировка будет выполнена быстрее.</p> <ul style="list-style-type: none"> • Аккумулятор разряжается быстрее, чем обычно. • Данная функция не действует в следующих случаях: <ul style="list-style-type: none"> – В режиме предварительного просмотра – В условиях плохого освещения 	
[АФ по глазам]	[ON]/▶[OFF]	
	<p>Когда вы смотрите в видоискатель, срабатывает сенсор глаза и включается АФ.</p> <ul style="list-style-type: none"> • [АФ по глазам] может не работать при слабом освещении. 	















 **[Фокус/затвор]**

[Перемещ. области фокусир.]	<p>[ON]▶[OFF]</p> <p>С помощью этого параметра можно задать циклическое перемещение зоны АФ или окна помощи при ручной фокусировке с одного края экрана на другой.</p>
[Нач. точ. AFC (225-зонный)]	<p>[ON]▶[OFF]</p> <p>При использовании  с установкой режима фокусировки на [AFC] можно указать зону, с которой нужно начать [AFC].</p> <ul style="list-style-type: none"> • Подробную информацию см. на стр. 104.

 **[Управление]**

[Настройки Q.MENU]	[Стиль макета]	▶[MODE1]/[MODE2]
	[Назнач. переднего диска]	[Элемент]▶[Значение]
	[Настройка элем. (фото)]	
	[Настройка элем. (видео)]	
	Индивидуальная настройка меню быстрого доступа. <ul style="list-style-type: none"> • Подробную информацию см. на стр. 291. 	
[Устан.касан.]	[Сенсорная панель]	▶[ON]/[OFF]
	[Касание вкладки]	[ON]▶[OFF]
	[АФ касанием]	▶[AF]/[AF+AE]/[OFF]
	[АФ касанием панели]	[EXACT]/[OFFSET]▶[OFF]
	<p>Включение сенсорного управления.</p> <p>[Сенсорная панель]: все сенсорные операции.</p> <p>[Касание вкладки]: операции с вкладками, например  с правой стороны экрана.</p> <p>[АФ касанием]: операция по установке оптимальной фокусировки ([AF]) для объекта, которого коснулись. Кроме того, операция по установке оптимальной фокусировки и яркости ([AF+AE]). (→ 113)</p> <p>[АФ касанием панели]: операция с помощью сенсорной панели во время отображения в видеоскателе. (→ 115)</p>	

 **[Управление]**

[Настройка рычага блокир.]	[Курсор]	▶  / 
	[Джойстик]	▶  / 
	[Сенсорная панель]	▶  / 
	[Диск]	▶  / 
	[Кнопка DISP.]	▶  / 
	Установка операций, отключаемых с помощью рычажка блокировки управления. (Только для экрана записи) [Курсор]: кнопки курсора, кнопка [MENU/SET] и  [Джойстик]: джойстик [Сенсорная панель]: сенсорный экран [Диск]:  ,  , и  [Кнопка DISP.]: кнопка [DISP.]	
[Настр.кн. Fn]	[Настройка в режиме зап.]	
	[Настройка в режиме воспр.]	
	Регистрация функции для кнопки Fn. • Подробную информацию см. на стр. 279 .	
[Настр. перекл. Fn]	[Функция перекл. Fn]	
	[Настройка РЕЖИМА 2]	
	Регистрация функции для рычажка Fn. • Подробную информацию см. на стр. 286 .	

 [Управление]

















<p>[Кнопка WB/ISO/Expo.]</p>	<p>[WHILE PRESSING]/[AFTER PRESSING1]▶[AFTER PRESSING2]</p> <p>С помощью этой функции устанавливается выполнение операции при нажатии [WB] (Баланс белого), [ISO] (Светочувствительность ISO) или [] (Компенсация экспозиции).</p> <p>[WHILE PRESSING]: позволяет изменить настройку при нажатии и удерживании кнопки.</p> <p>Отпустите кнопку, чтобы подтвердить значение настроек и снова отобразить экран записи.</p> <p>[AFTER PRESSING1]: для изменения настроек нажмите кнопку. Еще раз нажмите кнопку, чтобы подтвердить значения настроек и снова отобразить экран записи.</p> <p>[AFTER PRESSING2]: для изменения настроек нажмите кнопку.</p> <p>При каждом нажатии кнопки меняется значение настроек. (Кроме значения компенсации экспозиции)</p> <p>Чтобы подтвердить выбор и снова отобразить экран записи, нажмите кнопку затвора наполовину.</p>	
<p>[Настройка отобр. ISO]</p>	<p>[Передний/задний диск]</p>	<p>▶[ISO/ISO] / [ / ISO] / [OFF/ISO] / [ISO/ ] / [ISO/OFF]</p> <p>Назначение [] позволяет изменить [Автоуст.верх.пред.ISO] на экране настроек светочувствительности ISO.</p>
<p>[Отоб. настр. комп. экспоз.]</p>	<p>[Кн. курсора (вверх/вниз)]</p>	<p>[]▶[OFF]</p>
	<p>[Передний/задний диск]</p>	<p>Назначение [] позволяет задать брекетинг экспозиции на экране компенсации экспозиции.</p> <p>▶[ / ] / [ / ] / [OFF/ ] / [ / ] / [ /OFF]</p> <p>Назначение [] позволяет настроить мощность вспышки на экране компенсации экспозиции.</p>

 [Управление]

[Назначить лимб (F/SS)] ▶ [SET1]/[SET2]/[SET3]/[SET4]/[SET5]

Установка операций, назначаемых дискам в режимах [P]/[A]/[S]/[M].







: смена программы, F: значение диафрагмы, SS: выдержка

		P	A	S	M
[SET1]		 F	F	SS	F
		 F	F	SS	SS
[SET2]		—	F	—	F
		 F	—	SS	SS
[SET3]		—	—	SS	SS
		 F	F	—	F
[SET4]		—	—	—	F
		 F	F	SS	SS
[SET5]		 F	F	SS	F
		—	—	—	SS



[Настройка лимба]

[Вращение (F/SS)] ▶   /  

Изменение направлений поворота дисков для настройки показателя диафрагмы и выдержки.

[Назн. диска управления] ▶ [] ([Громк.наушников])/ [ / ] ([Эксп. / диафр.])/ [] ([Компенсация экспоз.])/ [] ([Светочувст.])/ [] ([Размер рамки фокуса])

Установка функции, назначаемой  на экране записи.

 / : в режиме [M] позволяет назначить операцию по настройке значения диафрагмы. В других режимах, кроме [M], позволяет назначить операцию компенсации экспозиции.

 [Управление]

[Настройка лимба] (продолжение)	[Компенсация экспоз.]	[]/[]/▶[OFF]
	Назначение функции компенсации экспозиции диску  или  . (Кроме режима [M])	
	• Приоритет отдается настройке [Назначить лимб (F/SS)].	
	[Настр.перекл.пов.диска]	[] []
	В настройке кнопки Fn [Пов.диск.упр-я функциями] устанавливаются элементы, временно назначаемые для  или  . (→ 289)	
[Поворот (операция с меню)]	▶[]/[]/[]/[]/ []/[]/[]/[]	
Изменение направления поворота дисков при работе с меню.		
[Настройки джойстика]	▶[D.FOCUS Movement]/[Fn]/[MENU]/[OFF]	
	<p>Установка движения джойстика на экране записи.</p> <p>[D.FOCUS Movement]: перемещение зоны АФ и окна помощи при ручной фокусировке. (→ 112, 117)</p> <p>[Fn]: действует, как кнопка Fn.</p> <p>[MENU]: действует, как . Операции, которые можно выполнять перемещением джойстика, отключаются.</p> <p>[OFF]: джойстик отключается.</p>	
[Подсветка кнопок]	[ON1]/▶[ON2]/[OFF]	
	<p>Установка времени работы подсветки для кнопок.</p> <p>Загораются следующие кнопки с подсветкой:</p> <p>– Кнопка [▶]/кнопка [Q]/кнопка [↶]/кнопка []/кнопка [DISP.]</p>	
	<p>[ON1]: когда фотокамера включена, кнопки всегда светятся.</p> <p>[ON2]: кнопки светятся в случае нажатия [:◑:]. Если в течение прибл. 5 секунд не выполняется никаких операций, подсветка выключается.</p> <p>[OFF]: кнопки не светятся.</p>	

 **[Управление]**

[Кнопка видео (дист.)]	▶[ON]/[OFF]
	<p>Отключение кнопки видеосъемки на пульте дистанционного управления затвором (поставляется отдельно).</p> <ul style="list-style-type: none"> • Подробную информацию см. на стр. 446.

 **[Монитор / Экран]**

[Авт. просм.]	[Продолжительность (фото)]	[HOLD]/[5SEC] – [1SEC]/▶[OFF]
	[Продолжительность (6К/4К ФОТО)]	▶[HOLD]/[OFF]
	[Продолжит. (Пост-фокус)]	▶[HOLD]/[OFF]
	[Приоритет воспроизв.]	[ON]/▶[OFF]
	<p>Отображение изображения сразу после его записи.</p> <p>[Продолжительность (фото)]: установка автоматического просмотра при выполнении снимков.</p> <p>[Продолжительность (6К/4К ФОТО)]: установка автоматического просмотра при записи фотоснимков 6К/4К.</p> <p>[Продолжит. (Пост-фокус)]: установка автоматического просмотра при записи с помощью пост-фокуса.</p> <p>[Приоритет воспроизв.]: при установке этой настройки на [ON] можно переключать экран воспроизведения во время автоматического просмотра или удалять снимки.</p> <ul style="list-style-type: none"> • Если [Продолжительность (фото)] установить на [HOLD], записанное изображение будет отображаться на экране, пока кнопка затвора не будет нажата наполовину. <p>[Приоритет воспроизв.] устанавливается на [ON].</p>	

 [Монитор / Экран]

[Пост.предпросм]	[ON]▶[OFF]
	[SET] [Предпросмотр при Всп. РФ]
[Указ. уровня]	▶[ON]/[OFF]
	<p>Отображение указателя уровня для помощи в корректировке наклона фотокамеры.</p> <div data-bbox="381 705 901 859" data-label="Image">  </div> <p> (A) Горизонтальное (B) Вертикальное </p> <ul style="list-style-type: none"> • Когда наклона нет, цвет индикатора меняется на зеленый. • Даже после коррекции наклона может остаться погрешность прибл. $\pm 1^\circ$. • При значительном наклоне фотокамеры вверх или вниз указатель уровня может отображаться неправильно. • Этот пункт меню можно зарегистрировать для кнопки Fn. (→ 278)

 [Монитор / Экран]

[ON] / [OFF]

Отображение гистограммы.

При установке этого параметра на [ON] отображается экран перемещения гистограммы.

Нажимая ▲▼◀▶, задайте положение.

Перемещение можно выполнять по диагонали с помощью джойстика.

- Также положение можно переместить перетаскиванием гистограммы на экране записи.
- Столбчатая диаграмма – это график, который отображает яркость вдоль горизонтальной оси и количество пикселей на каждом уровне яркости по вертикальной оси.

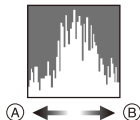

[Гистограмма]















По распределению на графике можно определить текущую экспозицию.

(A) Темно

(B) Ярко

- Если записанное изображение и гистограмма не соответствуют друг другу при следующих условиях, гистограмма отображается оранжевым цветом:
 - Во время компенсации экспозиции.
 - При срабатывании вспышки.
 - Когда не удастся получить правильную экспозицию, например при слабом освещении.
- В режиме записи гистограмма является приблизительной.
- Этот пункт меню можно зарегистрировать для кнопки Fn. (→ 278)









 [Монитор / Экран]

<p>[Линия разметки фото]</p>	<p>[]▶[OFF]</p> <p>Установка шаблона контрольных линий, отображаемых на экране записи.</p> <p>При использовании [] нажатием ▲▼◀▶ можно задать положение.</p> <p>Перемещение можно выполнять по диагонали с помощью джойстика.</p> <ul style="list-style-type: none"> • При использовании [] для перемещения положения также можно перетащить [] на линиях решетки на экране записи. • Этот пункт меню можно зарегистрировать для кнопки Fn. (→ 278)
<p>[Границы кадра]</p>	<p>[ON]▶[OFF]</p> <p>Отображение контура для прямого просмотра.</p>
<p>[Маркер центра]</p>	<p>[ON]▶[OFF]</p> <p>Центр экрана записи обозначается значком [+].</p>
<p>[Отображение зоны АФ]</p>	<p>▶[ON]/[OFF]</p> <p>Отображение зоны АФ [], [], [], [] и [] – [].</p> <ul style="list-style-type: none"> • Зоны АФ не отображаются в следующих случаях: <ul style="list-style-type: none"> – Если [Нач. точ. AFC (225-зонный)] не используется во время [] – Если формы зон АФ не зарегистрированы в [] – [] • При использовании следующих функций [Отображение зоны АФ] не действует: <ul style="list-style-type: none"> – Съемка фильмов – [6K/4K ФОТО]

 **[Монитор / Экран]**

[Увел. при Live View]	[MODE1]/[MODE2]▶[OFF]
	[SET] [P/A/S/M]▶[M]
[Монохр. жив. просм.]	[ON]▶[OFF]
	<p>Экран отображается ярче, чтобы легче можно было проверить объекты и композицию даже в условиях слабой освещенности.</p> <p>[MODE1]: настройка для низкой освещенности с отдачей приоритета мягкому отображению.</p> <p>[MODE2]: настройка для высокой яркости с отдачей приоритета видимости изображения.</p> <ul style="list-style-type: none"> • Режим записи, в котором работает [Увел. при Live View], можно изменить с помощью [SET]. • Этот режим не влияет на записанные снимки. • Помехи могут быть более заметными на экране, чем на записанном изображении. • Эта функция не действует в следующих случаях: <ul style="list-style-type: none"> – При настройке экспозиции (например, когда кнопка затвора нажата наполовину) – При видеосъемке или записи фотоснимка 6K/4K – При использовании [Настройка фильтров] – При использовании [Пост.предпросм] • Этот пункт меню можно зарегистрировать для кнопки Fn. (→ 278)

 [Монитор / Экран]

	[Экран]	[ON]/▶[OFF]
	[LVF]	[ON]/▶[OFF]
[Режим ночной съемки]	<p>Экраны монитора и видоискателя отображаются в красном цвете.</p> <p>Благодаря этому снижается яркость экрана, из-за которой плохо видны окружающие объекты в условиях слабой освещенности.</p> <p>Также можно установить яркость красного цвета.</p> <ol style="list-style-type: none"> 1 Нажимая ▲▼◀▶, выберите [ON] на мониторе или видоискателе (LVF). 2 Нажмите [DISP.], чтобы отобразить экран настройки яркости. <ul style="list-style-type: none"> • Для настройки монитора отобразите монитор, а для настройки видоискателя отобразите видоискатель. 3 Нажимая ◀▶, настройте яркость, а затем нажмите  или . <ul style="list-style-type: none"> • Этот эффект не применяется к изображениям, выводимым через HDMI. • Этот пункт меню можно зарегистрировать для кнопки Fn. (→ 278) 	
	[Настр. стиля экр./ видоиск.]	[Настройка видоискателя]
[Настройка стиля экрана]		 /▶ 
<p>Можно выбрать, отображать ли экран прямого просмотра в полноэкранный режим или не скрывать отображение информации.</p> <p>: Размер изображений немного уменьшается для лучшей оценки их композиции.</p> <p>: Масштаб изображений меняется для заполнения всего экрана, чтобы можно было видеть их детали.</p>		
		 

 [Монитор / Экран]

<p>[Экспонометр]</p>	<p>[ON]▶[OFF]</p> <p>Отображение экспонометра.</p> <div data-bbox="466 300 813 408" style="border: 1px solid black; padding: 5px; margin: 10px auto; width: fit-content;"> <table style="border-collapse: collapse; text-align: center;"> <tr> <td style="border: none;">SS</td> <td style="border: none;">125</td> <td style="border: none;">60</td> <td style="border: none;">30</td> <td style="border: none;">15</td> <td style="border: none;">8</td> </tr> <tr> <td style="border: none;">F</td> <td style="border: none;">4,0</td> <td style="border: none;">5,6</td> <td style="border: none;">8,0</td> <td style="border: none;">11</td> <td style="border: none;"></td> </tr> <tr> <td style="border: none;">P</td> <td style="border: none;">30</td> <td style="border: none;">F5.6</td> <td colspan="3" style="border: none;"></td> </tr> </table> </div> <ul style="list-style-type: none"> • Установите на [ON], чтобы отображать экспонометр при изменении программы, установке диафрагмы и выдержки. • Если в течение примерно 4 секунд не выполняется никаких операций, экспонометр исчезает. 	SS	125	60	30	15	8	F	4,0	5,6	8,0	11		P	30	F5.6			
SS	125	60	30	15	8														
F	4,0	5,6	8,0	11															
P	30	F5.6																	
<p>[Фокусное расст.]</p>	<p>▶[ON]/[OFF]</p> <p>Отображение фокусного расстояния на экране записи во время операций увеличения.</p>																		
<p>[Пред.просмотр фото/видео]</p>	<p>▶[📷]/[👤]</p> <p>Переключение угла обзора при прямом просмотре.</p> <p>[📷]: отображается область записи в соответствии с углом обзора для выполнения снимков.</p> <p>[👤]: отображается область записи в соответствии с углом обзора для видеосъемки.</p> <ul style="list-style-type: none"> • Отображение угла обзора служит руководством. • При использовании следующих функций [Пред.просмотр фото/видео] устанавливается на [📷]: <ul style="list-style-type: none"> – [6K/4K ФОТО]/[Пост-фокус] – [65:24]/[2:1] ([Формат]) – [Фото HLG] • Этот пункт меню можно зарегистрировать для кнопки Fn. (→ 278) 																		

 [Монитор / Экран]

<p>[Оставш. фото/ видео]</p>	<p>▶   /  </p> <p>Переключение отображения между числом записанных снимков и доступным временем записи.</p> <p> : отображается количество оставшихся для записи снимков.</p> <p> : отображается доступное время записи для видео.</p> <ul style="list-style-type: none"> • Даже при установке этого параметра на   количество оставшихся для записи снимков отображается некоторое время после выполнения снимка. • При использовании следующих функций [Оставш. фото/видео] устанавливается на  : <ul style="list-style-type: none"> – [65:24]/[2:1] ([Формат]) – [Фото HLG] • При использовании следующих функций [Оставш. фото/видео] работает как  : <ul style="list-style-type: none"> – [Сер.съемка 6K/4K]/[Сер.съемк 6K/4K (S/S)]/[Пост-фокус] 	
<p>[Показ./скр. информ. на экране]</p>	<p>[Панель управления]</p>	<p>▶ [ON]/[OFF]</p>
	<p>[Черный экран]</p>	<p>▶ [ON]/[OFF]</p>
<p>[Миг. подсветка]</p>	<p>[ON]▶[OFF]</p> <p>Во время автоматического просмотра или воспроизведения передержанные участки изображения мигают черно-белым цветом.</p>  <ul style="list-style-type: none"> • В конце перехода на экране воспроизведения добавляется отображение без выделения участков. Используйте его для удаления выделения участков. (→ 69) 	

[ZEBRA1]/[ZEBRA2]▶[OFF]

[SET]

[Зебра 1]/[Зебра 2]

С помощью шаблона "Зебра" показываются участки с избыточной экспозицией.

[ZEBRA1]**[ZEBRA2]****[Шаблон Зебра]**

Выберите [SET], чтобы установить яркость для выделения участков с помощью шаблона "Зебра".

- Значение яркости можно выбрать в диапазоне от [50%] до [105%].

В [Зебра 2] можно выбрать [OFF].

Если выбрать [100%] или [105%], с помощью шаблона "Зебра" будут выделены только те участки, которые уже передержаны.

Чем меньше значение, тем шире диапазон яркости для выделения с помощью шаблона "Зебра".

- Этот пункт меню можно зарегистрировать для кнопки Fn. (→ [278](#))

 [Монитор / Экран]

[Состояние стаб. изображ.]	[ON]▶[OFF]
	<p>Отображение контрольной точки на экране записи для проверки возможного дрожания фотокамеры.</p> <p>Ⓐ Контрольная точка</p> <ul style="list-style-type: none"> • При использовании следующих функций [Состояние стаб. изображ.] не действует: <ul style="list-style-type: none"> – Видеосъемка/[6K/4K ФОТО]/[Пост-фокус] • Этот пункт меню можно зарегистрировать для кнопки Fn. (→ 278)

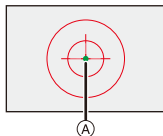
 [Объектив / Прочее]

[Восст.полож.объектива]	[ON]▶[OFF]	
	<p>При выключении фотокамеры сохраняется положение фокусировки.</p>	
[Упр. кольцом фокусировки]	▶[NON-LINEAR]/[LINEAR]	
	[SET]	[90°] – [360°] (▶[150°])/[Максимум]
	<p>Установка степени перемещения для фокусировки с помощью кольца фокусировки. (При использовании совместимых объективов)</p> <ul style="list-style-type: none"> • Эту функцию поддерживает сменный объектив (S-R24105). <p>[NON-LINEAR]: фокусировка реагирует ускорением в соответствии со скоростью вращения кольца фокусировки.</p> <p>[LINEAR]: фокусировка реагирует с постоянной степенью в соответствии с углом поворота кольца фокусировки.</p> <p>[SET]: установка угла поворота кольца фокусировки в случае выбора [LINEAR].</p> <ul style="list-style-type: none"> • Этот пункт меню можно зарегистрировать для кнопки Fn. (→ 278) 	



Меню [Настр.]

[Карта/файл]	→ 350
[Форматир. карты]	→ 48
[Функц. двойн. разъема кар.]	→ 87
[Настр. папки / файла]	→ 88
[Сброс номера файла]	→ 90
[Свед. об авторских правах]	→ 350
[Монитор / Экран]	→ 351
[Режим энергосбереж.]	→ 44
[Частота кадров монитора]	→ 351
[Частота кадров LVF]	→ 351
[Настр. экрана]/ [Видеоискатель]	→ 352
[Подсветка экрана]/[Яркость LVF]	→ 352
[Оставш. уровень заряда бат.]	→ 352
[Информ. ЖК-экран]	→ 353
[Сенсор глаза]	→ 353
[Регулир. указ.уровня.]	→ 353
[ВХОД/ВЫХОД]	→ 354
[Сигнал]	→ 354
[Громк.наушников]	→ 258
[Wi-Fi]	→ 354
[Bluetooth]	→ 354
[USB]	→ 355
[Данные батареи]	→ 356
[Приор. исп. аккумуля.]	→ 445
[ТВ подключение]	→ 357

[Настройка]	→ 358
[Сохр. в режим польз.]	→ 296
[Загрузить режим польз.]	→ 299
[Настр. режима польз.]	→ 297
[Сохр./Вос.настр.фотоап.]	→ 302
[Сброс]	→ 76
[Другие]	→ 359
[Уст. часов]	→ 53
[Часовой пояс]	→ 359
[Обновл. пикс.]	→ 359
[Очистка сенсора]	→ 359
[Язык]	→ 359
[Просм.версии]	→ 360
[Онлайн-руководство]	→ 360

▶: настройки по умолчанию

[⏏] [Карта/файл]



[Форматир. карты]	[Разъем карты 1 (XQD)]/[Разъем карты 2 (SD)]	
	Форматирование карты памяти (инициализация). • Подробную информацию см. на стр. 48.	
[Функц. двойн. разъема кар.]	[Способ записи]	▶[1]/[2]/[3]
	При этом задается порядок выполнения записи в отсеки карты 1 и 2. • Подробную информацию см. на стр. 87.	
[Настр. папки / файла]	[Выбрать папку]/[Создать папку]/[Настр. имени файла]	
	Выберите папку и имя файла для архивирования изображений. • Подробную информацию см. на стр. 88.	
[Сброс номера файла]	[Разъем карты 1 (XQD)]/[Разъем карты 2 (SD)]	
	Задание номера файла следующей записи на 0001. • Подробную информацию см. на стр. 90.	
[Свед. об авторских правах]	[Автор]	[ON]/▶[OFF]/[SET]
	[Владелец авторских прав]	[ON]/▶[OFF]/[SET]
	[Отобр. свед. об авт. правах]	
	Запись имен исполнителей и владельцев авторских прав в данных Exif изображения. • Имена можно зарегистрировать из [SET] в [Автор] и [Владелец авторских прав]. Информацию о том, как вводить символы, см. на стр. 369. • Можно ввести до 63 символов. • Зарегистрированные сведения об авторских правах можно проверить в [Отобр. свед. об авт. правах]. • Сведения об авторских правах невозможно зарегистрировать для видеороликов AVCHD.	



 [Монитор / Экран]



[Режим энергосбереж.]	[Режим сна]	[10MIN.]▶[5MIN.]/[2MIN.]/[1MIN.]/[OFF]
	[Режим сна (Wi-Fi)]	▶[ON]/[OFF]
	[Автооткл. LVF/Экран]	▶[5MIN.]/[2MIN.]/[1MIN.]/[OFF]
	[Экон.энер.при съем.LVF]	[Время в реж. ожидания]
		[Способ включения]
<p>С помощью этой функции фотокамера автоматически переходит в режим сна (энергосбережения) или видеоискатель/монитор выключаются автоматически, если в течение заданного времени не выполняется никаких операций.</p> <ul style="list-style-type: none"> • Подробную информацию см. на стр. 44. 		
[Частота кадров монитора]	[30fps]▶[60fps]	
	<p>Установка частоты кадров монитора.</p> <p>[30fps]: Сокращение энергопотребления с продлением времени работы.</p> <p>[60fps]: Плавно отображаются движения.</p>	
[Частота кадров LVF]	▶[60fps]/[120fps]	
	<p>Установка частоты кадров видеоискателя.</p> <p>[60fps]: Сокращается энергопотребление для продления времени работы.</p> <p>[120fps]: Плавно отображаются движения.</p> <ul style="list-style-type: none"> • При отображении с частотой [LVF120] на видеоискателе отображается [120fps]. • При использовании следующих функций отображение на фотокамере выполняется с частотой [60fps]: <ul style="list-style-type: none"> – Съемка фильмов – Воспроизведение – Режим [P/M] – [6K/4K ФОТО] – Вывод HDMI 	

 **[Монитор / Экран]**

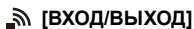

[Настр. экрана]/ [Видоискатель]	<p>[Яркость]/[Контраст]/[Насыщенн.]/[Тон красн.]/[Тон синего]</p> <p>Настройка яркости, цвета, красного или синего оттенка монитора/видоискателя.</p> <ol style="list-style-type: none"> 1 Нажимая ▲▼, выберите элемент настройки, а нажатием ◀▶ выполните настройку. 2 Нажмите  или  для подтверждения настройки. <ul style="list-style-type: none"> • Выполняется настройка для монитора при его использовании и видоискателя при его использовании.
[Подсветка экрана]/ [Яркость LVF]	<p>▶[AUTO]/[-3] – [+3]</p> <p>Настройка яркости монитора/видоискателя.</p> <p>[AUTO]: Яркость настраивается автоматически в зависимости от яркости освещения вокруг фотокамеры.</p> <ul style="list-style-type: none"> • Яркость монитора настраивается во время отображения на мониторе, а яркость видоискателя — во время отображения на видоискателе. • В случае установки [AUTO] или установки положительного значения настройки период использования сокращается. • Настройка [AUTO] недоступна на экране воспроизведения. • При использовании [Режим ночной съемки] настройки [Подсветка экрана]/[Яркость LVF] недоступны.
[Оставш. уровень заряда бат.]	<p>▶[]/[%]</p> <p>Переключение индикации оставшегося заряда аккумулятора между отображением полосы и процентов (%).</p>

 [Монитор / Экран]

[Информ. ЖК-экран]	[Подсветка]	▶[H]/[L]/[OFF]
	<p>Установка способа свечения подсветки информационного ЖК-экрана.</p> <p>[H]: увеличение яркости подсветки информационного ЖК-экрана. [L]: уменьшение яркости подсветки информационного ЖК-экрана. [OFF]: выключение подсветки информационного ЖК-экрана.</p>	
[Информ. ЖК-экран]	[Отобр. в выкл. сост.]	▶[ON]/[OFF]
	<p>При установке этого параметра на [ON], даже когда фотокамера выключена, на информационном ЖК-экране отображается следующая информация:</p> <ul style="list-style-type: none"> – Индикатор аккумулятора – Отсек карты – Количество записываемых снимков/возможное время записи – Состояние беспроводного (Wi-Fi/Bluetooth) соединения – Индикация зарядки/завершения зарядки/ошибки при зарядке 	
[Сенсор глаза]	[Светочувст.]	▶[HIGH]/[LOW]
	<p>Настройка чувствительности датчика глаза.</p>	
[Сенсор глаза]	[Переключ. LVF/Экран]	▶[LVF/MON AUTO] (автоматическое переключение между видеоискателем/монитором)/ [LVF] (видеоискатель)/ [MON] (монитор)
	<p>Установка способа переключения между монитором и видеоискателем.</p> <ul style="list-style-type: none"> • Если нажать [LVF] для переключения отображения, настройка [Переключ. LVF/Экран] также переключится. 	
[Регулир. указ. уровня.]	[Настр.]	
	<p>Держа фотокамеру в горизонтальном положении, нажмите  или . Будет выполнена настройка указателя уровня.</p>	
	[Сброс знач. указ. уровня]	
<p>Восстанавливается настройка указателя уровня по умолчанию.</p>		

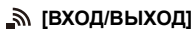

[Сигнал]	[Гром.сигнала]	[] (высокая)▶[] (низкая)/ [] (выкл.)
	[Гр. з. сиг. AF]	[] (высокая)▶[] (низкая)/ [] (выкл.)
	[Тон зв. AF]	▶[1] (Шаблон 1)/[2] (Шаблон 2)/ [3] (Шаблон 3)
	[Громк.затв.]	[] (высокая)▶[] (низкая)/ [] (выкл.)
	[Звук электр.затвора]	▶[1] (Шаблон 1)/[2] (Шаблон 2)/ [3] (Шаблон 3)
<p>Установка звуковых сигналов, звукового сигнала АФ и звуков электронного затвора.</p> <ul style="list-style-type: none"> • При использовании [Бесшумный режим], [Гром.сигнала], [Гр. з. сиг. AF] и [Громк.затв.] устанавливаются на [OFF]. 		
[Громк.наушников]	[0] – [LEVEL15] (▶[LEVEL3])	<p>Настройка громкости при подключении наушников.</p> <ul style="list-style-type: none"> • Подробную информацию см. на стр. 258.
[Wi-Fi]	[Функция Wi-Fi] (→ 370)	
	[Настройка Wi-Fi] (→ 421)	
[Bluetooth]	[Bluetooth] (→ 374)	
	[Отпр. изобр. (смартфон)] (→ 399)	
	[Дистан. пробуждение] (→ 393)	
	[Возврат из режима сна] (→ 387)	
	[Автопередача] (→ 390)	
	[Вед. журн. местопол.] (→ 392)	
	[Автоустан. времени] (→ 394)	
	[Настройки сети Wi-Fi]	
<p>[Настройки сети Wi-Fi]: регистрация точки доступа Wi-Fi. Точки беспроводного доступа, используемые для подключения фотокамеры к сетям Wi-Fi, регистрируются автоматически.</p>		



[USB]	[Режим USB]	▶ [🔌][Выбрать вкл. соедин.]/ [🖨️][PC(Storage)]/ [📶][PC(Tether)]/ [🖨️][PictBridge(PTP)]
	Установка метода связи для использования при подключении соединительного кабеля USB. [🔌][Выбрать вкл. соедин.] : выберите эту настройку, чтобы задать коммуникационную систему USB при подключении к другому устройству. [🖨️][PC(Storage)] : выберите эту настройку, чтобы экспортировать изображения на подключенный ПК. [📶][PC(Tether)] : выберите эту настройку, чтобы управлять фотокамерой с ПК, на котором установлено программное обеспечение "LUMIX Tether". [🖨️][PictBridge(PTP)] : выберите эту настройку при подключении к принтеру с поддержкой PictBridge.	
	[Источник питания USB]	▶ [ON]/[OFF]
Подача питания по соединительному кабелю USB. (→ 40)		
<ul style="list-style-type: none"> • Даже если этот параметр установлен на [OFF], при подключенном сетевом адаптере питание будет подаваться. 		

[Данные батареи]

Отображение уровня оставшегося заряда и степени ухудшения состояния аккумулятора.
 Если продолжительность использования существенно снижается, даже если аккумулятор полностью заряжен, значит срок службы аккумулятора истек.
 Проверьте его состояние и замените новым аккумулятором.



[Ост. уровень заряда]: отображается уровень оставшегося заряда аккумулятора в виде процентов (с единицей измерения 1%) и полосы.

[Сост. батареи]:

- ■ ■ ■ (Зеленый): Ухудшение отсутствует
- ■ ■ (Зеленый): Небольшое ухудшение
- ■ (Зеленый): Среднее ухудшение
- (Красный): Значительное ухудшение.
Замените новым аккумулятором.

- При низкой температуре окружающей среды у аккумуляторов снижается перезаряжаемая емкость. Даже при зарядке нового аккумулятора при температуре около 5 °C или ниже [Данные батареи] может показать значительное ухудшение его состояния. При повторной зарядке в диапазоне температур от 10 °C до 30 °C индикация степени ухудшения состояния снова становится "Ухудшение отсутствует".

[Приор. исп. аккум.]

[BODY] / [BG]

Выбор аккумулятора для использования первым, когда аккумуляторы установлены и в фотокамере, и в батарейной ручке.

- Подробную информацию см. на стр. 445.





 [ВХОД/ВЫХОД]

[ТВ подключение]	[Режим HDMI (воспр.)]	▶[AUTO]/[4K/50p]/[4K/25p]/[1080p]/[1080i]/[720p]/[576p]
	<p>Установка разрешения выводимого изображения во время соединения HDMI.</p> <p>[AUTO]: Изображения выводятся с выходным разрешением, соответствующим подключенному телевизору.</p> <ul style="list-style-type: none"> • Если на телевизоре отсутствует изображение при установке [AUTO], переключите ее на постоянную настройку, кроме [AUTO], чтобы установить формат, поддерживаемый телевизором. (См. инструкцию по эксплуатации телевизора.) • Даже при установке [4K/50p] или [4K/25p] видеоролики MP4, записанные с установкой [4K/LPCM/150M/60p] или [4K/100M/30p], будут выводиться с разрешением [4K/60p] или [4K/30p]. • Даже при установке [576p], в зависимости от подключенного телевизора, изображения будут выводиться с разрешением [480p]. 	
	[HLG View Assist (HDMI)]	▶[AUTO]/[MODE1]/[MODE2]/[OFF]
	<p>С помощью этого параметра при записи или воспроизведении [Фото HLG] изображения отображаются с преобразованной цветовой гаммой и яркостью.</p> <ul style="list-style-type: none"> • Этот параметр связан с [HDMI] в пункте [HLG View Assist] меню [Пользов.] ([Монитор / Экран]). Подробную информацию см. на стр. 347. 	
[VIERA Link (CEC)]	[ON]/▶[OFF]	
<p>Для управления фотокамерой, которая подключена с помощью кабеля HDMI к устройству, совместимому с VIERA Link, можно использовать пульт дистанционного управления этого устройства.</p> <ul style="list-style-type: none"> • Подробную информацию см. на стр. 428. 		



 [Настройка]

[ТВ подключение] (продолжение)	[Цвет фона (воспр.)] [■]/[■]	
[Сохранение в режим польз.]	[C1]/[C2]/[C3-1] – [C3-10]	
[Загрузить режим польз.]	[C1]/[C2]/[C3-1] – [C3-10]	
[Настр. режима польз.]	[Предельн. кол-во реж. польз.] [Редактировать название] [Повт. загр. реж. польз.] [Выбор данных загрузки]	
[Сохранение/Восстановление настроек фотоапп.]	[Разъем карты 1 (XQD)]	[Сохранить]/[Загрузить]/[Удалить]
	[Разъем карты 2 (SD)]	[Сохранить]/[Загрузить]/[Удалить]
[Сброс]	Восстановление настроек по умолчанию фотокамеры. • Подробную информацию см. на стр. 76.	

 [Другие]

[Уст. часов]	<p>Установка даты и времени.</p> <ul style="list-style-type: none"> • Подробную информацию см. на стр. 53.
[Часовой пояс]	<p>Установка часового пояса.</p> <p>Нажимая ◀▶, выберите часовой пояс, а затем для подтверждения нажмите  или .</p> <p>Ⓐ Текущее время Ⓑ Разница во времени с GMT (средним временем по Гринвичу)</p>  <ul style="list-style-type: none"> • Если у вас используется летнее время [], нажмите ▲. (Значение времени сдвинется вперед на 1 час.) Чтобы вернуть отображение обычного времени, еще раз нажмите ▲.
[Обновл. пикс.]	<p>Оптимизация датчика изображения и обработки изображений.</p> <ul style="list-style-type: none"> • Для датчика изображения и обработки изображений установлены оптимальные настройки на момент покупки фотокамеры. Используйте эту функцию, если записываются яркие пятна, которых нет на объекте съемки. • После корректировки пикселей выключите и затем снова включите фотокамеру.
[Очистка сенсора]	<p>Уменьшение количества пыли при сдувании частиц и пылинок, прилипших к передней части датчика изображения.</p> <ul style="list-style-type: none"> • Функция уменьшения количества пыли срабатывает автоматически при установке переключателя включения/выключения фотокамеры на [ON], но данную функцию можно использовать, когда пыль особенно заметна
[Язык]	<p>Установка языка экранных сообщений.</p> <ul style="list-style-type: none"> • Если по ошибке был установлен другой язык, для выбора необходимого языка выберите пункт меню [].

 [Другие]

[Просм.версии]	[Обновление ПО]/[Инфо о программах]
	<p>Можно проверить версию встроенного программного обеспечения фотокамеры и объектива.</p> <p>Кроме того, можно обновить встроенное программное обеспечение и отобразить информацию о программном обеспечении фотокамеры.</p> <p>[Обновление ПО]: обновляется встроенное программное обеспечение.</p> <ol style="list-style-type: none"> 1 Скачайте программное обеспечение с сайта на стр. 17. 2 Сохраните программное обеспечение в корневом каталоге карты (первой папке, которая появляется при обращении к карте на ПК), а затем вставьте карту в фотокамеру. 3 Из [Просм.версии] выберите [Обновление ПО], нажмите  или , а затем выберите [Да] для обновления встроенного программного обеспечения. <p>[Инфо о программах]: отображение информации о программном обеспечении фотокамеры.</p> <ul style="list-style-type: none"> • Когда поддерживаемое дополнительное устройство (микрофонный адаптер XLR и т. п.) прикреплено к фотокамере, ее версию встроенного программного обеспечения также можно проверить.
[Онлайн-руководство]	<p>[Отображение URL-адреса]/[Отображение QR-кода]</p> <p>Отображение URL-адреса или QR-кода для скачивания документа “Инструкция по эксплуатации” (формат PDF).</p>



Меню [Восп.]

[Режим воспроизведения] → 363	[Доб./удал. информацию] → 365
[Поверн. ЖКД] → 363	[Защитить] → 365
[Сортировка кадров] → 363	[Рейтинг] → 365
[Увеличение из полож. АФ] → 363	[Редактировать изобр.] → 366
[HLG View Assist (Монитор)] → 363	[Изм.разм.] → 366
[Обработка изображения] → 364	[Поверн.] → 366
[Обработка RAW] → 271	[Редакт.видео] → 276
[Групп. сохран. 6K/4K ФОТО] → 144	[Копия] → 367
[Подав.шума 6K/4K ФОТО] → 140	[Другие] → 368
[Видео интер. съемки] → 364	[Подтверж. удаления] → 368
[Покадровое видео] → 364	







- Изображения, записанные на другом устройстве, могут воспроизводиться или редактироваться на фотокамере неправильно.

❖ Как выбрать изображение(я) в меню [Восп.]

Во время отображения экрана выбора изображений выполните указанные ниже шаги.

- Если настройки [Один сн.] и [Нескол.] недоступны, выберите изображение так же, как и при выборе [Один сн.].
- Изображения отображаются отдельно по гнезду для карты. Чтобы сменить отображаемую карту, нажмите [], а затем выберите гнездо для карты.
- Выбирать изображения можно только на одной карте за раз.

Если выбрано [Один сн.]

- 1 Нажимая  , выберите изображение.
- 2 Нажмите  или .
 - Если в правом нижнем углу экрана отображается [Уст./отмен.], настройка отменяется при повторном нажатии  или .











Если выбрано [Нескол.]

- 1 Нажимая    , выберите изображение, а затем нажмите  или  (повторите).
 - Настройка отменяется при повторном нажатии  или .
- 2 Для выполнения нажмите [DISP.].



При выборе [Защитить]

Нажимая    , выберите изображение, а затем для установки нажмите  или  (повторите).

- Настройка отменяется при повторном нажатии  или .







▶: настройки по умолчанию



 [Режим воспроизведения]

[Поверн. ЖКД]	<p>▶[ON]/[OFF]</p> <p>Автоматическое отображение снимков вертикально, если они были сняты фотокамерой в вертикальном положении.</p> <ul style="list-style-type: none"> • При воспроизведении снимков на ПК используйте ОС и программное обеспечение, которые поддерживают Exif. <p>Снимок может не отображаться повернутым.</p>
[Сортировка кадров]	<p>[FILE NAME]▶[DATE/TIME]</p> <p>Установка порядка воспроизведения изображений на фотокамере.</p> <p>[FILE NAME]: изображения отображаются по названию папки/имени файла.</p> <p>[DATE/TIME]: изображения отображаются по дате записи.</p> <ul style="list-style-type: none"> • Если вставить другую карту, для считывания всех данных может потребоваться некоторое время, поэтому снимки могут не отображаться в заданном порядке.
[Увеличение из полож. АФ]	<p>[ON]▶[OFF]</p> <p>Увеличение места фокусировки АФ при увеличении изображения.</p> <ul style="list-style-type: none"> • Если изображение записано в режиме [Реж. выс. разрешения] или не сфокусировано, увеличивается центр изображения. • Этот пункт меню можно зарегистрировать для кнопки Fn. (→ 278)
[HLG View Assist (Монитор)]	<p>[MODE1]▶[MODE2]/[OFF]</p> <p>С помощью этого параметра при записи или воспроизведении [Фото HLG] изображения отображаются с преобразованной цветовой гаммой и яркостью.</p> <ul style="list-style-type: none"> • Этот параметр связан с [Экран] в пункте [HLG View Assist] меню [Пользов.] ([Монитор / Экран]). <p>Подробную информацию см. на стр. 347.</p>

 **[Обработка изображения]**

[Обработка RAW]	<p>Обработка снимков, выполненных в формате RAW на фотокамере, и их сохранение в формате JPEG. Кроме того, изображения RAW, записанные с помощью [Фото HLG], можно сохранить в формате HLG.</p> <ul style="list-style-type: none"> • Подробную информацию см. на стр. 271.
[Групп. сохран. 6K/4K ФОТО]	<p>Можно сохранить любые 5 снимков из файла серийной съемки 6K/4K одновременно.</p> <ul style="list-style-type: none"> • Подробную информацию см. на стр. 144.
[Подав.шума 6K/4K ФОТО]	<p>▶[AUTO]/[OFF]</p> <p>При сохранении снимков уменьшите помехи, вызванные высокой светочувствительностью ISO.</p> <ul style="list-style-type: none"> • Подробную информацию см. на стр. 140.
[Видео интер. съемки]	<p>Создание видеороликов из изображений группы, записанных с помощью [Интервал. съемка].</p> <ol style="list-style-type: none"> 1 Нажимая ◀▶, выберите группу [Интервал. съемка], а затем нажмите  или . 2 Выберите параметры для создания видеоролика из скомбинированных снимков. <ul style="list-style-type: none"> • Подробную информацию см. на стр. 151.
[Покадровое видео]	<p>Создание видеороликов из изображений группы, записанных с помощью [Покадр. анимация].</p> <ol style="list-style-type: none"> 1 Нажимая ◀▶, выберите группу покадровой анимации, а затем нажмите  или . 2 Выберите параметры для создания видеоролика из скомбинированных снимков. <ul style="list-style-type: none"> • Подробную информацию см. на стр. 151.

 **[Доб./удал. информацию]**

[Защитить]	[Один сн.]/[Нескол.]/[Отмен.]
	<p>Чтобы не удалить изображения по ошибке, можно установить для них защиту.</p> <p>Однако при форматировании карты защищенные изображения также удаляются.</p> <ul style="list-style-type: none"> • Информацию о порядке выбора изображений см. на стр. 362. • [Отмен.] позволяет лишь отменить настройки одновременно для изображений на одной карте. • Будьте осторожны, так как настройка [Защитить] может быть отключена на устройстве, отличном от этой фотокамеры. • Этот пункт меню можно зарегистрировать для кнопки Fn. (→ 278)
[Рейтинг]	[Один сн.]/[Нескол.]/[Отмен.]
	<p>При задании любого из пяти различных уровней рейтинга для изображений можно делать следующее:</p> <ul style="list-style-type: none"> • Удаление всех изображений за исключением изображений с рейтингами. • Проверьте уровень рейтинга на панели сведений о файле операционной системы, например Windows 10, Windows 8.1, и Windows 8. (Только изображения JPEG) <ol style="list-style-type: none"> 1 Выберите изображение. (→ 362) 2 Нажимая ◀▶, выберите уровень рейтинга (от 1 до 5), а затем нажмите  или . <ul style="list-style-type: none"> • При выборе [Нескол.] повторите шаги 1 и 2. • Чтобы отменить настройку, задайте уровень рейтинга на [OFF]. <ul style="list-style-type: none"> • [Отмен.] позволяет лишь отменить настройки одновременно для изображений на одной карте. • Видеоролики в формате AVCHD можно установить только на "5". • Этот пункт меню можно зарегистрировать для кнопки Fn. (→ 278)

✂ [Редактировать изобр.]



[Изм.разм.]	<p>[Один сн.]/[Нескол.]</p> <p>Уменьшите размер снимка изображений JPEG и сохраните их как разные изображения для облегчения их использования для веб-страниц или вложения в электронные письма.</p> <ul style="list-style-type: none"> • Информацию о порядке выбора изображений см. на стр. 362. <ul style="list-style-type: none"> – В случае выбора [Один сн.], после выбора изображения нажмите ▲▼ для выбора размера, а затем нажмите или . – В случае выбора [Нескол.], до выбора изображений нажмите ▲▼ для выбора размера, а затем нажмите или . • Одновременно можно установить до 100 изображений[Нескол.]. • Качество изображения с измененным размером ухудшится. • [Изм.разм.] не действует при использовании следующих функций: <ul style="list-style-type: none"> – Видеосъемка/[6K/4K ФОТО]/[Пост-фокус] – Изображения группы – [65:24]/[2:1] ([Формат]) – [RAW] ([Качество изображения]) – [Фото HLG] – [Реж. выс. разрешения]
[Поверн.]	<p>Поверните изображения вручную с шагом 90°.</p> <p>[]: Поворот на 90° по часовой стрелке. []: Поворот на 90° против часовой стрелки.</p> <ul style="list-style-type: none"> • Информацию о порядке выбора изображений см. на стр. 362.
[Редакт.видео]	<p>Разделение на две части записанного видеоролика или файла серийной съемки 6K/4K.</p> <ul style="list-style-type: none"> • Подробную информацию см. на стр. 276.

✂ [Редактировать избобр.]



[Копия]	[Направление копиров.]	▶ [1 → 2] / [2 → 1]
	[Выберите для копиров.]/[Коп.все файлы в папке]/[Коп. все с карты]	
<p>Можно копировать изображения с одной карты на другую.</p>		
<ul style="list-style-type: none"> • Скопированные изображения будут сохранены в новой папке. 		
<p>[Выберите для копиров.]: Копируются выбранные изображения.</p>		
<p>1 Выберите папку с изображениями для копирования.</p>		
<p>2 Выберите изображения. (→ 362)</p>		
<p>[Коп.все файлы в папке]: Копируются все изображения в папке.</p>		
<p>1 Выберите папку для копирования.</p>		
<p>2 Отметьте копируемые изображения и затем нажмите  или  для выполнения копирования.</p>		
<p>[Коп. все с карты]: Копируются все изображения на карте.</p>		
<p>Использование функциональной кнопки Fn для копирования изображений</p>		
<p>При нажатии кнопки Fn с заданной [Копия] при воспроизведении изображений по одному воспроизводимое в данный момент изображение будет копироваться на другую карту.</p>		
<ul style="list-style-type: none"> • Выберите целевую папку для копирования из следующих вариантов. В случае изображений группы [Создать папку] выбирается автоматически. 		
<p>[Номер папки как у исх.]: Копирование в папку с таким же названием, что копируемая папка изображения.</p>		
<p>[Создать папку]: Создание новой папки с приращенным номером папки и копирование в нее изображений.</p>		
<p>[Выбрать папку]: Выбор папки для сохранения изображения, а затем копирование в нее изображения.</p>		

✂ [Редактировать изобр.]

[Копия]
(продолжение)

- Одновременно можно установить до 100 изображений [Выберите для копиров.].
- Настройка [Защитить] не копируется.
- Для копирования может потребоваться некоторое время.
- Видеоролики в формате AVCHD копироваться не могут.
- При использовании следующих сочетаний карт невозможно скопировать видеоролики, фотоснимки 6K/4K и изображения, записанные с помощью [Пост-фокус]:
 - Копирование с карты памяти SDXC на карту XQD емкостью 32 ГБ или менее
 - Копирование с карты XQD емкостью более 32 ГБ на карту памяти SD или карту памяти SDHC

▶ [Другие]

[Подтверж.
удаления]

[Сначала "Да"]/▶ [Сначала "Нет"]

Эта функция позволяет установить, какой вариант — [Да] или [Нет] — будет высвечиваться первым при отображении экрана подтверждения для удаления снимка.



[Сначала "Да"]: [Да] высвечивается первым.

[Сначала "Нет"]: [Нет] высвечивается первым.







Ввод символов

Когда появится экран ввода символов, выполните указанные ниже шаги.

1 Введите символы.

- Нажимая ▲▼◀▶, выберите символы, а затем нажимайте  или , пока не отобразится нужный для ввода символ. (Повторите этот шаг)



- Для повторного ввода того же символа поверните  или  вправо, чтобы переместить курсор места ввода.
- При выборе элемента и последующем нажатии  или  можно выполнить следующие операции:
 - []: изменение типа символов на [A] (прописные буквы), [a] (строчные буквы), [1] (цифры) и [&] (специальные символы).
 - []: ввод пробела
 - [Удал.]: удаление символа
 - [<]: перемещение курсора места ввода влево
 - [>]: перемещение курсора места ввода вправо



2 Завершите ввод.

- Выберите [Уст.] и затем нажмите  или .

15. Wi-Fi/Bluetooth

Функции Wi-Fi/Bluetooth

С помощью функций Wi-Fi®/Bluetooth® фотокамеры можно дистанционно управлять ею со смартфона, а также передавать изображения на смартфон с помощью операций на фотокамере.

	Для дистанционной записи и передачи изображений можно использовать приложение для смартфонов "LUMIX Sync". (→ 372)
	Можно передавать изображения на другие устройства, например смартфон или ПК, выполняя операции на фотокамере. (→ 396)

В этом документе смартфоны и планшеты называются **смартфонами**.

❖ Отображение значка беспроводной связи

При использовании функций Wi-Fi/Bluetooth значок беспроводной связи на информационном ЖК-экране горит или мигает.



Горит	Функция Wi-Fi/Bluetooth включена, или идет ее подключение
Мигает	Идет отправка данных изображений при выполнении операций на фотокамере



- Во время отправки изображений не вынимайте карту или аккумулятор и не перемещайтесь в зону, в которой отсутствует прием.
- Камеру нельзя использовать для подключения к общедоступной беспроводной локальной сети.
- Настоятельно рекомендуется установить шифрование для поддержания информационной безопасности.
- При отправке изображений рекомендуется использовать аккумулятор с достаточным зарядом.
- При низком уровне заряда аккумулятора подключение к другим устройствам или поддержание процесса обмена данными с ними может оказаться невозможным.
(Появляется такое сообщение, как [Ошибка связи].)
- В зависимости от условий приема радиоволн отправка изображений может произойти не полностью.
Если во время отправки снимков связь прерывается, возможно, снимки будут отправлены с недостающими участками.

Подключение к смартфону

Выполняйте подключение к смартфону, на котором установлено приложение для смартфонов “Panasonic LUMIX Sync” (ниже: “LUMIX Sync”). Используйте “LUMIX Sync” для дистанционной записи и передачи изображений.

Подключение к смартфону

1	Установите “LUMIX Sync” на смартфоне. (→ 373) Подключитесь к сети и установите “LUMIX Sync”  .	
Подключитесь к смартфону. Способ подключения фотокамеры к смартфону зависит от используемого смартфона.		
2	Использование смартфона, поддерживающего Bluetooth Low Energy • Соединение Bluetooth (→ 374) Выполните подключение с помощью простой процедуры настройки соединения (сопряжения).	Использование смартфона, не поддерживающего Bluetooth Low Energy • Соединение Wi-Fi (→ 377) Выполните подключение с помощью Wi-Fi. Для легкого подключения можно также использовать QR-код.
3	Управляйте фотокамерой с помощью смартфона. (→ 383) Использование “LUMIX Sync” для выполнения следующих операций: <ul style="list-style-type: none"> • [Дистанционная съемка] (→ 384) • [Пульт дистанционного управления затвором] (→ 386) • Передача записанных изображений (→ 388) • Автоматическая передача записанных изображений (→ 390) • Запись данных о местонахождении (→ 392) • Операции питания фотокамеры (→ 393) • Автоматическая установка часов (→ 394) • Сохранение информации о настройках (→ 395) 	



Соединение между фотокамерой и смартфоном описано на стр. 374 – 381. Также с фотокамеры можно передавать изображения на смартфон. Подробную информацию см. в разделе “Отправка изображений с фотокамеры” на стр. 396.

Установка “LUMIX Sync”

“LUMIX Sync” — это приложение для смартфонов, предоставляемое компанией Panasonic.



Поддерживаемые ОС

Android™: Android 5 или более поздней версии

iOS: iOS 11 или более поздней версии

- 1 Подключите смартфон к сети.
- 2 (Android) Выберите “Google Play™ Store”.
(iOS) Выберите “App Store”.
- 3 Введите “Panasonic LUMIX Sync” или “LUMIX” в поле поиска.
- 4 Выберите и установите “Panasonic LUMIX Sync” .



- Используйте последнюю версию.
- Поддерживаемые ОС указаны по состоянию на январь 2019 г. Они могут изменяться.
- Некоторые экраны и сведения, представленные в этом документе, на вашем устройстве могут быть другими в зависимости от поддерживаемой ОС и версии “LUMIX Sync”.
- Дополнительную информацию о выполнении операций см. в разделе [Справка] меню “LUMIX Sync”.
- В зависимости от смартфона, приложение может работать неправильно.
Информацию о приложении “LUMIX Sync” см. на приведенном ниже сайте поддержки.
<https://panasonic.jp/support/global/cs/dsc/>
(Только на английском языке)
- В зависимости от используемого вами тарифного плана, за большой объем передачи данных при скачивании приложения или передаче снимков и видеороликов по мобильной сети, например 4G (LTE) или 3G, может взиматься плата.



Подключение к смартфону (соединение Bluetooth)

Для подключения к смартфону с поддержкой Bluetooth Low Energy выполните простую процедуру настройки соединения (сопряжения). После настройки сопряжения фотокамера также подключится к смартфону автоматически через Wi-Fi.

- Для первого подключения требуются настройки сопряжения. Информацию о втором подключении и далее см. на стр. 376.

Поддерживаемые смартфоны

Android™:	Android 5 или более поздней версии с Bluetooth 4.0 или более поздней версии (исключая несовместимые с Bluetooth Low Energy)
iOS:	iOS 11 или более поздней версии

1 Запустите “LUMIX Sync” на смартфоне.

- Появится сообщение о регистрации устройства (фотокамеры). Выберите [Дальше].



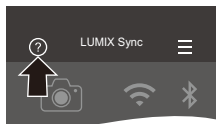

- Если вы закрыли это сообщение, выберите [?], а затем зарегистрируйте фотокамеру с помощью [Регистрация камеры (сопряжение)].
- Если функция Bluetooth смартфона выключена, появляется сообщение. (Для устройств Android) Разрешите включить функцию Bluetooth. (Для устройств iOS) Выполните указание в сообщении, включив функцию Bluetooth на экране настроек смартфона, а затем отобразите “LUMIX Sync”.



2 Ознакомьтесь с содержанием справочной информации на экране и выбирайте [Дальше], пока не появится экран регистрации фотокамеры.

Управление фотокамерой в соответствии с указаниями в справке смартфона.

3 Установите на фотокамере режим ожидания сопряжения Bluetooth.

- **MENU/SET** → [] → [] → [Bluetooth] → [Bluetooth] → [SET] → [Сопряжение]
- Фотокамера перейдет в режим ожидания соединения, и появится имя устройства (A).

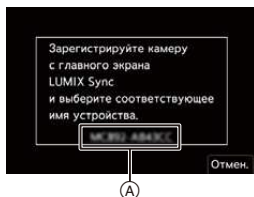

4 Выберите на смартфоне имя устройства для фотокамеры.

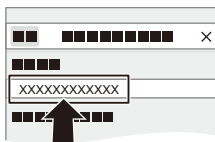

- (Устройства iOS) Когда появится сообщение с указанием подтвердить изменение получателя, выберите [Подкл.].

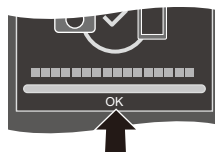

5 Когда появится сообщение о выполненной регистрации устройства, выберите [OK].

- Будет установлено соединение Bluetooth между фотокамерой и смартфоном.





- Сопряженный смартфон регистрируется как сопряженное устройство.
- Во время соединения Bluetooth на экране записи отображается []. Когда функция Bluetooth включена, но соединение со смартфоном не установлено, значок [] отображается полупрозрачным.
- Зарегистрировать можно не более 16 смартфонов. При попытке зарегистрировать более 16 смартфонов будет удалена информация о регистрации первого смартфона с самой ранней датой регистрации.

- (Устройства iOS) В случае неудачной попытки подключения к Wi-Fi во время соединения Bluetooth выполните указание в сообщении, разрешив соединение с фотокамерой. Если подключение по-прежнему не удастся, выберите SSID фотокамеры на экране настройки Wi-Fi смартфона. Если SSID не отображается, выключите и снова включите фотокамеру, а затем еще раз выполните настройки соединения Bluetooth.

❖ Завершение соединения Bluetooth





Чтобы прервать соединение Bluetooth, выключите функцию Bluetooth фотокамеры.

 ⇒ [] ⇒ [] ⇒ [Bluetooth] ⇒ [Bluetooth] ⇒ Выберите [OFF]

- Даже в случае завершения соединения соответствующая информация о сопряжении не удаляется.

❖ Подключение к сопряженному смартфону

Подключайте сопряженные смартфоны с помощью описанной ниже процедуры.

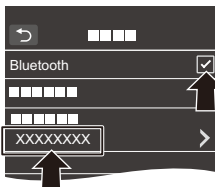
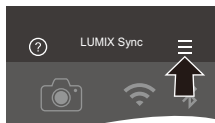

- 1 Включите функцию Bluetooth фотокамеры.
 -  ⇒ [] ⇒ [] ⇒ [Bluetooth] ⇒ [Bluetooth] ⇒ [ON]
- 2 Запустите “LUMIX Sync” на смартфоне.
 - Если появится сообщение о том, что смартфон выполняет поиск фотокамеры, закройте сообщение.
- 3 Выберите [].
- 4 Выберите [Настр Bluetooth].
- 5 Включите функцию Bluetooth.
- 6 Из пунктов [Камера зарегистрирована] выберите имя устройства для фотокамеры.





- Даже если установить сопряжение с несколькими смартфонами, подключиться можно только к одному смартфону за раз.
- Если сопряжение занимает некоторое время, отмените настройки сопряжения на смартфоне и фотокамере и повторно установите соединение — это поможет правильному распознаванию фотокамеры.

❖ Отмена сопряжения

- 1 Отмените настройку сопряжения фотокамеры.
 -  ⇒ [] ⇒ [] ⇒ [Bluetooth] ⇒ [Bluetooth] ⇒ [SET] ⇒ [Удалить]
- 2 Выберите смартфон для отмены сопряжения.



- Также отмените настройку сопряжения на смартфоне.
- При использовании [Сброс] в меню [Настр.] ([Настройка]) для сброса параметров сети удаляется информация о зарегистрированных устройствах.

Подключение к смартфону ([Подключение Wi-Fi])



Используйте Wi-Fi для подключения фотокамеры к смартфону, не поддерживающему Bluetooth Low Energy.

При использовании настроек по умолчанию возможно простое подключение к смартфонам без ввода пароля.

Кроме того, для повышения безопасности соединения можно использовать аутентификацию по паролю.

- Через Wi-Fi можно также выполнить соединение к смартфону, поддерживающему Bluetooth Low Energy, выполняя те же шаги.

1 Установите на фотокамере режим ожидания соединения Wi-Fi.

-  →  →  → [Wi-Fi] → [Функция Wi-Fi] → [Новое подключение] → [Дистанц. упр. съемкой и просмотр]
- На экране появится идентификатор SSID (A) фотокамеры.
- Эту операцию также можно выполнить нажатием кнопки Fn с назначенной функцией [Wi-Fi].
Информацию о кнопке Fn см. на стр. 278.



2 В меню настроек смартфона включите функцию Wi-Fi.

3 Выберите идентификатор SSID, отображаемый на фотокамере.

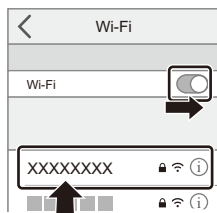

4 Запустите “LUMIX Sync” на смартфоне.



5 (При первом подключении) Проверьте имя устройства, отображаемое на фотокамере, а затем выберите [Да].

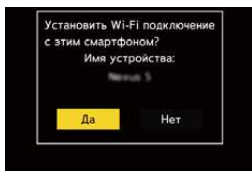



- Если отображается имя не того устройства, к которому нужно подключиться, при выборе [Да] фотокамера автоматически подключится к этому устройству.
Если поблизости находятся другие подключаемые по сети Wi-Fi устройства, рекомендуется использовать ввод пароля вручную или QR-код для подключения с аутентификацией по паролю. (→ 379)

❖ Использование для подключения аутентификации по паролю

Вы можете повысить уровень безопасности для соединения Wi-Fi, используя аутентификацию по паролю с помощью ручного ввода или QR-кода.

Сканирование QR-кода для подключения

1 Установите [Пароль Wi-Fi] на фотокамере на [ON].

- ⇒ [] ⇒ [] ⇒ [Wi-Fi] ⇒ [Настройка Wi-Fi] ⇒ [Пароль Wi-Fi] ⇒ [ON]

2 Отобразите QR-код (A).

- ⇒ [] ⇒ [] ⇒ [Wi-Fi] ⇒ [Функция Wi-Fi] ⇒ [Новое подключение] ⇒ [Дистанц. упр. съемкой и просмотр]
- Эту операцию также можно выполнить нажатием кнопки Fn с назначенной функцией [Wi-Fi].
Информацию о кнопке Fn см. на стр. 278.
- Для увеличения QR-кода нажмите или .

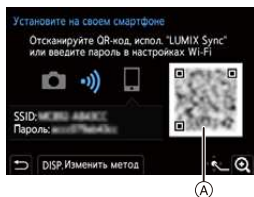

3 Запустите “LUMIX Sync” на смартфоне.

- Если появится сообщение о том, что смартфон выполняет поиск фотокамеры, закройте сообщение.

4 Выберите [].

5 Выберите [Подключение Wi-Fi].

6 Выберите [QR-код].

7 Сканируйте QR-код, отображаемый на экране фотокамеры, с помощью “LUMIX Sync”.

- (Устройства iOS) Когда появится сообщение с указанием подтвердить изменение получателя, выберите [Подкл.].



- (Устройства iOS) В случае неудачной попытки подключения к Wi-Fi выполните указание в сообщении, разрешив соединение с фотокамерой. Если подключение по-прежнему не удастся, выберите SSID фотокамеры на экране настройки Wi-Fi смартфона. Если SSID не отображается, выключите и снова включите фотокамеру, а затем еще раз выполните настройки соединения Wi-Fi.

Ввод пароля вручную для подключения

1 Отобразите экран, показанный в шаге 2 на стр. 379.

2 В меню настроек смартфона включите функцию Wi-Fi.

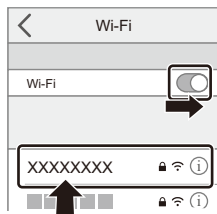

3 На экране настройки Wi-Fi выберите SSID (B), отображаемый на фотокамере.

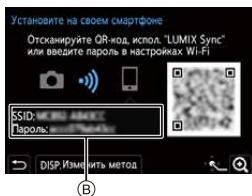

4 (При первом подключении) Введите пароль (B), отображаемый на фотокамере.

5 Запустите “LUMIX Sync” на смартфоне.





❖ Способы подключения, отличные от способов в настройках по умолчанию



При подключении с помощью [Через сеть] или [Подключение WPS] в [Напрямую] выполните следующие шаги:

- 1 Отобразите экран настроек способа подключения для фотокамеры.
 -  ⇒ [] ⇒ [] ⇒ [Wi-Fi] ⇒ [Функция Wi-Fi] ⇒ [Новое подключение] ⇒ [Дистанц. упр. съемкой и просмотр]
- 2 Нажмите [DISP.].

Подключение через сеть

- 1 Выберите [Через сеть] и затем нажмите  или  .
 - Выполните процедуру подключения, описанную на стр. 412, чтобы подключить фотокамеру к точке беспроводного доступа.
- 2 В меню настроек смартфона включите функцию Wi-Fi.
- 3 Подключите смартфон к точке беспроводного доступа, к которой подключена фотокамера.
- 4 Запустите “LUMIX Sync” на смартфоне.

Прямое подключение

- 1 Выберите [Напрямую] и затем нажмите  или  .
 - Выберите [Подключение WPS] и выполните процедуру подключения, описанную на стр. 416, чтобы подключить фотокамеру к смартфону.
- 2 Запустите “LUMIX Sync” на смартфоне.

Завершение соединения Wi-Fi



Чтобы завершить соединение Wi-Fi между фотокамерой и смартфоном, выполните следующие шаги:

1 Установите на фотокамере режим записи.

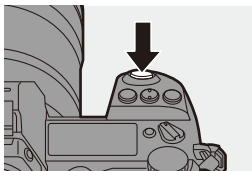
- Нажмите кнопку затвора наполовину.



2 Завершите соединение Wi-Fi.

-  ⇒ [] ⇒ [] ⇒ [Wi-Fi] ⇒ [Функция Wi-Fi] ⇒ [Да]
- Эту операцию также можно выполнить нажатием кнопки Fn с назначенной функцией [Wi-Fi].
Информацию о кнопке Fn см. на стр. 278.

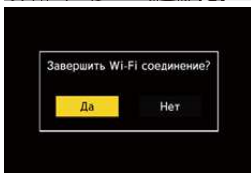

3 Закройте “LUMIX Sync” на смартфоне.

Управление фотокамерой с помощью смартфона

❖ Требуемый способ беспроводного подключения

Необходимый тип беспроводного подключения зависит от используемой функции.

Требуемое беспроводное подключение	Поддержка для Bluetooth Low Energy
Bluetooth	Означает, что функция может использоваться со смартфонами, которые поддерживают Bluetooth Low Energy.
Wi-Fi	Означает, что функция может использоваться со смартфонами, которые не поддерживают Bluetooth Low Energy.
Bluetooth Wi-Fi	Означает, что функция может использоваться со смартфонами, которые поддерживают Bluetooth Low Energy. • Означает, что для этой функции требуется выполнить подключение к смартфону при помощи Bluetooth и Wi-Fi.

❖ Начальный экран

При запуске “LUMIX Sync” появляется начальный экран.

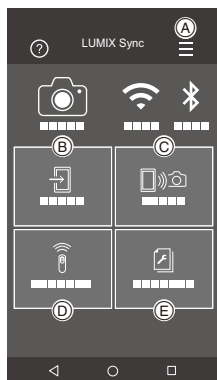

A ≡	Настройки приложения (→ 376, 379, 393) Здесь можно выполнить настройки подключения, операции питания фотокамеры и показать раздел справки.
B 📄	[Импортировать изображения] (→ 388)
C 📷	[Дистанционная съемка] (→ 384)
D 📡	[Пульт дистанционного управления затвором] (→ 386)
E 📄	[Копирование настроек кам.] (→ 395)

[Дистанционная съемка]

Wi-Fi

С помощью смартфона можно вести съемку из удаленного места, просматривая изображения с экрана прямого просмотра фотокамеры.

Начало работы:

- Подключите фотокамеру к смартфону. (→ 374, 377)
- Запустите “LUMIX Sync” на смартфоне.

1 Выберите [📷] ([Дистанционная съемка]) на начальном экране.

- (Устройства iOS) Когда появится сообщение с указанием подтвердить изменение получателя, выберите [Подкл.].

2 Начните запись.

(A)	Выполнение снимка
(B)	Начало/окончание видеосъемки

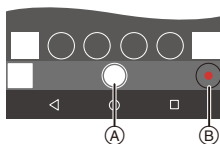

- Записанное изображение сохраняется на фотокамере.





- Определенные функции, включая некоторые настройки, могут оказаться недоступными.
- Дистанционная запись невозможна во время использования следующей функции:
 - [Интервал. съемка]

❖ Способ управления во время дистанционной записи

Выберите фотокамеру или смартфон в качестве приоритетного устройства управления для использования во время дистанционной записи.

 ⇒ [] ⇒ [] ⇒ [Wi-Fi] ⇒ [Настройка Wi-Fi] ⇒ Выберите [Приоритет удален. устройства]

 [Фотоапп.]	<p>Управление можно осуществлять и на фотокамере, и на смартфоне.</p> <ul style="list-style-type: none"> • Настройки диска фотокамеры и т.д. нельзя изменить при помощи смартфона.
 [Смартфон]	<p>Управление возможно только на смартфоне.</p> <ul style="list-style-type: none"> • Настройки диска фотокамеры и т.д. можно изменить при помощи смартфона. • Чтобы завершить дистанционную запись, нажмите любую кнопку на фотокамере для включения экрана и выберите [Выход].

- Настройка по умолчанию — [Фотоапп.].



- Настройка этой функции не может меняться при активном соединении.

[Пульт дистанционного управления затвором]

Bluetooth



Смартфон можно использовать как пульт ДУ для затвора.

Начало работы:

- Подключите фотокамеру к смартфону по Bluetooth. (→ 374)
- Запустите “LUMIX Sync” на смартфоне.

1 Выберите [] ([Пульт дистанционного управления затвором]) на начальном экране.

2 Начните запись.

	Начало/окончание видеосъемки
	Выполнение снимка <ul style="list-style-type: none"> • Запись с выдержкой от руки (→ 387)







- Чтобы использовать [Пульт дистанционного управления затвором] для отмены [Режим сна] на фотокамере, установите [Bluetooth] в меню [Настр.] ([ВХОД/ВЫХОД]) следующим образом, а затем выполните подключение по Bluetooth:
 - [Дистан. пробуждение]: [ON]
 - [Автопередача]: [OFF]
- Фотокамеру невозможно включить с помощью [Пульт дистанционного управления затвором].

❖ Запись с выдержкой от руки

Затвор может оставаться открытым от начала до конца записи, и этот режим удобно использовать для съемки звездного неба или ночного пейзажа.

Начало работы:

- Установите на фотокамере режим [M]. (→ 185)
- Установите выдержку фотокамеры на [B] (от руки). (→ 187)

- 1 Коснитесь [], чтобы начать запись (и продолжайте касаться, не убирая палец).
- 2 Для завершения записи уберите палец с [].
 - Сдвиньте [] в направлении [LOCK], чтобы зафиксировать кнопку затвора в полностью нажатом положении на время записи. (Сдвиньте [] обратно в исходное положение или нажмите кнопку затвора на фотокамере, чтобы завершить запись.)
 - Если во время записи в режиме [B] (от руки) соединение Bluetooth прервется, еще раз выполните подключение через Bluetooth, а затем завершите запись со смартфона.



❖ Сокращение времени выхода из [Режим сна]

Выберите функцию смартфона, для которой нужно сократить время, необходимое для выхода фотокамеры из режима [Режим сна].

Начало работы:

- Установите [Bluetooth] и [Дистан. пробуждение] на фотокамере на [ON]. (→ 393)

 → [] → [] → [Bluetooth] → Выберите [Возврат из режима сна]

 [Приор. дист. управ./ передачи]	Сокращается время выхода при использовании [Дистанционная съемка] или [Импортировать изображения].
 [Приоритет дист. затвора]	Сокращается время выхода при использовании [Пульт дистанционного управления затвором].

Передача записанных изображений

Wi-Fi

Передача сохраненного на карте изображения на смартфон, подключенный через Wi-Fi.

Начало работы:

- Подключите фотокамеру к смартфону. (→ 374, 377)
- Запустите “LUMIX Sync” на смартфоне.

1 Выберите [] ([Импортировать изображения]) на начальном экране “LUMIX Sync”.



- (Устройства iOS) Когда появится сообщение с указанием подтвердить изменение получателя, выберите [Подкл.].

2 Выберите изображение для передачи.

- Отображаемую карту можно переключить, коснувшись .



3 Передайте изображение.

- Выберите [].
- В случае передачи видеоролика его можно воспроизвести, коснувшись [] в центре экрана.





- Для сохранения снимков RAW на устройстве Android требуется Android 7.0 или более поздней версии.
В зависимости от смартфона или версии ОС, эти снимки могут отображаться неправильно.
- У воспроизводимого видеоролика небольшой объем данных, и для его передачи используется “LUMIX Sync”, поэтому качество изображения отличается от качества фактической видеозаписи.
В зависимости от смартфона и условий использования, при воспроизведении видеоролика или снимка может ухудшиться качество изображения или прерываться звук.
- Передача изображений, записанных с помощью следующих функций, невозможна:
 - Видеоролики [AVCHD], [MP4] 4K
 - [6K/4K ФОТО]/[Пост-фокус]
 - [Фото HLG] (снимки в формате HLG)

Автоматическая передача записанных изображений



Bluetooth Wi-Fi

Записанные снимки по ходу их выполнения можно автоматически передавать на смартфон.

Начало работы:

- Подключите фотокамеру к смартфону по Bluetooth. (→ 374)

1 Включите [Автопередача] на фотокамере.

-  →  →  → [Bluetooth] → [Автопередача] → [ON]

- Если на фотокамере отображается экран подтверждения, запрашивающий завершение соединения Wi-Fi, выберите [Да] для его завершения.

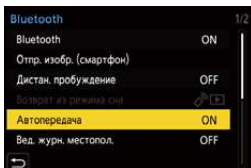

2 Выберите [Да] на смартфоне.

- (Устройства iOS) Когда появится сообщение с указанием подтвердить изменение получателя, выберите [Подкл.].
- Фотокамера автоматически выполняет соединение Wi-Fi.

3 Проверьте настройки отправки на фотокамере, а затем нажмите или .

- Чтобы изменить настройку отправки, нажмите [DISP.]. (→ 419)
- Фотокамера переключится в режим, в котором она может автоматически передавать изображения, и на экране записи будет отображаться . (Если настройки не отображаются, изображения автоматически передать невозможно. Проверьте состояние соединения Wi-Fi со смартфоном.)

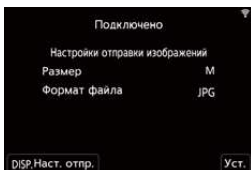

4 Выполните запись фотокамерой.

- При этом записанные снимки по ходу их выполнения автоматически отправляются на указанное устройство.
- Во время отправки файла на экране записи фотокамеры отображается [📷].

❖ Остановка автоматической передачи изображений

 ⇒ [🔧] ⇒ [📶] ⇒ [Bluetooth] ⇒ [Автопередача] ⇒ Выберите [OFF]

- Отображается экран подтверждения, запрашивающий завершение соединения Wi-Fi.



- Если настройки [Bluetooth] и [Автопередача] фотокамеры установлены на [ON], фотокамера при включении автоматически подключится к смартфону через Bluetooth и Wi-Fi.

Для подключения к фотокамере запустите "LUMIX Sync".

Фотокамера переключится в режим, в котором можно автоматически передавать изображения, и на экране записи фотокамеры будет отображаться [📶].



- При установке [Автопередача] на [ON] функцию [Функция Wi-Fi] использовать невозможно.
- Если во время отправки изображений фотокамера выключается и передача файлов прерывается, снова включите фотокамеру для повторной отправки.
 - Если место хранения неотправленных файлов изменилось, их повторная отправка может оказаться невозможной.
 - Если неотправленных файлов много, отправка всех файлов может оказаться невозможной.
- Для сохранения изображений в формате RAW на устройствах Android требуется Android 7.0 или более поздней версии. В зависимости от смартфона или версии ОС, эти снимки могут отображаться неправильно.
- Автоматическая передача изображений, записанных с помощью следующих функций, невозможна:
 - Видеосъемка/[6K/4K ФОТО]/[Пост-фокус]
 - [Фото HLG] (снимки в формате HLG)

Запись данных о местонахождении

Bluetooth

Смартфон отправляет информацию о своем местонахождении на фотокамеру через Bluetooth, а фотокамера выполняет запись, записывая полученную информацию о местонахождении.

Начало работы:

- Подключение функции GPS на смартфоне.
- Подключите фотокамеру к смартфону по Bluetooth. (→ 374)

1 Включите [Вед. журн. местопол.] на фотокамере.

-  →  →  → [Bluetooth] → [Вед. журн. местопол.] → [ON]

- Фотокамера переключится в режим, в котором можно записывать данные о местонахождении, и на экране записи фотокамеры будет отображаться [GPS].

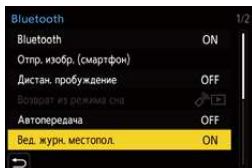

2 Запишите изображения фотокамерой.

- Информация о местонахождении записывается на записанные изображения.

- Если значок [GPS] на экране записи отображается полупрозрачным, информацию о местонахождении получить невозможно, поэтому данные записать нельзя.

Позиционирование с помощью GPS на смартфоне может оказаться невозможным, если смартфон находится в здании, сумке и т. п. Для лучшего определения местонахождения переместите смартфон в место с широким обзором неба.

Кроме того, см. инструкцию по эксплуатации смартфона.



- Изображения с информацией о местонахождении обозначаются с помощью [GPS].
- При использовании данной функции обратите особое внимание на неприкосновенность частной жизни объекта съемки, право на фотографирование и т. п. Используйте на собственный риск.
- Аккумулятор смартфона разряжается быстрее при получении информации о местонахождении.
- Данные о местонахождении не записываются на видеороликах AVCHD.

Операции питания фотокамеры

Bluetooth Wi-Fi

Даже если фотокамера выключена, с помощью смартфона ее можно запустить и записывать изображения или проверять записанные изображения.

Начало работы:

- ❶ Подключитесь к смартфону с помощью Bluetooth. (→ 374)
- ❷ Включите [Дистан. пробуждение] на фотокамере.
 -  ⇒ [] ⇒ [] ⇒ [Bluetooth] ⇒ [Дистан. пробуждение] ⇒ [ON]
- ❸ Установите переключатель включения/выключения фотокамеры на [OFF].
- ❹ Запустите “LUMIX Sync” на смартфоне.

❖ Включение фотокамеры

Выберите [Дистанционная съемка] на начальном экране “LUMIX Sync”.

- (Устройства iOS) Когда появится сообщение с указанием подтвердить изменение получателя, выберите [Подкл.].
- Фотокамера включается и автоматически подключается с помощью Wi-Fi.

❖ Выключение фотокамеры

- ❶ Выберите [] на начальном экране “LUMIX Sync”.
- ❷ Выберите [Выключение камеры].
- ❸ Выберите [Питание ВЫКЛ.].



- В случае установки [Дистан. пробуждение] функция Bluetooth продолжает работать даже после установки переключателя включения/выключения фотокамеры на [OFF], вызывая разрядку аккумулятора.

Автоматическая установка часов



Bluetooth

Синхронизируйте настройки часов и часового пояса фотокамеры с этими настройками смартфона.

Начало работы:

- Подключите фотокамеру к смартфону по Bluetooth. (→ 374)

Включение [Автоустан. времени] на фотокамере.

-  → [] → [] → [Bluetooth] → [Автоустан. времени] → [ON]

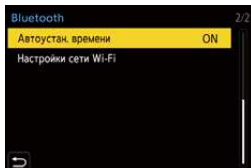

Сохранение информации о настройках

Bluetooth Wi-Fi

Сохранение на смартфон информации о настройках фотокамеры. Сохраненную информацию о настройках можно загрузить на фотокамеру, что позволяет задать одинаковые настройки на нескольких фотокамерах.

Начало работы:

- Подключите фотокамеру к смартфону по Bluetooth. (→ 374)

- 1 Выберите [] ([Копирование настроек кам.]) на начальном экране “LUMIX Sync”.**
- 2 Сохраните или загрузите информацию настройки.**

- Дополнительную информацию об использовании “LUMIX Sync” см. в разделе [Справка] меню “LUMIX Sync”.





- Информацию о настройках можно загрузить только для такой же модели.
- При передаче информации о настройках автоматически выполняется соединение Wi-Fi.
(Устройства iOS) Когда появится сообщение с указанием подтвердить изменение получателя, выберите [Подкл.].
- Можно сохранить или загрузить информацию о настройках для пунктов, идентичных пунктам в [Сохран./Восстановление настроек фотоапп.] меню [Настройка] ([Настройка]).

Отправка изображений с фотокамеры

С помощью операций на фотокамере записанные изображения можно отправлять на устройство, подключенное по Wi-Fi.

Порядок выполнения операций

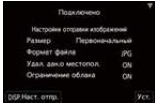
1	<p>Выберите способ отправки.</p> <p>Используйте меню фотокамеры для выбора способа отправки — [Отправить изображения во время записи] или [Отпр.изобр., хран. в фотоаппарате].</p>	
2	<p>Выберите получателя (тип устройства-получателя).</p> <ul style="list-style-type: none"> – [Смартфон] (→ 399) – [ПК] (→ 402) – [Облач.служба синхрониз.] (→ 410) – [Веб-услуга] (→ 407) – [Принтер] (→ 405) 	
3	<p>Выберите метод подключения, а затем выполните подключение по Wi-Fi.</p> <ul style="list-style-type: none"> – [Через сеть] (→ 412) – [Напрямую] (→ 416) 	
4	<p>Проверьте настройки отправки.</p> <p>При необходимости измените настройки отправки.</p> <ul style="list-style-type: none"> – Настройки отправки изображений (→ 419) 	
5	<p>[Отправить изображения во время записи]</p> <p>Сделайте снимки.</p> <p>При этом выполняется автоматическая отправка записанных снимков по ходу их выполнения.</p>	<p>[Отпр.изобр., хран. в фотоаппарате]</p> <p>Выберите одно изображение или несколько.</p> <p>Отправьте выбранные изображения.</p> <ul style="list-style-type: none"> – Выбор изображений (→ 420)

Подробная информация о способах подключения для каждого устройства-получателя приведена на стр. 399 – 411.

На следующих страницах описаны действия, общие для всех устройств.

- Подключение по Wi-Fi: [Через сеть] (→ 412)/[Напрямую] (→ 416)
- Настройки отправки изображений (→ 419)
- Выбор изображений (→ 420)

❖ Изображения, которые можно отправлять

Изображения, которые можно отправлять, зависят от устройства-получателя.

Устройство-получатель	Изображения, которые можно отправлять	
	[Отправить изображения во время записи]	[Отпр.изобр., хран. в фотоаппарате]
[Смартфон] (→ 399)	JPEG/RAW	JPEG/RAW/MP4
[ПК] (→ 402)	JPEG/RAW	JPEG/RAW/MP4/AVCHD/ Файлы серийной съемки 6K/4K/ Изображения, записанные с помощью функции пост-фокуса
[Облач.служба синхрониз.] (→ 410)	JPEG	JPEG/MP4
[Веб-услуга] (→ 407)	JPEG	JPEG/MP4
[Принтер] (→ 405)	—	JPEG

- Для отправки изображений RAW на [Смартфон] при использовании устройства Android требуется Android 7.0 или более поздней версии.
- Видеоролики AVCHD с размером файла больше 4 ГБ невозможно отправить на [ПК].
- Видеоролики 4K невозможно отправить на [Смартфон], [Облач.служба синхрониз.] и [Веб-услуга].
- Невозможна отправка снимков в формате HLG, записанных с помощью [Фото HLG].

Однако записанные в то же время изображения RAW/JPEG будут отправлены на [Смартфон], [ПК], [Облач.служба синхрониз.] или [Веб-услуга].



- В зависимости от устройства отправка может оказаться невозможной.
- Отправка изображений, записанных не фотокамерой, а другими устройствами, и изображений, которые были отредактированы или обработаны на ПК, может оказаться невозможной.

❖ Кнопка Fn с назначенной функцией [Wi-Fi]

При нажатии кнопки Fn с назначенной функцией [Wi-Fi] после подключения к Wi-Fi можно выполнить следующие операции:

Информацию о кнопках Fn см. на стр.

278.

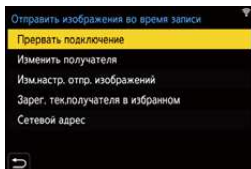

[Прервать подключение]	Завершение соединения Wi-Fi.
[Изменить получателя]	Завершение соединения Wi-Fi и возможность выбора другого соединения Wi-Fi.
[Изм.настр. отпр. изображений]	Установка размера изображения, формата файла и других элементов для отправки записанных изображений. (→ 419)
[Зарег. тек.получателя в избранном]	Регистрация текущего места назначения соединения или способа для простого подключения с такими же настройками при следующем соединении.
[Сетевой адрес]	Отображение MAC-адреса и IP-адреса фотокамеры. (→ 422)

- В зависимости от используемой функции Wi-Fi или объекта соединения, выполнить некоторые из этих операций может оказаться невозможным.



[Смартфон]

Передача записанных изображений на смартфон, подключенный с помощью Wi-Fi.

Начало работы:

- Установите “LUMIX Sync” на смартфоне. (→ 373)

1 Выберите на фотокамере способ отправки изображений.

-  ⇒ [] ⇒ [] ⇒ [Wi-Fi] ⇒ [Функция Wi-Fi] ⇒ [Новое подключение] ⇒ [Отправить изображения во время записи] или [Отпр.изобр., хран. в фотоаппарате]

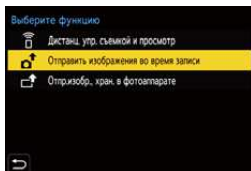

2 Установите в качестве получателя [Смартфон].

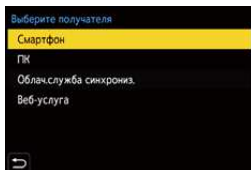

3 Подключите фотокамеру к смартфону по Wi-Fi.

- Выберите [Через сеть] (→ 412) или [Напрямую] (→ 416), а затем выполните подключение.



4 Запустите “LUMIX Sync” на смартфоне.

5 Выберите смартфон-получатель на фотокамере.



6 Проверьте настройки отправки, а затем нажмите или .

- Чтобы изменить настройки отправки изображений, нажмите [DISP.]. (→ 419)

7 При выборе [Отправить изображения во время записи]:

Сделайте снимки.

- При этом записанные снимки по ходу их выполнения автоматически отправляются на указанное устройство.
- Во время отправки файла на экране записи фотокамеры отображается [].
- Чтобы завершить соединение, выполните следующие шаги:

 ⇒ [] ⇒ [] ⇒ [Wi-Fi] ⇒ [Функция Wi-Fi] ⇒ [Да]

При выборе [Отпр.изобр., хран. в фотоаппарате]:

Выберите одно изображение или несколько.

- Выберите [Одиночн. выбор] или [Множеств. выбор], а затем выберите одно изображение или несколько. (→ 420)
- Чтобы завершить соединение, выберите [Вых.].



- При выполнении записи ей отдается приоритет, поэтому для завершения отправки потребуется время.
- В случае выключения фотокамеры или отключения Wi-Fi до завершения отправки повторная отправка не выполняется.
- Во время отправки может оказаться невозможным удаление файлов или использование меню [Восп.].
- При установке [Автопередача] в [Bluetooth] на [ON], [Функция Wi-Fi] недоступна.

❖ Отправка изображений с фотокамеры на смартфон с помощью простых операций

Передать снимки на смартфон, подключенный с помощью Bluetooth, можно простым нажатием кнопки Fn во время воспроизведения.

Для легкого подключения можно также использовать меню.



- Для выполнения операций используйте кнопку Fn, для которой зарегистрирована функция [Отпр. изобр. (смартфон)]. В настройках по умолчанию эта функция зарегистрирована для [Q].

Информацию о кнопке Fn см. на стр. 278.

Начало работы:

- Установите “LUMIX Sync” на смартфоне. (→ 373)
- Подключите фотокамеру к смартфону по Bluetooth. (→ 374)
- Нажмите [] на фотокамере, чтобы отобразить экран воспроизведения.

Отправка одного изображения

- 1 Нажимая  , выберите изображение.
- 2 Нажмите [Q].
- 3 Выберите [Одиночн. выбор].
 - Чтобы изменить настройки отправки изображений, нажмите [DISP.]. (→ 419)
- 4 Выберите [Да] на смартфоне.
 - Он подключится автоматически с помощью Wi-Fi.

Отправка нескольких изображений

- 1 Нажмите [Q].
- 2 Выберите [Множеств. выбор].
 - Чтобы изменить настройки отправки изображений, нажмите [DISP.]. (→ 419)
- 3 Выберите изображения, а затем выполните передачу.

  : выбор изображений



 или  : установка/отмена



[DISP.]: передача
- 4 Выберите [Да] на смартфоне.
 - Он подключится автоматически с помощью Wi-Fi.



- (Устройства iOS) Когда появится сообщение с указанием подтвердить изменение получателя, выберите [Подкл.].
- Эта функция недоступна при установке [Автопередача] в [Bluetooth] на [ON].

Использование меню для легкой передачи.

 ⇒ [] ⇒ [] ⇒ [Bluetooth] ⇒ [Отпр. изобр. (смартфон)]
Настройки: [Одиночн. выбор]/[Множеств. выбор]

- При выборе настройки [Одиночн. выбор] нажмите ◀▶ для выбора изображения, а затем нажмите  или  для выполнения операции.
- При выборе настройки [Множеств. выбор] для выполнения используйте такую же операцию, как и с кнопкой Fn.

[ПК]

Отправка записанных изображений на ПК, подключенный с помощью Wi-Fi.



Поддерживаемые ОС

Windows: Windows 10/Windows 8.1/Windows 8/Windows 7

Mac: OS X v10.5 – v10.11, macOS 10.12 – macOS 10.14

Начало работы:

- Включите ПК.
- Создайте папку для получения изображений.
- Если стандартная рабочая группа ПК была изменена, измените соответствующую настройку фотокамеры в [Подключение ПК]. (→ 421)

❖ Создание папки для получения изображений

При использовании Windows (пример для Windows 7)

- 1 Выберите папку-получателя, а затем щелкните правой кнопкой мыши.
 - 2 Выберите [Свойства], а затем разрешите общий доступ к папке.
- Также для создания папок можно использовать “PHOTOfunSTUDIO”.
Подробную информацию см. в инструкции по эксплуатации “PHOTOfunSTUDIO”.

При использовании Mac (пример для OS X v10.8)

- 1 Выберите папку-получателя, а затем нажмите на элементы в следующем порядке.
[файл] ⇒ [Свойства]
- 2 Разрешите общий доступ к папке.



- Создайте имя пользователя на ПК (до 254 символов) и пароль (до 32 символов), состоящие из буквенно-цифровых символов. Создание папки-получателя может оказаться невозможным, если в имя пользователя входят символы, не являющиеся буквенно-цифровыми.
- Если в имени компьютера (имени NetBIOS в случае компьютеров Mac) имеется пробел (пустой символ) и т. п., правильное распознавание имени может оказаться невозможным. В этом случае рекомендуем изменить имя на другое, состоящее только из 15 или менее буквенно-цифровых символов.
- Подробную информацию см. в инструкции по эксплуатации ПК или в разделе "Справка" операционной системы.

1 Выберите на фотокамере способ отправки изображений.

- → [] → [] → [Wi-Fi] → [Функция Wi-Fi] → [Новое подключение] → [Отправить изображения во время записи] или [Отпр.изобр., хран. в фотоаппарате]

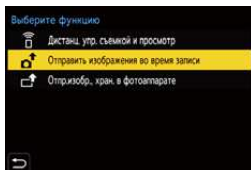

2 Установите в качестве получателя [ПК].

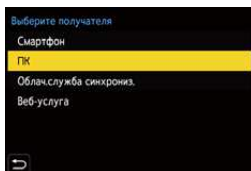

3 Подключите фотокамеру к смартфону по Wi-Fi.

- Выберите [Через сеть] (→ 412) или [Напрямую] (→ 416), а затем выполните подключение.



4 Введите имя компьютера для ПК, к которому нужно подключиться (для Mac — имя NetBIOS).

- Информацию о том, как вводить символы, см. на стр. 369.

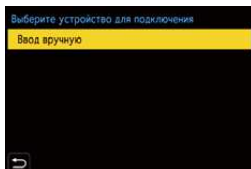

5 Выберите папку для хранения изображений.

- Папки, сортированные по дате отправки, будут созданы в выбранной папке, и изображения будут сохранены в этих папках.



6 Проверьте настройки отправки, а затем нажмите или .

- Чтобы изменить настройку отправки, нажмите [DISP.]. (→ 419)

7 При выборе [Отправить изображения во время записи]: Сделайте снимки.

- При этом записанные снимки по ходу их выполнения автоматически отправляются на указанное устройство.
- Во время отправки файла на экране записи фотокамеры отображается .
- Чтобы завершить соединение, выполните следующие шаги:

 ⇒ [] ⇒ [] ⇒ [Wi-Fi] ⇒ [Функция Wi-Fi] ⇒ [Да]

При выборе [Отпр.изобр., хран. в фотоаппарате]:

Выберите одно изображение или несколько.

- Выберите [Одиночн. выбор] или [Множеств. выбор], а затем выберите одно изображение или несколько. (→ 420)
- Чтобы завершить соединение, выберите [Вых.].



- Если появляется экран для введения учетной записи пользователя и пароля, введите данные, установленные вами на своем ПК.
- При включенном брандмауэре ОС, защитном программном обеспечении и т. д. подключение к ПК может быть невозможным.
- При выполнении операций записи им отдается приоритет, поэтому для завершения отправки потребуется время.
- В случае выключения фотокамеры или отключения Wi-Fi до завершения отправки повторная отправка не выполняется.
- Во время отправки может оказаться невозможным удаление файлов или использование меню [Восп.].
- При установке [Автопередача] в [Bluetooth] на [ON], [Функция Wi-Fi] недоступна.

[Принтер]

Изображения можно отправить для печати на принтер с поддержкой PictBridge (беспроводной локальной сети)*, подключенный по Wi-Fi.

* Совместимый со стандартом DPS over IP

1 Выберите на фотокамере способ отправки изображений.

-  ⇒ [] ⇒ [] ⇒ [Wi-Fi] ⇒ [Функция Wi-Fi] ⇒ [Новое подключение] ⇒ [Отпр.изобр., хран. в фотоаппарате]

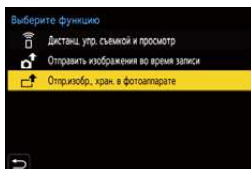

2 Установите в качестве получателя [Принтер].

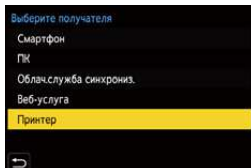

3 Подключите фотокамеру к принтеру по Wi-Fi.

- Выберите [Через сеть] (→ 412) или [Напрямую] (→ 416), а затем выполните подключение.



4 Выберите принтер-получатель.

5 Выберите и распечатайте изображения.

- Порядок выбора снимков такой же, как и при подключении соединительного кабеля USB. (→ 442)
- Чтобы завершить соединение, нажмите [↵].
- Соединение также можно завершить нажатием кнопки Fn с назначенной функцией [Wi-Fi].
Информацию о кнопке Fn см. на стр. 278.



- За подробной информацией о принтерах с поддержкой PictBridge (совместимых с беспроводной локальной сетью) обращайтесь к их изготовителям.
- При установке [Автопередача] в [Bluetooth] на [ON], [Функция Wi-Fi] недоступна.



[Веб-услуга]

С помощью “LUMIX CLUB” записанные изображения можно загрузить на веб-службы, такие как сайты социальных сетей.

Начало работы:

- Зарегистрируйтесь в “LUMIX CLUB”. (→ 422)
- До отправки изображений на веб-службу зарегистрируйте эту веб-службу. (→ 424)

1 Выберите на фотокамере способ отправки изображений.

-  ⇒ [] ⇒ [] ⇒ [Wi-Fi] ⇒ [Функция Wi-Fi] ⇒ [Новое подключение] ⇒ [Отправить изображения во время записи] или [Отпр.изобр., хран. в фотоаппарате]

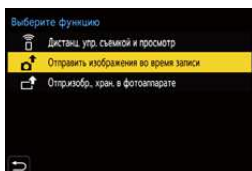

2 Установите в качестве получателя [Веб-услуга].

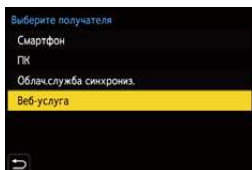

3 Подключитесь к веб-службе.

- Выберите [Через сеть], а затем выполните подключение. (→ 412)

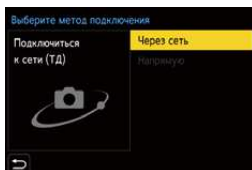

4 Выберите веб-службу.

5 Проверьте настройки отправки, а затем нажмите или .

- Чтобы изменить настройки отправки изображений, нажмите [DISP].
(→ 419)

6 При выборе [Отправить изображения во время записи]:

Сделайте снимки.

- При этом записанные снимки по ходу их выполнения автоматически отправляются на указанную службу.
- Во время отправки файла отображается .
- Чтобы завершить соединение, выполните следующие шаги:

 ⇒ [] ⇒ [] ⇒ [Wi-Fi] ⇒ [Функция Wi-Fi] ⇒ [Да]

При выборе [Отпр.изобр., хран. в фотоаппарате]:

Выберите одно изображение или несколько.

- Выберите [Одиноч. выбор] или [Множеств. выбор], а затем выберите одно изображение или несколько. (→ 420)
- Чтобы завершить соединение, выберите [Вых.].



- При выполнении операций записи им отдается приоритет, поэтому для завершения отправки потребуется время.
- В случае выключения фотокамеры или отключения Wi-Fi до завершения отправки повторная отправка не выполняется.
- Во время отправки может оказаться невозможным удаление файлов или использование меню [Восп.].
- Если отправку изображений выполнить не удастся, вы получите электронное сообщение с описанием ошибки на адрес электронной почты, зарегистрированный в "LUMIX CLUB".
- Компания Panasonic не несет ответственности за ущерб, вызванный утечкой, утратой и т. п. изображений, переданных на веб-службу.
- При передаче изображений на веб-службу не удаляйте изображения из фотокамеры, даже после завершения отправки, пока не убедитесь в их правильной загрузке на веб-службу.
Компания Panasonic не несет ответственности за ущерб, вызванный удалением изображений, сохраненных на фотокамере.
- Изображения, переданные на веб-службу, невозможно отобразить или удалить с помощью фотокамеры.
- Изображения могут содержать информацию, которая может быть использована для идентификации пользователя, например дату, время и место съемки. Тщательно проверьте эту информацию при отправке изображений на веб-службу.
- При установке [Автопередача] в [Bluetooth] на [ON], [Функция Wi-Fi] недоступна.



[Облач.служба синхрониз.]

Эта фотокамера может автоматически передавать записанные изображения в облачную службу синхронизации через “LUMIX CLUB” для их отправки на ПК или смартфон.

Для использования [Облач.служба синхрониз.] (По состоянию на январь 2019 г.)

- Чтобы отправить изображения в облачную папку, необходимо зарегистрироваться в “LUMIX CLUB” (→ 422) и выполнить настройки облачной синхронизации.
Для выполнения настроек облачной синхронизации используйте “PHOTOfunSTUDIO”.
- Отправленные изображения временно сохраняются в облачной папке. Их можно синхронизировать с ПК, смартфоном и другими устройствами.
- Отправленные изображения сохраняются в облачной папке в течение 30 дней (до 1000 изображений).
Обратите внимание, что изображения автоматически удаляются в следующих случаях:
 - Если после отправки прошло 30 дней (изображения могут быть удалены даже до истечения 30 дней после передачи, если они загружены на все указанные устройства).
 - Если изображений более 1000 (в зависимости от настройки [Ограничение облака] (→ 419))

1 Выберите на фотокамере способ отправки изображений.

-  ⇒  ⇒  ⇒ [Wi-Fi] ⇒ [Функция Wi-Fi] ⇒ [Новое подключение] ⇒ [Отправить изображения во время записи] или [Отпр.изобр., хран. в фотоаппарате]

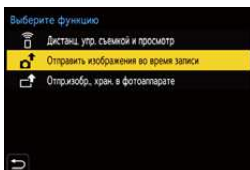

2 Установите в качестве получателя [Облач.служба синхрониз.].

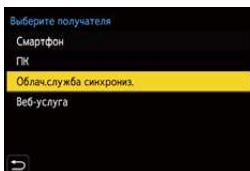

3 Подключитесь к облачной службе синхронизации.

- Выберите [Через сеть], а затем выполните подключение. (→ 412)

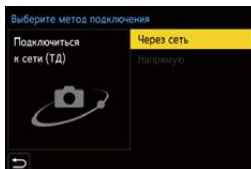

4 Проверьте настройки отправки, а затем нажмите или .

- Чтобы изменить настройки отправки изображений, нажмите [DISP.]. (→ 419)

5 При выборе [Отправить изображения во время записи]: Сделайте снимки.

- При этом записанные снимки по ходу их выполнения автоматически отправляются в облачную службу синхронизации.
- Во время отправки файла отображается .
- Чтобы завершить соединение, выполните следующие шаги:

 ⇒ [] ⇒ [] ⇒ [Wi-Fi] ⇒ [Функция Wi-Fi] ⇒ [Да]

При выборе [Отпр.изобр., хран. в фотоаппарате]:

Выберите одно изображение или несколько.

- Выберите [Одиночн. выбор] или [Множеств. выбор], а затем выберите одно изображение или несколько. (→ 420)
- Чтобы завершить соединение, выберите [Вых.].

-  • При выполнении операций записи им отдается приоритет, поэтому для завершения отправки потребуется время.
- В случае выключения фотокамеры или отключения Wi-Fi до завершения отправки повторная отправка не выполняется.
- Во время отправки может оказаться невозможным удаление файлов или использование меню [Восп.].
- При установке [Автопередача] в [Bluetooth] на [ON], [Функция Wi-Fi] недоступна.

Подключения по Wi-Fi

В случае выбора [Новое подключение] в [Функция Wi-Fi] пункта [Wi-Fi] меню [Настр.] ([ВХОД/ВЫХОД]), для подключения выберите способ его выполнения из [Через сеть] или [Напрямую].



В то же время, при использовании [Выбрать получателя из истории] или [Выбрать получателя из избранного] фотокамера подключается к выбранному устройству с использованными ранее настройками.

[Через сеть]

Подключение фотокамеры к устройству-получателю через точку беспроводного доступа.

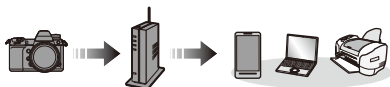

Выберите способ подключения к точке беспроводного доступа.



[WPS (Кнопка)] (→ 413)	Чтобы установить соединение, нажмите кнопку WPS на точке беспроводного доступа.
[WPS (PIN-код)] (→ 414)	Чтобы установить соединение, введите PIN-код на точке беспроводного доступа.
[Из списка] (→ 414)	Выполняется поиск точки беспроводного доступа для использования и подключение к ней.



- После однократного выбора [Через сеть] фотокамера будет подключаться к использованной ранее точке беспроводного доступа. Чтобы изменить точку беспроводного доступа, используемую для подключения, нажмите [DISP.] и измените подключаемое устройство.

❖ [WPS (Кнопка)]

Чтобы установить соединение, нажмите кнопку WPS на точке беспроводного доступа.

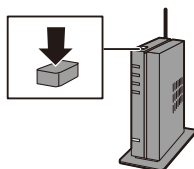

Нажимайте на кнопку WPS точки беспроводного доступа до тех пор, пока не произойдет переключение на режим WPS.

Пример)



❖ [WPS (PIN-код)]

Чтобы установить соединение, введите PIN-код на точке беспроводного доступа.

- ❶ На экране фотокамеры выберите точку беспроводного доступа для подключения.
- ❷ Введите PIN-код, отображаемый на экране камеры, в точку беспроводного доступа.
- ❸ Нажмите  или  на фотокамере.



- WPS — это функция, которая позволяет легко выполнять настройки, связанные с подключением и безопасностью устройств беспроводной локальной сети.
 Подробную информацию о работе и совместимости WPS см. в инструкции по эксплуатации точки беспроводного доступа.

❖ [Из списка]

Выполняется поиск точки беспроводного доступа для использования и подключение к ней.



- Проверьте ключ шифрования точки беспроводного доступа.

- ❶ Выберите точку беспроводного доступа для подключения.
 - Нажмите [DISP.] для повторного поиска точки беспроводного доступа.
 - Если точка беспроводного доступа не найдена, см. раздел “Подключение посредством ввода данных вручную” на стр. 415.
- ❷ (Если сетевая аутентификация зашифрована)
 Введите ключ шифрования.
 - Информацию о том, как вводить символы, см. на стр. 369.

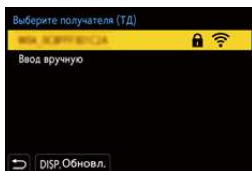

❖ Подключение посредством ввода данных вручную

- Проверьте SSID, тип безопасности, тип шифрования и ключ шифрования используемой точки беспроводного доступа.

- 1 На экране в шаге ❶ из “[Из списка]” выберите [Ввод вручную]. (→ 414)
- 2 Введите SSID точки беспроводного доступа, к которой выполняется подключение, а затем выберите [Уст.].
 - Информацию о том, как вводить символы, см. на стр. 369.
- 3 Выберите тип сетевой аутентификации.

[WPA2-PSK]	Поддерживаемые методы шифрования:
[WPA2/WPA-PSK]	[TKIP], [AES]
[Без шифрования]	—

- 4 (При выборе настройки, отличной от [Без шифрования]) Введите ключ шифрования, а затем выберите [Уст.].

- См. инструкцию по эксплуатации и проверьте настройки точки беспроводного доступа.
- Если подключение выполнить не удастся, возможно, сигнал от точки беспроводного доступа слишком слабый. Подробную информацию см. в разделах “Отображение сообщений” (→ 456) и “Устранение неисправностей” (→ 459).
- В зависимости от используемой среды, скорость обмена данными с точкой беспроводного доступа может снизиться или точка беспроводного доступа может оказаться недоступной для использования.

[Напрямую]

Подключение фотокамеры к устройству-получателю напрямую.



Выберите способ подключения к устройству-получателю.

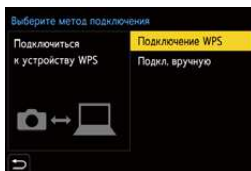

[Подключение WPS]	[WPS (Кнопка)]	Для подключения нажмите кнопку WPS на устройстве-получателе. <ul style="list-style-type: none"> Нажмите [DISP.] на фотокамере, чтобы увеличить время ожидания соединения.
	[WPS (PIN-код)]	Введите PIN-код на фотокамере и выполните подключение.
[Подкл. вручную]	<p>Для подключения выполните поиск фотокамеры на устройстве-получателе.</p> <p>Введите на устройстве SSID и пароль, отображаемые на фотокамере.</p> <ul style="list-style-type: none"> Если в качестве устройства-получателя установить [Смартфон], пароль не отображается. Выберите SSID для установки соединения. (→ 377) 	

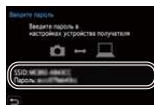



• См. также инструкцию по эксплуатации подключаемого устройства.

Подключение к Wi-Fi с ранее сохраненными настройками

Используйте историю подключений Wi-Fi для подключения с такими же настройками, как и ранее.

1 Отобразите историю подключений Wi-Fi.

-  ⇒ [] ⇒ [] ⇒ [Wi-Fi] ⇒ [Функция Wi-Fi] ⇒ [Выбрать получателя из истории] или [Выбрать получателя из избранного]



2 Выберите элемент истории для подключения.

- Нажмите [DISP.] для подтверждения данных в истории подключений.

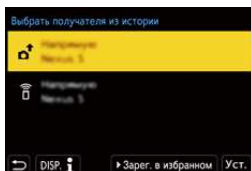



- Если настройки подключаемого устройства изменились, подключение к устройству может оказаться невозможным.

❖ Зарегистрировать в избранном

Историю подключений Wi-Fi можно зарегистрировать в избранном.

1 Отобразите историю подключений Wi-Fi.



-  ⇒ [] ⇒ [] ⇒ [Wi-Fi] ⇒ [Функция Wi-Fi] ⇒ [Выбрать получателя из истории]

2 Выберите из истории элемент, который нужно зарегистрировать, а затем нажмите ►.

3 Введите название для регистрации, а затем нажмите [Уст.].

- Информацию о том, как вводить символы, см. на стр. 369.
- Можно ввести не более 30 символов. Двухбайтовый символ считается двумя символами.

❖ Редактирование элементов, зарегистрированных в избранном

- 1 Отобразите элементы, зарегистрированные в качестве избранных.
 -  ⇒ [] ⇒ [] ⇒ [Wi-Fi] ⇒ [Функция Wi-Fi] ⇒ [Выбрать получателя из избранного]
- 2 Выберите элемент истории, который нужно отредактировать в избранном, а затем нажмите ►.

[Удалить из избранного]	—
[Изм.порядок эл. в избранном]	Чтобы изменить порядок отображения, укажите место назначения нужного параметра.
[Изменить зарегистрированное имя]	Чтобы изменить зарегистрированное название, введите символы. <ul style="list-style-type: none"> • Информацию о том, как вводить символы, см. на стр. 369.



- Количество сохраняемых в истории элементов ограничено. Зарегистрируйте в качестве избранных часто используемые настройки подключения.
- При использовании [Сброс] в меню [Настр.] ([Настройка]) для сброса параметров сети удаляются данные, зарегистрированные в истории и избранном.
- Если устройство, к которому нужно подключиться (смартфон и т. п.) подключено к точке беспроводного доступа, отличной от фотокамеры, его невозможно подключить к фотокамере с помощью [Напрямую]. Измените настройки Wi-Fi подключаемого устройства, так чтобы в качестве используемой точки доступа была установлена фотокамера. Также можно выбрать [Новое подключение] и повторно подключить устройства. (→ [377](#))
- Подключиться к сетям, используемым многими устройствами, может оказаться затруднительным. В таком случае выполните подключение с помощью [Новое подключение].

Настройки отправки и выбор изображений

Настройки отправки изображений

Установка размера, формата файла и других элементов для отправки изображения на устройство-получатель.

1 После подключения к Wi-Fi, когда появится экран подтверждения настроек отправки, нажмите **[DISP.]**.

2 Измените настройки отправки.

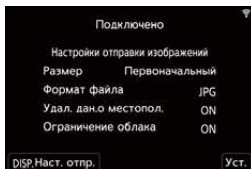



[Размер]	<p>Изменение размера изображения для отправки. [Первоначальный]/[Авто]/[Измен.] ([M], [S] или [VGA])</p> <ul style="list-style-type: none"> Размер изображения [Авто] изменяется в зависимости от состояния устройства-получателя. (Этот параметр можно задать, если получатель — [Веб-услуга])
[Формат файла]	<p>Установка формата файла для отправляемых изображений. [JPG]/[RAW+JPG]/[RAW]</p> <ul style="list-style-type: none"> Этот параметр можно задать, если получатель — [Смартфон] или [ПК].
[Удал. дан.о местопол.]	<p>Возможность выбрать удаление информации о местонахождении с изображений до их отправки.</p> <ul style="list-style-type: none"> Этот параметр можно задать, если получатель — [Облач.служба синхрониз.] или [Веб-услуга]. При выполнении данной операции информация о местонахождении удаляется только с изображений, предназначенных для отправки.
[Ограничение облака]	<p>Можно выбрать, нужно ли отправлять изображения, когда в облачной папке заканчивается свободное место.</p> <p>[ON]: изображения не отправляются. [OFF]: изображения удаляются из числа самых ранних, а затем отправляются новые изображения.</p> <ul style="list-style-type: none"> Этот параметр можно задать, если получатель — [Облач.служба синхрониз.].

Выбор изображений

При отправке с помощью [Отпр.изобр., хран. в фотоаппарате] выберите изображения, выполнив указанные ниже действия.





- 1 Выберите [Одиночн. выбор] или [Множеств. выбор].
- 2 Выберите изображение.

Настройка [Одиночн. выбор]

- 1 Нажмите ◀▶ для выбора изображения.
- 2 Нажмите  или .



Настройка [Множеств. выбор]

- 1 Нажмите ▲▼◀▶ для выбора изображения и затем нажмите  или . (Повторите этот шаг)
 - Чтобы отменить настройку, снова нажмите  или .
 - Изображения отображаются отдельно по отсеку карты.

Для переключения отображаемой карты нажмите [].

- Выбрать изображения одновременно можно только на одной карте.



- 2 Для выполнения нажмите [DISP.].





Меню [Настройка Wi-Fi]

Выполнение необходимых настроек для функции Wi-Fi.
Настройки нельзя изменить во время соединения Wi-Fi.

Отображение меню [Настройка Wi-Fi].

●  ⇒ [] ⇒ [] ⇒ [Wi-Fi] ⇒ [Настройка Wi-Fi]

[Приоритет удален. устройства]	Выбор фотокамеры или смартфона в качестве приоритетного устройства управления для использования во время дистанционной записи. (→ 385)
[Пароль Wi-Fi]	Для повышения безопасности при подключении можно использовать пароль. (→ 379)
[LUMIX CLUB]	Получение или изменение идентификатора входа "LUMIX CLUB". (→ 423)
[Подключение ПК]	<p>Можно задать рабочую группу. Для отправки изображений на ПК требуется подключение к той же рабочей группе, что и компьютер-получатель. (Установкой по умолчанию является "WORKGROU".)</p> <ul style="list-style-type: none"> • Чтобы изменить название рабочей группы, нажмите  или  и введите новое название. Информацию о том, как вводить символы, см. на стр. 369. • Чтобы восстановить настройки по умолчанию, нажмите [DISP.].
[Имя устройства]	<p>Можно изменить название (SSID) фотокамеры.</p> <ul style="list-style-type: none"> • Чтобы изменить SSID, нажмите [DISP.] и введите новое название. Информацию о том, как вводить символы, см. на стр. 369. • Можно ввести не более 32 символов.

<p>[Блокировка функции Wi-Fi]</p>	<p>Чтобы предотвратить неправильную работу и использование функции Wi-Fi посторонними лицами, а также защитить личную информацию в фотокамере и на изображениях, защитите функцию Wi-Fi паролем.</p> <p>[Настроить]: Введите любой 4-значный номер в качестве пароля.</p> <ul style="list-style-type: none"> • Информацию о том, как вводить символы, см. на стр. 369. <p>[Отмен.]: Отмена пароля.</p> <ul style="list-style-type: none"> • После установки пароля его потребуется вводить в каждом случае использования функции Wi-Fi. • Если вы забудете пароль, с помощью [Сброс] в меню [Настр.] ([Настройка]) вы сможете сбросить параметры сети, также сбросив и пароль.
<p>[Сетевой адрес]</p>	<p>Отображение MAC-адреса и IP-адреса фотокамеры.</p>

“LUMIX CLUB”

Подробную информацию см. на сайте “LUMIX CLUB”.

<https://lumixclub.panasonic.net/rus/c/>





- Сервис может быть приостановлен из-за очередного технического обслуживания или непредвиденных проблем, и в содержимое сервиса могут вноситься изменения или добавления без предварительного уведомления пользователей.

Кроме того, сервис может быть прекращен полностью или частично с разумно необходимым периодом предварительного уведомления.

❖ Получение нового идентификатора входа с фотокамеры

Из меню фотокамеры получите идентификатор входа “LUMIX CLUB”.

1 Выберите указанные пункты меню.



-  ⇒ [] ⇒ [] ⇒ [Wi-Fi] ⇒ [Настройка Wi-Fi] ⇒ [LUMIX CLUB] ⇒ [Зад./доб. уч. запись] ⇒ [Новая уч.зап.]
- Подключитесь к сети.
Перейдите на следующую страницу, выбрав [След.].



2 Выберите способ подключения к точке беспроводного доступа и выполните его установку. (→ 412)

- Кроме первого подключения, фотокамера подключится к использованной ранее точке беспроводного доступа.
Чтобы изменить место назначения соединения, нажмите [DISP.].
- Перейдите на следующую страницу, выбрав [След.].

3 Ознакомьтесь с условиями использования “LUMIX CLUB”, а затем выберите [Согласен].

- Переключение между страницами: ▲▼
- Увеличение: поверните  вправо (для восстановления: поверните  влево)
- Перемещение увеличенного участка: ▲▼◀▶
- Отмена без регистрации: кнопка []

4 Введите пароль.

- Для пароля введите любую комбинацию из 8 до 16 символов и цифр.
- Информацию о том, как вводить символы, см. на стр. 369.

5 Проверьте идентификатор входа, а затем выберите [OK].

- Обязательно запишите идентификатор входа и пароль.
- Идентификатор входа (12-значный номер) отображается автоматически.

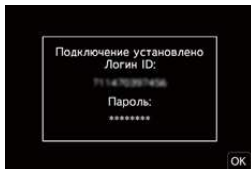

❖ Регистрация веб-службы в “LUMIX CLUB”



- Проверьте, какие службы поддерживает “LUMIX CLUB”, в “Часто задаваемые вопросы / Справка” на указанном ниже веб-сайте.

https://lumixclub.panasonic.net/rus/c/lumix_faqs/



Начало работы:

- Вам необходимо создать учетную запись на веб-службе, которую вы хотите использовать, и иметь информацию для входа в систему.

- 1 Подключитесь к сайту “LUMIX CLUB” с помощью смартфона или ПК.

<https://lumixclub.panasonic.net/rus/c/>



- 2 Для выполнения входа введите свой идентификатор входа “LUMIX CLUB” и пароль.

- Если вы еще не зарегистрировали свой электронный адрес в “LUMIX CLUB”, зарегистрируйте его.

- 3 Выберите и зарегистрируйте веб-службу, которую хотите использовать, в параметрах соединения с веб-службой.

- При выполнении регистрации следуйте указаниям на экране.

❖ Подтверждение/изменение идентификатора входа или пароля

Начало работы:

- При использовании полученного идентификатора входа проверьте идентификатор и пароль.
- Чтобы изменить пароль, зайдите на веб-сайт “LUMIX CLUB” со своего компьютера.

- 1 Выберите указанные пункты меню.

- ⇒ [] ⇒ [] ⇒ [Wi-Fi] ⇒ [Настройка Wi-Fi] ⇒ [LUMIX CLUB] ⇒ [Зад./доб. уч. запись] ⇒ [Задать логин ID]

- Отображаются идентификатор входа и пароль.

- Пароль отображается в виде “*”.

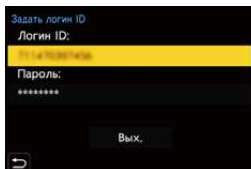



- 2 Выберите элемент, который нужно изменить.

- 3 Введите идентификатор входа или пароль.
 - Информацию о том, как вводить символы, см. на стр. 369.
- 4 Выберите [Вых.].

❖ Проверка условий использования “LUMIX CLUB”

Проверяйте сведения, например на случай обновления условий использования.

 ⇒ [] ⇒ [] ⇒ [Wi-Fi] ⇒ [Настройка Wi-Fi] ⇒ [LUMIX CLUB] ⇒
Выберите [Условия использ.].



❖ Удаление идентификатора входа и закрытие учетной записи “LUMIX CLUB”

Удалите идентификатор входа из фотокамеры в случае ее передачи другому лицу или утилизации.

Также можно закрыть учетную запись “LUMIX CLUB”.



- Изменить или удалить можно только идентификатор входа, полученный фотокамерой.

- 1 Выберите указанные пункты меню.
 -  ⇒ [] ⇒ [] ⇒ [Wi-Fi] ⇒ [Настройка Wi-Fi] ⇒ [LUMIX CLUB] ⇒ [Удал. уч.зап.]
 - Появится сообщение. Выберите [След.].
- 2 Выберите [Да] на экране подтверждения для удаления идентификатора входа.
 - Появится сообщение. Выберите [След.].
- 3 Выберите [Да] на экране подтверждения с вопросом, закрывать ли учетную запись “LUMIX CLUB”.
 - Появится сообщение. Выберите [След.].
 - Чтобы продолжить без закрытия учетной записи, выберите [Нет] для удаления лишь идентификатора входа.
- 4 Выберите [OK].

16. Подключение к другим устройствам

Просмотр на телевизоре

Фотокамеру можно подключить к телевизору для просмотра записанных снимков и видеороликов на телевизоре.

Начало работы:

- Выключите фотокамеру и телевизор.

1 Подключите фотокамеру к телевизору с помощью кабеля HDMI (имеется в продаже).

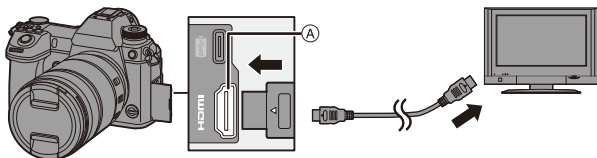

A Разъём [HDMI] (тип A)

- Проверьте направление разъемов и вставьте/извлеките штекер, не допуская перекосов.
(Если их вставить под углом, это может привести к деформации или неисправности)
- Подключать кабель только к соответствующему разъему. Неправильное подключение кабеля может привести к неисправности.

2 Включите телевизор.

3 Включите вход телевизора.

- Включите вход телевизора, соответствующий разъему, к которому был подключен кабель HDMI.

4 Включите фотокамеру.

5 Откройте экран воспроизведения.

- Нажмите [▶].
- Записанные изображения отображаются на экране телевизора. (Монитор и видеоискатель фотокамеры выключатся.)

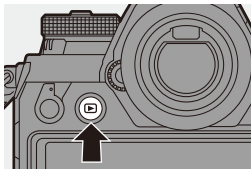

- С настройками по умолчанию снимки выводятся с оптимальным разрешением для подключенного телевизора. Разрешение выводимого изображения можно изменить в [Режим HDMI (воспр.)]. (→ 357)
- В зависимости от формата, сверху и снизу или с левой и правой стороны изображений могут отображаться серые полосы. Цвет полос можно изменить в [Цвет фона (воспр.)] пункта [ТВ подключение] меню [Настр.] ([ВХОД/ВЫХОД]). (→ 358)



- Используйте “высокоскоростной кабель HDMI” с логотипом HDMI. Кабели, не соответствующие стандартам HDMI, работать не будут. “Высокоскоростной кабель HDMI” (штекер: тип А–тип А, длина: до 1,5 м)
- Во время вывода HDMI через динамики камеры звук не выводится.
- Разъём [HDMI] также не работает при подключении соединительного кабеля USB. Для подачи питания можно использовать сетевой адаптер.
- При повышении температуры фотокамеры вследствие одного из следующих условий может появиться значок [⚠] и вывод сигнала через HDMI может прерваться. Подождите, пока фотокамера остынет.
 - Во время непрерывного вывода HDMI
 - При слишком высокой температуре окружающей среды
- Измените режим экрана на телевизоре, если изображения отображаются с обрезанной верхней или нижней частью.
- В зависимости от подключенного телевизора, файлы серийной съемки 6K/4K могут воспроизводиться неправильно.
- См. также инструкцию по эксплуатации телевизора.

❖ Использование VIERA Link (HDMI)

Функция VIERA Link (HDMI) (HDAVI Control™) позволяет использовать пульт дистанционного управления для телевизора Panasonic при подключении данной камеры к устройству, совместимому с VIERA Link, с помощью кабеля HDMI для простого выполнения автоматически связанных операций.

(Не все операции будут осуществимы.)



- Для использования VIERA Link (HDMI) необходимо также сконфигурировать настройки на телевизоре. Процедуру настройки см. в инструкциях по эксплуатации на телевизор.

- 1 Подключите фотокамеру к телевизору Panasonic, совместимому с VIERA Link (HDMI), с помощью имеющегося в продаже кабеля HDMI. (→ 426)
- 2 Включите фотокамеру.
- 3 Включите VIERA Link.
 - ⇒ [] ⇒ [] ⇒ [ТВ подключение] ⇒ [VIERA Link (CEC)] ⇒ [ON]
- 4 Откройте экран воспроизведения.
 - Нажмите [].
- 5 Выполняйте операции с помощью пульта дистанционного управления для телевизора.

Связанное отключение

При выключении телевизора при помощи пульта дистанционного управления фотокамера также выключится.

Автоматическое переключение входа

Если вы включите фотокамеру и затем нажмете [], вход телевизора автоматически переключится на вход, к которому подключена эта фотокамера. Кроме того, когда питание телевизора находится в режиме ожидания, он включается автоматически.

(При установке "Power on link" на телевизоре на "Set")



- Используйте “высокоскоростной кабель HDMI” с логотипом HDMI. Кабели, не соответствующие стандартам HDMI, работать не будут. “Высокоскоростной кабель HDMI” (штекер: тип А–тип А, длина: до 1,5 м)
- VIERA Link - это уникальная функция Panasonic, встроенная в функцию управления HDMI и использующая стандартные HDMI CEC (Consumer Electronics Control) параметры. Связанные операции с HDMI CEC совместимыми устройствами производства других компаний не гарантируются.
- Данная фотокамера поддерживает VIERA Link Ver.5. VIERA Link Ver.5 - это стандарт для оборудования Panasonic, совместимого с VIERA Link. Данный стандарт совместим с обычным оборудованием VIERA Link производства Panasonic.
- Управление с помощью кнопок на фотокамере будет ограниченным.

Импортирование изображений на ПК

При подключении фотокамеры к компьютеру можно скопировать записанные изображения на компьютер.

Для Windows установите поставляемое в комплекте программное обеспечение “PHOTOfunSTUDIO” для копирования изображений.

(→ 430)

Для Mac скопируйте файлы или папки на карту, перетаскивая их.

(→ 434)

Также используйте “SILKYPIX Developer Studio” (для Windows или Mac) для обработки и редактирования изображений в формате RAW и “LoiLoScope” (только для Windows) для редактирования видеороликов.

Установка программного обеспечения

Установите программное обеспечение для выполнения таких операций, как организация и корректирование записанных изображений, обработка изображения в формате RAW и редактирование видеороликов.



- Для скачивания программного обеспечения ваш компьютер должен подключаться к Интернету.
- В зависимости от типа передачи данных для скачивания может потребоваться некоторое время.
- Поддерживаемые ОС указаны по состоянию на январь 2019 г. Они могут изменяться.

❖ PHOTOfunSTUDIO 10.1 PE

Это программное обеспечение позволяет управлять изображениями. Например, оно позволяет импортировать снимки и видеоролики на компьютер, а затем сортировать их по дате записи, названию модели. Можно также выполнять такие операции, как запись изображений на DVD, корректирование изображений и редактирование видеороликов.

Для скачивания и установки программного обеспечения перейдите на указанный сайт.

https://panasonic.jp/support/global/cs/soft/download/d_pfs1001pe.html

(Только на английском языке)

Истечение срока для скачивания: Март 2024 г.

Операционная среда

Поддерживаемые ОС	Windows 10 (32-бит/64-бит) Windows 8.1 (32-бит/64-бит) Windows 7 (32-бит/64-бит) SP1 • Для видеороликов 4K и фотоснимков 6K/4K требуется 64-битная версия ОС Windows 10/Windows 8.1/Windows 7.
ЦП	Pentium® 4 (2,8 ГГц или выше)
Дисплей	Рекомендуется как минимум 1024×768 (1920×1080 или выше)
Установленная память	1 Гб или больше для 32-битной версии, 2 Гб или больше для 64-битной версии
Свободное пространство на жестком диске	450 Мб или больше для установки программного обеспечения

- Для использования функций воспроизведения и редактирования для видеороликов 4K или функции кадрирования для фотоснимков 6K/4K требуется ПК высокой производительности.
Подробную информацию см. в инструкции по эксплуатации "PHOTOfunSTUDIO".
- "PHOTOfunSTUDIO" недоступно для Mac.

❖ SILKYPIX Developer Studio SE

Это программное обеспечение используется для обработки и редактирования изображений в формате RAW.

Отредактированные изображения могут быть сохранены в формате (JPEG, TIFF и т. д.) с возможностью отображения на персональном компьютере.

Для скачивания и установки программного обеспечения перейдите на указанный сайт.

<http://www.isl.co.jp/SILKYPIX/russian/p/>

Операционная среда

Поддерживаемые ОС	Windows	Windows 10 Windows 8.1 Windows 7
	Mac	OS X v10.6.8 – v10.11 macOS 10.12 – macOS 10.14

- Более подробную информацию об использовании “SILKYPIX Developer Studio” можно найти в разделе справки “Help” либо на веб-сайте поддержки Ichikawa Soft Laboratory.

❖ 30-дневная полнофункциональная пробная версия “LoiLoScope”

Это программное обеспечение позволяет легко редактировать видеоролики.

Для скачивания и установки программного обеспечения перейдите на указанный сайт.

<http://loilo.tv/product/20>

Операционная среда

Поддерживаемые ОС	Windows	Windows 10 Windows 8.1 Windows 8 Windows 7
-------------------	---------	---

- Можно скачать пробную версию, которой можно пользоваться бесплатно в течение 30 дней.
- Дополнительную информацию об использовании “LoiLoScope” см. в руководстве по “LoiLoScope”, которое можно скачать на сайте.
- “LoiLoScope” недоступно для Mac.

Копирование изображений на ПК

Используйте “PHOTOfunSTUDIO” для копирования записанных изображений на компьютер.

- При использовании Mac или в любой ситуации, когда нельзя установить “PHOTOfunSTUDIO”, см. стр. 434.
- Видеоролики в формате AVCHD могут импортироваться неправильно в случае копирования в виде файлов или папок.
 - Для Windows обязательно использовать “PHOTOfunSTUDIO” для импорта видеороликов в формате AVCHD.
 - Для Mac для импорта видеороликов в формате AVCHD можно использовать “iMovie”. Однако, в зависимости от качества записи, может оказаться невозможным импортировать их.
(За подробной информацией о программе “iMovie” обращайтесь в компанию Apple Inc.)

Начало работы:

- Включите фотокамеру и компьютер.
- Установите “PHOTOfunSTUDIO” на компьютер. (→ 430)

1 Подключите фотокамеру к компьютеру с помощью соединительного кабеля USB (C–C или A–C).

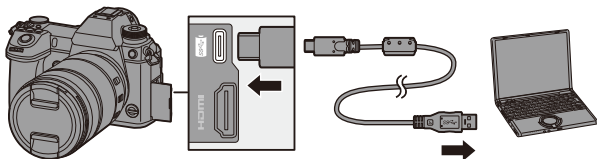

- Вставляйте/извлекайте кабель ровно, держась за штекер. (Если их вставить под углом, это может привести к деформации или неисправности.)
- Подключать кабель только к соответствующему разъему. Неправильное подключение кабеля может привести к неисправности.

2 Для выбора [PC(Storage)] нажмите ▲▼, а затем нажмите или .

- Может появиться сообщение о зарядке. Подождите, пока сообщение исчезнет.

3 Скопируйте изображения на компьютер с помощью “PHOTOfunSTUDIO”.

- Не удаляйте и не перемещайте скопированные файлы или папки, например, в Windows Explorer.
Воспроизведение и редактирование при помощи “PHOTOfunSTUDIO” будет больше невозможно.

 • При установке [Режим USB] на [PC(Storage)] в меню [Настр.] ([ВХОД/ВЫХОД]) фотокамера будет автоматически подключаться к компьютеру без отображения экрана выбора [Режим USB]. (→ 355)

-  • Пользуйтесь только соединительными кабелями USB, которые поставляются в комплекте (C–C и A–C).
- Не выключайте фотокамеру во время импортирования изображений.
 - После завершения импорта изображений выполните операцию по безопасному извлечению соединительного кабеля USB от компьютера.
 - Перед извлечением карты из фотокамеры выключите фотокамеру и отсоедините соединительный кабель USB. В противном случае можно повредить записанные данные.

❖ Копирование на ПК без использования “PHOTOfunSTUDIO”

Даже в случае использования Mac или в любой ситуации, когда нельзя установить “PHOTOfunSTUDIO”, файлы и папки все же можно копировать, перетаскивая их на компьютер после подключения к нему фотокамеры.

Операционная среда

Камеру можно подключить к любому компьютеру с любой из следующих ОС, который может распознать внешние запоминающие устройства.

Поддерживаемые ОС	Windows	Windows 10 Windows 8.1 Windows 8 Windows 7
	Mac	OS X v10.5 – v10.11, macOS 10.12 – macOS 10.14

❖ Структура папок на карте

Для Windows диск ("LUMIX") отображается в [Компьютер]. Для Mac диск ("LUMIX") отображается на рабочем столе.

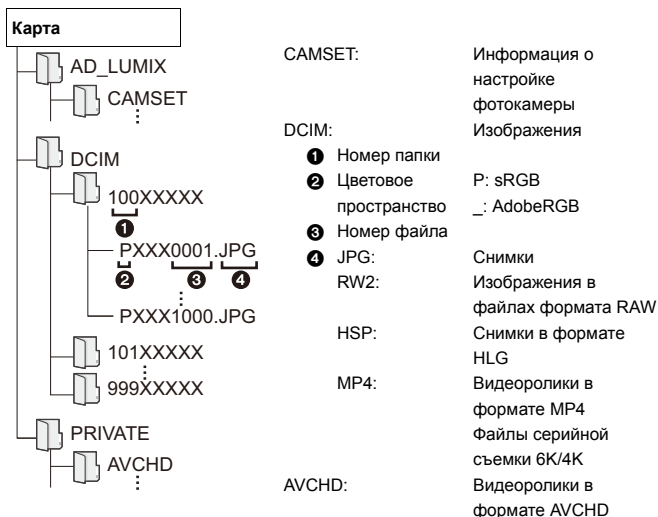

CAMSET:	Информация о настройке фотокамеры	
DCIM:	Изображения	
①	Номер папки	
②	Цветовое пространство	P: sRGB _: AdobeRGB
③	Номер файла	
④	JPG:	Снимки
	RW2:	Изображения в файлах формата RAW
	HSP:	Снимки в формате HLG
	MP4:	Видеоролики в формате MP4
		Файлы серийной съемки 6K/4K
AVCHD:	Видеоролики в формате AVCHD	

Сохранение на рекордере

Фотокамеру можно подключить к рекордеру дисков Blu-ray или DVD-рекордеру Panasonic и сохранить на нем снимки и видеоролики.

Начало работы:

- Включите фотокамеру и рекордер.
- Изображения для хранения необходимо сохранить на карту XQD, вставленную в отсек для карты 1.

1 Подключите фотокамеру к рекордеру с помощью соединительного кабеля USB (C–C или A–C).

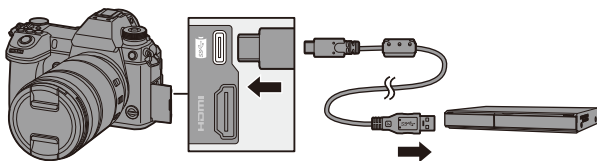

- Вставляйте/извлекайте кабель ровно, держась за штекер. (Если их вставить под углом, это может привести к деформации или неисправности.)
- Подключать кабель только к соответствующему разъему. Неправильное подключение кабеля может привести к неисправности.

2 Для выбора [PC(Storage)] нажмите ▲▼, а затем нажмите или .

- Может появиться сообщение о зарядке. Подождите, пока сообщение исчезнет.

3 Выполните операцию сохранения изображений на рекордере.



- При установке [Режим USB] на [PC(Storage)] в меню [Настр.] ([ВХОД/ВЫХОД]) фотокамера будет автоматически подключаться к рекордеру без отображения экрана выбора [Режим USB]. (→ 355)



- Пользуйтесь только соединительными кабелями USB, которые поставляются в комплекте (С–С и А–С).
- Не выключайте фотокамеру во время сохранения.
- В зависимости от используемого рекордера, некоторые изображения, например видеоролики 4К, могут не поддерживаться.
- Перед извлечением карты из фотокамеры выключите фотокамеру и отсоедините соединительный кабель USB. В противном случае можно повредить записанные данные.
- Информацию о выполнении операций сохранения и воспроизведения см. в инструкции по эксплуатации рекордера.

Привязанная запись

При установке на ПК программного обеспечения для управления фотокамерой “LUMIX Tether” можно подключить фотокамеру к ПК через USB, а затем управлять фотокамерой с ПК и выполнять запись, проверяя изображения с экрана прямого просмотра на ПК (привязанная запись).

Кроме того, во время привязанной записи через HDMI можно выполнять вывод на внешний монитор или телевизор.

Установка программного обеспечения

❖ “LUMIX Tether”

Это программное обеспечение предназначено для управления фотокамерой с компьютера.

Оно позволяет менять различные настройки и записывать изображения дистанционно, а затем сохранять изображения на компьютере.

Для скачивания и установки программного обеспечения перейдите на указанный сайт.

https://panasonic.jp/support/global/cs/soft/download/d_lumixtether.html

Операционная система

Поддерживаемые ОС	Windows	Windows 10, Windows 8.1, Windows 7
	Mac	OS X v10.10 – v10.11, macOS 10.12, macOS 10.13
Интерфейс	Разъем USB (SuperSpeed USB (USB 3.0))	



- Поддерживаемые ОС указаны по состоянию на январь 2019 г. Они могут изменяться.
- Для скачивания программного обеспечения ваш компьютер должен подключаться к Интернету.
- В зависимости от типа передачи данных для скачивания может потребоваться некоторое время.
- Информацию о том, как пользоваться программным обеспечением, см. в руководстве по эксплуатации “LUMIX Tether”.

Управление фотокамерой с ПК

- Для вывода через HDMI на внешний монитор или телевизор подключите фотокамеру и внешний монитор или телевизор при помощи кабеля HDMI. (→ 426)

Начало работы:

- Включите фотокамеру и компьютер.
- Установите “LUMIX Tether” на компьютер.

1 Подключите фотокамеру к компьютеру с помощью соединительного кабеля USB (C–C или A–C).

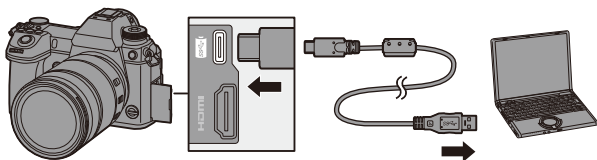

- Вставляйте/извлекайте кабель ровно, держа за штекер. (Если их вставить под углом, это может привести к деформации или неисправности.)
- Подключать кабель только к соответствующему разъему. Неправильное подключение кабеля может привести к неисправности.

2 Для выбора [PC(Tether)] нажмите ▲▼, а затем нажмите или .

- На экране отображается [].
- Может появиться сообщение о зарядке. Подождите, пока сообщение исчезнет.

3 Используйте “LUMIX Tether” для управления фотокамерой с ПК.



- При установке [Режим USB] на [PC(Tether)] в меню [Настр.] ([ВХОД/ Выход]) фотокамера будет автоматически подключаться к компьютеру без отображения экрана выбора [Режим USB]. (→ [355](#))



- Пользуйтесь только соединительными кабелями USB, которые поставляются в комплекте (C–C и A–C).
- Функции Wi-Fi/Bluetooth не действуют при подключении компьютера при помощи [PC(Tether)].

Печать

При подключении фотокамеры к принтеру, поддерживающему PictBridge, на мониторе фотокамеры можно выбрать снимки и затем распечатать их.

Начало работы:

- Включите фотокамеру и принтер.
- Задайте качество печати и другие настройки на принтере.

1 Откройте экран воспроизведения.



- Нажмите [▶].

- Изображения отображаются отдельно по отсеку карты.

Чтобы сменить отображаемую карту,

после нажатия [] нажмите ▲▼

для выбора [Разъем карты 1 (XQD)]

или [Разъем карты 2 (SD)], а затем нажмите  или .

- Карту для отображения можно также выбрать с помощью кнопки Fn [Изменение разъема карты] (→ 284).
- Карту для печати нельзя изменить после подсоединения к принтеру.

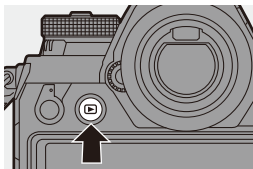

2 Подключите фотокамеру к принтеру с помощью соединительного кабеля USB (C–C или A–C).

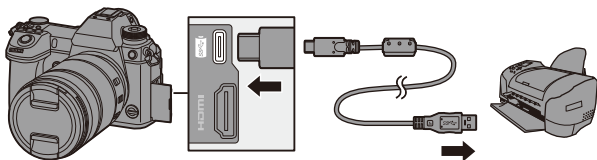

- Вставляйте/извлекайте кабель ровно, держась за штекер. (Если их вставить под углом, это может привести к деформации или неисправности.)
- Подключать кабель только к соответствующему разъему. Неправильное подключение кабеля может привести к неисправности.





3 Для выбора [PictBridge(PTP)] нажмите ▲▼, а затем нажмите или .

- Может появиться сообщение о зарядке. Подождите, пока сообщение исчезнет.

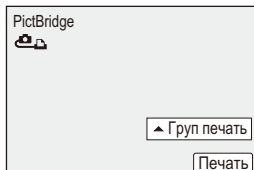
4 Для выбора снимка нажмите ◀▶, а затем нажмите или .

- Для печати нескольких снимков нажмите ▲, задайте способ выбора снимков, а затем выберите снимки.



[Множеств. выбор]	<p>Выберите снимок для распечатки.</p> <p>1 Для выбора снимка нажмите ▲▼◀▶, а затем нажмите  или .</p> <ul style="list-style-type: none"> • Чтобы отменить настройку, снова нажмите  или . <p>2 Нажмите [DISP.] для завершения выбора.</p>
[Выбрать все]	Печать всех сохраненных снимков.
[Рейтинг]	Печатаются все снимки с [Рейтинг] уровнями от [★1] до [★5].

5 Задайте настройки принтера.

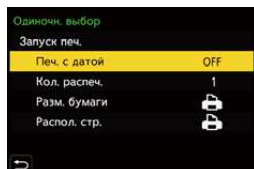

6 Начните печать.

- Выберите [Запуск печ.] и затем нажмите  или .

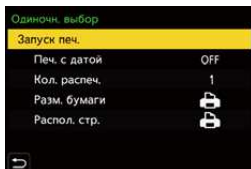

❖ Настройка элементов (настройки печати)

[Запуск печ.]	Начало печати.
[Печ. с датой]	Устанавливается печать с датой. <ul style="list-style-type: none"> • Если принтер не поддерживает печать даты, дату напечатать нельзя.
[Кол. распеч.]	Устанавливается количество снимков для печати (до 999).
[Разм. бумаги]	Устанавливается размер бумаги.
[Распол. стр.]	Устанавливается, добавлять обрамление или нет, и сколько снимков печатать на каждом листе бумаги.



- При установке [Режим USB] на [PictBridge(PTP)] в меню [Настр.] ([ВХОД/ВЫХОД]) фотокамера будет автоматически подключаться к принтеру без отображения экрана выбора [Режим USB]. (→ 355)



- Пользуйтесь только соединительными кабелями USB, которые поставляются в комплекте (С–С и А–С).
- Не выключайте фотокамеру во время печати.
- Если подключение к принтеру выполнить невозможно, установите [Источник питания USB] на [OFF] и затем попытайтесь подключиться снова. (→ 355)
- Не отсоединяйте соединительный кабель USB во время отображения [✖] (значка, запрещающего отсоединять кабель).
- После печати отсоедините кабель USB.
- Перед извлечением карты из фотокамеры выключите фотокамеру и отсоедините соединительный кабель USB. В противном случае можно повредить записанные данные.
- Для печати изображений в размере бумаги или в расположении, которые не поддерживаются фотокамерой, следует задать [Разм. бумаги] и [Распол. стр.] на [📄] и затем выбрать требуемые настройки на принтере. (Подробную информацию см. в инструкциях по эксплуатации на ваш принтер).
- Если во время печати отображается желтый индикатор [●], фотокамера получает от принтера сообщение об ошибке. После завершения печати убедитесь, что не возникло неполадок с принтером.
- При большом количестве распечаток снимки могут печататься партиями. В этом случае указываемое оставшееся количество распечаток может отличаться от установленного числа.
- При печати изображений в формате RAW будут печататься изображения в формате JPEG, которые были записаны в тот же момент. Если изображения JPEG записаны не были, печать невозможна.
- Записанные изображения распечатать нельзя, если одновременно вы используете следующие функции:
 - Видеосъемка/[Сер.съемка 6К/4К]/[Пост-фокус]
 - [Фото HLG]

17. Дополнительные материалы

Использование дополнительных аксессуаров

- Информацию о внешней вспышке см. на стр. 216.
- Информацию о внешнем микрофоне см. на стр. 253.
- Информацию о микрофонном адаптере XLR см. на стр. 256.
- Некоторые дополнительные аксессуары могут отсутствовать в определенных странах.

Батарейная ручка (поставляется отдельно)

Если прикрепить к фотокамере батарейную ручку (DMW-BGS1: поставляется отдельно), с фотокамерой станет легче работать и держать ее в вертикальном положении.

Кроме того, аккумулятор, вставленный в батарейную ручку, обеспечивает стабильную подачу питания даже в течение длительных периодов съемки.

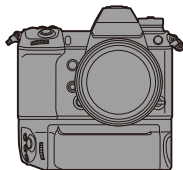

❖ Выбор приоритета в использовании аккумуляторов

Выбор аккумулятора для использования первым, когда аккумуляторы установлены и в фотокамере, и в батарейной ручке.

Этой настройкой также устанавливается порядок зарядки аккумуляторов с помощью корпуса фотокамеры.

Начало работы:

- Выключите фотокамеру и снимите крышку для разъема батарейной ручки.

- 1 Прикрепите батарейную ручку к фотокамере.
- 2 Включите фотокамеру.
- 3 Задайте приоритет в использовании аккумуляторов.

- ⇒ ⇒ ⇒ [Приор. исп. аккумуляторов.]

[BODY]	Первым используется аккумулятор в фотокамере.
[BG]	Первым используется аккумулятор в батарейной ручке.



- Если используется аккумулятор в батарейной ручке, на экране отображается [BG].
- Вы можете назначить функции по своему выбору кнопке [Fn], кнопке [WB], кнопке [ISO] и кнопке [] на батарейной ручке. (→ 278)
- Подробную информацию см. в инструкции по эксплуатации батарейной ручки.

Пульт дистанционного управления затвором (поставляется отдельно)

При подключении пульта дистанционного управления затвором (DMW-RS2: поставляется отдельно) фотокамеру можно использовать следующим образом:

- Нажать кнопку затвора полностью без дрожания фотокамеры
- Зафиксировать кнопку затвора во время записи в режиме выдержки от руки и серийной съемки
- Начало/окончание видеосъемки

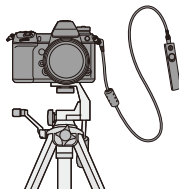

❖ Кнопка видеосъемки на пульте дистанционного управления затвором

Если видео не записывается, кнопку видеосъемки можно отключить во избежание ошибочных операций.



→ [] → [] → Выберите [Кнопка видео (дист.)]

Настройки: [ON]/[OFF]



- Всегда используйте фирменный пульт дистанционного управления затвором Panasonic (DMW-RS2: поставляется отдельно).
- Подробную информацию см. в инструкции по эксплуатации пульта дистанционного управления затвором.

Сетевой адаптер (поставляется отдельно)/DC адаптер (поставляется отдельно)

С помощью сетевого адаптера (DMW-AC10: поставляется отдельно) и DC адаптера (DMW-DCC16: поставляется отдельно) можно выполнять операции записи и воспроизведения, не беспокоясь об оставшемся заряде аккумулятора.



- Приобретайте сетевой адаптер и DC адаптер одним комплектом. Их нельзя использовать отдельно друг от друга.
- Во время установки DC адаптера открывается крышка отсека для DC адаптера, и поэтому конструкция перестает быть пыленепроницаемой и брызгозащищенной. Не допускайте попадания песка, пыли и капель воды на поверхность или внутрь фотокамеры. После использования убедитесь в отсутствии инородных частиц на крышке DC адаптера, а затем плотно закройте крышку.
- Подробную информацию см. в инструкции по эксплуатации сетевого адаптера и DC адаптера.

Отображение на мониторе/видеоискателе

- Экран показан в качестве примера отображения на мониторе при установке [Настр. стиля экр./видеоиск.] на [.....].

Экран записи

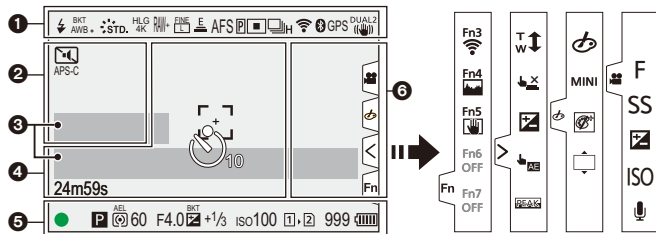

1		Режим вспышки (→ 220)
		Настройка вспышки (→ 223, 226)
	AWBc AWBw 	Баланс белого (→ 194)
	BKT AWB	Брекетинг баланса белого, брекетинг баланса белого (цветовая температура) (→ 160)
	AWB + AWB -	Настройка баланса белого (→ 197)
		Фото стиль (→ 199)
	*EXPS	Настройка фильтров (→ 204)/ Настройка эффектов фильтра (→ 204)

HLG 8K HLG 4K	Фото HLG (→ 214)
RAW+ FINE L STD M	Качество снимка (→ 85)/ Размер снимка (→ 83)
EXM	Дополнительное телескопическое преобразование (→ 122)
MP4 FHD 50P	Формат записи файлов/ качество записи (→ 233)
E	Электронный затвор (→ 170)
180fps	Высокоскоростное видео (→ 247)
AFS AFC MF	Режим фокусировки (→ 91, 117)
BKT AFS	Брекетинг фокуса (→ 159)
AFL	Блокировка АФ (→ 191)
P	Усиление контуров (→ 310)

	Режим АФ (→ 98)
	Серийная съемка (→ 126)
	6K/4K Фото (→ 130)
	Пост-фокус (→ 161)
	Интервальная съемка (→ 145)
	Покадровая анимация (→ 148)
	Автоматический таймер (→ 153)
	Подключено к Wi-Fi
	Подключено к Bluetooth (→ 375)
GPS	Запись данных о местонахождении (→ 392)
	Стабилизатор изображения (→ 172)
	Предупреждение о дрожании фотокамеры (→ 173)

2

PRE	Предварительная серийная съемка (→ 134)
APS-C PIXEL PIXEL	Область изображения видео (→ 238)
	Множественная экспозиция (→ 316)
	Бесшумный режим (→ 169)
FLICKER	Уменьшение мерцания (фото) (→ 315)
	Режим высокого разрешения (→ 210)
	Индикатор наложения (→ 347)
LMT OFF	Ограничитель уровня записи звука ([OFF]) (→ 243)

	Внешний микрофон (→ 253)
XLR	Настройка микрофонного адаптера XLR (→ 256)
	HLG View Assist (→ 347)

3

Экспонометр (→ 344)
Уровень записи звука (→ 243)

4

	Зона АФ (→ 112)
	Гистограмма (→ 340)
+	Точечное измерение (→ 178)
+	Маркер центра (→ 341)
	Автоматический таймер (→ 153)
	Блокировочный рычажок (→ 65)
8m30s	Истекшее время записи (→ 230)
LVF/ MON/AUTO	Автоматическое переключение между видеодиспетчером/монитором (→ 67)
	Отправка изображения (→ 390)

5

	Фокусировка (горит зеленый цвет) (→ 59)/ Состояние записи (горит красный цвет) (→ 211, 230)
LOW 	Фокусировка (при слабом освещении) (→ 93)
STAR 	Фокусировка (звездная АФ) (→ 93)
	Регулирование мощности вспышки (→ 224)
iA P A S M C3-1 P	Режим записи (→ 61)

	Изменение программы (→ 180)
	Режим замера (→ 178)
	Блокировка АЭ (→ 191)
60	Выдержка (→ 59)
F4.0	Значение диафрагмы (→ 59)
F4.0	Брекетинг диафрагмы (→ 158)
+1/3	Значение компенсации экспозиции (→ 189) Брекетинг экспозиции (→ 158)
+1	Помощь при ручной настройке экспозиции (→ 186)
iso100	Светочувствительность ISO (→ 192)
	Индикатор доступа к карте (горит красным цветом) (→ 230)
	Перенимаемая запись (→ 87)
	Создание резервной копии записи (→ 87)
	Запись с распределением (→ 87)
	Нет карты
	Карта заполнена
999	Количество записываемых снимков (→ 482)
r20	Количество снимков при непрерывной записи (→ 128)
8m30s	Доступное время записи (→ 483)
	Индикатор заряда аккумулятора (→ 42)
	Подача питания (→ 40)
	Батарейная ручка (→ 445)

6

Сенсорная вкладка (→ 333)	
	Кнопка Fn (→ 285)
	Сенсорное увеличение (→ 123)
	Сенсорный затвор (→ 80)
	Компенсация экспозиции (→ 189)
	АЭ касанием (→ 81)
	Усиление контуров (→ 310)
(→ 245)	
	Тип расфокусировки ([Эффект миниатюры]) (→ 207)
	Цветовой акцент (→ 208)
	Расположение источника цвета ([Солнечное сияние]) (→ 208)
	Настройка эффектов фильтра (→ 204)
	Фильтр вкл./выкл. (→ 206)
MINI	Настройка фильтров (→ 204)
F	Значение диафрагмы (→ 59)
SS	Выдержка (→ 59)
	Компенсация экспозиции (→ 189)
ISO	Светочувствительность ISO (→ 192)
	Настройка уровня записи звука (→ 243)
	Значок предупреждения о повышении температуры (→ 460)

❖ Панель управления



1



	Режим записи (→ 61)
1/60	Выдержка (→ 59)
F4.0	Значение диафрагмы (→ 59)
	Индикатор заряда аккумулятора (→ 42)
	Подача питания (→ 40)
	Батарейная ручка (→ 445)
	Wi-Fi/Bluetooth (→ 370)

2

	Светочувствительность ISO (→ 192)
	Значение компенсации экспозиции (→ 189)
	Помощь при ручной настройке экспозиции (→ 186)
	Режим вспышки (→ 220)
	Настройка вспышки (→ 223, 224, 226)

3

	Один снимок (→ 125)
	Серийная съемка (→ 126)
	6K/4K Фото (→ 130)
	Пост-фокус (→ 161)
	Интервальная съемка (→ 145)
	Покадровая анимация (→ 148)
	Автоматический таймер (→ 153)
	Режим высокого разрешения (→ 210)
AFS AFC MF	Режим фокусировки (→ 91, 117)
	Режим АФ (→ 98)
FINE STD. RAW	Качество снимка (→ 85)
APS-C PIXEL PIXEL	Область изображения видео (→ 238)

	Формат записи файлов/качество записи (→ 233)
	Размер кадра/формат (→ 83)
HLG 8K HLG 4K	Фото HLG (→ 214)
Fn 	Настройки кнопок Fn (→ 278)

r20	Количество снимков при непрерывной записи (→ 128)
r8m30s	Доступное время записи (→ 483)
----	Нет карты

4

	Фото стиль (→ 199)
AWB AWBc AWBw   	Баланс белого (→ 194)
	Интеллектуальный динамический диапазон (→ 307)
	Режим замера (→ 178)
	Перенимаемая запись (→ 87)
	Создание резервной копии записи (→ 87)
	Запись с распределением (→ 87)
	Нет карты
	Карта заполнена
999	Количество записываемых снимков (→ 482)

Экран воспроизведения

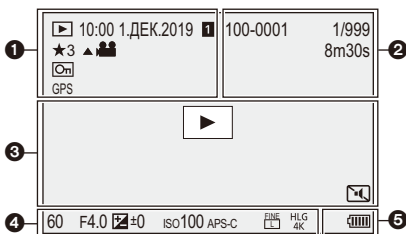

1

	Состояние воспроизведения
1.ДЕК.2019 10:00	Дата и время записи (→ 53)
1 2	Отсек для карты (→ 46)
★ 3	Рейтинг (→ 365)
	Воспроизведение видео (→ 261)
	Защищенный снимок (→ 365)
GPS	Запись данных о местонахождении (→ 392)
	Получение информации
	Значок предупреждения об отсоединении кабеля (→ 444)
	Индикация доступности маркера (→ 141, 142)
	Снижение эффекта роллинг-шаттера (→ 140)
	Сохранение снимков из файла серийной съемки 6K/4K (→ 138)
	Сохранение снимков из изображения пост-фокуса (→ 164)

	Изображения группы (→ 268)
8m30s	Истекшее время воспроизведения (→ 261)

2

100-0001	Номер папки/файла (→ 435)
1/999	Номер изображения/общее количество изображений
9 избобр.	Количество изображений в группе
8m30s	Время видеозаписи (→ 261)
XXmXXs XXs	Высокоскоростное видео (→ 247)
MON MODE2	HLG view assist (→ 347)



3

	Воспроизведение (видео) (→ 261)
	Состояние соединения Wi-Fi/Bluetooth
	Бесшумный режим (→ 169)

4

Информация о записи

5

	Индикатор заряда аккумулятора (→ 42)
	Подача питания (→ 40)
	Батарейная ручка (→ 445)

Отображение подробной информации

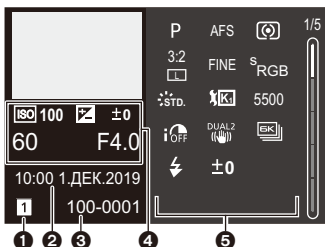

- 1 Slot для карты (→ 46)
- 2 Дата и время записи (→ 53)
- 3 Номер папки/файла (→ 435)
- 4 Информация о записи (основная)
- 5 Информация о записи (расширенная)

Отображение фотостилля

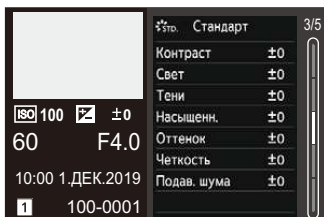

Дисплей баланса белого

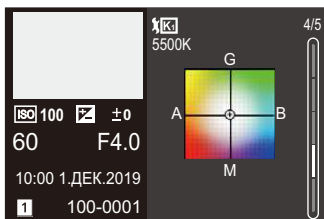

Отображение гистограммы

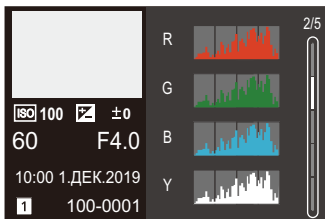

Отображение информации об объективе

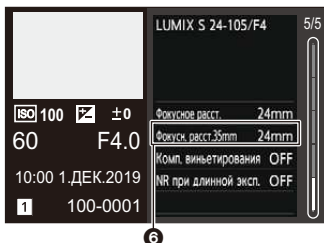

- 6 Фокусное расстояние, соответствующее углу обзора при использовании полнокадрового объектива с установкой [Формат] на [3:2]

Отображение сообщений

Значение основных сообщений, отображаемых на экране фотокамеры, и способы реагирования.

❖ Карта

[Ошибка карты памяти]/[Форматировать эту карту?]

- Этот формат нельзя использовать с фотокамерой.
Вставьте другую карту или сохраните резервную копию необходимых данных до форматирования. (→ 48)

[Ошибка карты памяти]/[Невозможно использовать эту карту памяти.]

- Используйте карту, совместимую с фотокамерой. (→ 22)

[Еще раз вставьте карту памяти.]/[Попробуйте другую карту]

- Доступ к карте невозможен. Заново вставьте карту.
- Вставьте другую карту.

[Ошибка счит.]/[Ошибка зап.]/[Проверьте карту]

- Не удастся прочитать или записать данные.
Выключите фотокамеру, заново вставьте карту и снова включите фотокамеру.
- Возможно, карта сломана.
- Вставьте другую карту.

[Запись движ. изобр. отменена из-за ограничений скорости записи на карту]

- У карты SD недостаточная скорость записи для видеосъемки, записи 6K/4K фото или записи с помощью функции пост-фокуса.
Используйте карту SD поддерживаемого класса скорости. (→ 23)
- Если запись останавливается даже при использовании карты памяти, соответствующей указанному значению класса скорости, скорость записи данных карты SD замедлилась.
Рекомендуется сохранить резервную копию данных и выполнить форматирование (→ 48).
- В зависимости от типа карты запись может внезапно прерваться.

[Идет запись.]

- Дверца отсека для карты или аккумулятора открыта во время записи на карту.
Дождитесь завершения записи, а затем выключите фотокамеру и извлеките.

❖ Объектив

[Объектив прикреплен неверно. Не нажимайте кнопку снят объект, пока он прикреплен.]

- Снимите объектив, а затем снова прикрепите, не нажимая кнопку разблокировки объектива. (→ 49)
Снова включите фотокамеру. Если сообщение не исчезло, обратитесь в пункт продажи.

[Сбой прикрепления объектива. Проверьте, нет ли загрязнений в месте прикрепления.]

- Отсоедините объектив от корпуса камеры и осторожно протрите контакты объектива и корпуса камеры сухой ватной палочкой.
Прикрепите объектив и снова включите фотокамеру. Если сообщение не исчезло, обратитесь в пункт продажи.

❖ Аккумулятор

[Данный аккумулятор использовать нельзя]

- Используйте фирменный аккумулятор Panasonic.
Если данное сообщение появляется даже при использовании фирменного аккумулятора Panasonic, обратитесь в пункт продажи.
- Если клеммы аккумулятора загрязнены, очистите их от загрязнений и пыли.

❖ Wi-Fi

[Не удал. подкл. беспр. ТД]/[Подкл. не установл.]/[Получатель не найден]

- Информация о точке беспроводного доступа, заданная на фотокамере, неверна.
Проверьте тип аутентификации и ключ шифрования. (→ 415)
- Радиоволны от других устройств могут препятствовать подключению к точке беспроводного доступа.
Проверьте состояние других устройств, подключенных к точке беспроводного доступа, а также состояние других беспроводных устройств.

[Подкл. не уст. Повт. попытку через неск. минут.]/[Сеть отключена. Передача остановлена.]

- Радиоволны от точки беспроводного доступа ослабевают. Выполните подключение ближе к точке беспроводного доступа.
- В зависимости от точки беспроводного доступа соединение может автоматически отключаться после истечения определенного времени. Установите соединение повторно.

[Подкл. не уст.]

- Измените точку доступа для подключения на фотокамеру в настройках Wi-Fi смартфона.

❖ Прочее

[Некоторые снимки нельзя удалить]/[Этот снимок нельзя удалить]

- Изображения, не соответствующие стандарту DCF, удалить невозможно. Сохраните резервную копию необходимых данных до форматирования карты. (→ 48)

[Нельзя установить для этого снимка]

- Изображения, не соответствующие стандарту DCF, отредактировать невозможно.

[Невозможно создать папку]

- Достигнуто максимальное количество номеров папок, поэтому новые папки создать невозможно. Сохраните резервную копию необходимых данных до форматирования карты. (→ 48)
После форматирования выполните [Сброс номера файла] в меню [Настр.] ([Карта/файл]) для сброса номера папки на 100. (→ 90)

[Выключите фотокамеру и снова включите ее]/[Ошибка сист.]

- Выключите и снова включите фотокамеру.
Если после неоднократного повторения этих действий сообщение не исчезает, обратитесь в пункт продажи.

Устранение неисправностей

Сначала попробуйте выполнить следующие процедуры (→ 459 – 469).

Если проблема не устраняется, ее можно разрешить, выбрав [Сброс] (→ 76) в меню [Настр.] ([Настройка]).

Питание, аккумулятор

Фотокамера выключается автоматически.

- Включен режим [Режим энергосбереж.]. (→ 44)

Аккумулятор разряжается слишком быстро.

- При установке [Предв. сер.съемка 6K/4K] или [Предварит. серийн. съемка] аккумулятор разряжается быстрее.
Задавайте эти настройки только для записи.
- При подключении к Wi-Fi аккумулятор быстро разряжается.
Часто выключайте фотокамеру, например с помощью [Режим энергосбереж.] (→ 44).

Запись

Запись останавливается до завершения.

Запись невозможна.

Невозможно использовать некоторые функции.

- В случае высокой температуры окружающей среды или использовании фотокамеры для непрерывной съемки температура фотокамеры повышается. Чтобы защитить фотокамеру от повышения температуры, после появления значка [] запись останавливается и указанные ниже функции на некоторое время становятся недоступными.

Подождите, пока фотокамера не остынет.

- [6K/4K ФОТО]
- [Пост-фокус]
- Съемка фильмов
- [Расширение точки АФ]
- Вывод HDMI
- Подача питания по соединительному кабелю USB

Невозможно записать изображения.

Затвор не будет срабатывать немедленно после нажатия кнопки затвора.

- В случае установки [Приор. фок./затвора] на [FOCUS] запись невозможна, пока не будет выполнена фокусировка. (→ [329](#))

Записанное изображение белесое.

- Изображения могут выглядеть белесыми, если объектив или датчик изображения загрязнен отпечатками пальцев и т. п.
В случае загрязнения объектива выключите фотокамеру, а затем осторожно протрите поверхность объектива сухой мягкой тканью.
Информацию об очистке датчика изображения см. на стр. [472](#).

Записанное изображение слишком светлое или слишком темное.

- Убедитесь, что блокировка АЭ (→ [191](#)) не установлена в неподходящем для этого случае.

Сразу записывается несколько изображений.

- Если режим срабатывания затвора установлен на [**I**] (Настройка серии кадров 1) или [**II**] (Настройка серии кадров 2), при нажатии и удерживании кнопки затвора выполняется серийная съемка. (→ 125)
- В случае установки брекетинга при нажатии кнопки затвора записывается несколько изображений с автоматическим изменением настроек. (→ 155)

Объект неправильно фокусируется.

- Проверьте следующие пункты:
 - Не находится ли объект за пределами диапазона фокусировки?
 - Параметр [Затвор АФ] установлен на [OFF]? (→ 332)
 - Параметр [Приор. фок./затвора] установлен на [RELEASE]? (→ 329)
 - Возможно, блокировка АФ (→ 191) установлена в неподходящем для этого случае?

Записанное изображение размыто.**Стабилизатор не действует.**

- Выдержка может удлиниться и функция стабилизатора может работать неправильно при съемке в плохо освещенных местах. В таких случаях воспользуйтесь для записи штативом и автоматическим таймером.

Записанное изображение выглядит грубо.**На снимке появляется шум.**

- Попробуйте следующее:
 - Уменьшите светочувствительность ISO. (→ 192)
 - Увеличьте [Подав. шума] из [Фото стиль] в положительном направлении или измените настройку для каждого элемента, кроме [Подав. шума], в отрицательном направлении. (→ 201)
 - Установите [NR при длинной эксп.] на [ON]. (→ 306)

Объект выглядит на изображении искаженным.

- При съемке движущегося объекта с использованием следующих функций объект может получиться на снимке искаженным.
 - [ELEC.]
 - Съемка фильмов
 - [6K/4K ФОТО]
 Это свойство матрицы CMOS, то есть датчика изображения фотокамеры, которое не является признаком неисправности.

При таких типах освещения, как флуоресцентное или светодиодное, могут появиться полосы или мерцание.

- Это свойство матриц CMOS, которые используются в качестве чувствительных элементов камеры. Это не неисправность.
- При использовании электронного затвора (→ 170) эффект горизонтальных полос можно снизить, удлинив выдержку.
- Если при записи изображений заметно мерцание, установите [Умен. мерц. (фото)]. (→ 315)
- Если мерцание или горизонтальные полосы становятся заметными при видеосъемке, их можно уменьшить, установив фиксированную выдержку. Установите [Умен. мерцания (видео)] (→ 320) или ведите съемку в режиме [P/M] (→ 244).



При высокой светочувствительности ISO появляются полосы.

- Полосы могут появляться при высокой светочувствительности ISO или в зависимости от используемого объектива. Уменьшите светочувствительность ISO. (→ 192)

Яркость или цвет записанного изображения не такие, как в реальной сцене.

- При съемке в условиях флуоресцентного или светодиодного освещения установка более короткой выдержки может привести к незначительным изменениям яркости или цвета. Эти изменения возникают из-за источника освещения и не указывают на неисправность.
- При съемке объектов в очень ярко освещенных местах или съемке при флуоресцентном, светодиодном освещении, под ртутными, натриевыми лампами и т. п. могут происходить изменения цвета или яркости экрана либо появляться горизонтальные полосы на экране.

Светлое пятно не должно быть записано.

- На датчике изображения могут отсутствовать некоторые пиксели. Выполните [Обновл. пикс.]. (→ 359)

Невозможно установить [Бесшумный режим] на [OFF].

- На момент покупки функция [Бесшумный режим] зарегистрирована для рычажка Fn. Переключите рычажок Fn на [MODE1]. (→ 286)

Видео

Видеосъемка невозможна.

- При использовании карты большой емкости некоторое время после включения фотокамеры запись может быть невозможна.

Запись видео прекращается в процессе записи.

- Для записи видео с использованием карты SD требуется карта SD поддерживаемого класса скорости. Используйте совместимую карту SD. (→ 23)

На видеокадрах записываются необычные звуки щелчков и гудения. Записанный звук очень тихий.

- В зависимости от условий видеосъемки или используемого объектива, может записаться звук настройки диафрагмы и фокусировки. Работу фокусировки во время видеосъемки можно установить на [OFF] в [Непрер. Аф]. (→ 239)
- Во время видеосъемки не загромождайте отверстие микрофона.

При съемке видеоролика записывается рабочий звук.

- Рекомендуется установить режим [M] и выполнять запись с помощью сенсорного управления, если во время записи вас беспокоят рабочие звуки. (→ 245)

Воспроизведение

Воспроизведение невозможно.

Записанные изображения отсутствуют.

- Папки и изображения, обработанные на ПК, невозможно воспроизвести на фотокамере.
Для записи изображений с ПК на карту рекомендуется использовать программное обеспечение "PHOTOfunSTUDIO".

Красный участок записанного изображения стал черным.

- При выполнении коррекции красных глаз ([👁️] или [👁️S]) красные участки могут быть исправлены на черные.
Рекомендуется записывать изображения с установкой режима вспышки на [👁️] или установкой [Корр.кр.гл.] на [OFF]. (→ 225)

Монитор/видеоискатель

Монитор/видеоискатель отключается, когда фотокамера включена.

- Если в течение установленного времени не выполняется никаких операций, включается [Автооткл. LVF/Экран] (→ 44) и монитор/видеоискатель выключается.
- Если поместить какой-либо предмет или свою руку возле датчика глаза, отображение на мониторе может переключиться на видеоискатель.

Может наблюдаться кратковременное мерцание или значительное изменение яркости экрана.

- Такое случается при нажатии кнопки затвора наполовину или при изменении яркости объекта съемки, вызывающем изменение диафрагмы объектива. Это не неисправность.

Переключение между монитором и видеоискателем невозможно даже при нажатии [LVF].

- Когда фотокамера подключена к ПК или принтеру, переключить отображение на видеоискатель невозможно.

На видеоискателе видны участки разной яркости или неестественные цвета.

- В конструкции видеоискателя фотокамеры используются органические светодиоды (OLED). На экране/видеоискателе может произойти "выжигание" (обесцвечивание) экрана, если одно и то же изображение отображается в течение длительного времени, однако это не влияет на записанные изображения.

Цвет в видеоискателе отличается от действительного оттенка.

- Это характерная особенность видеоискателя фотокамеры, которая не является признаком неисправности. Это не влияет на записанные изображения.

Вспышка

Вспышка не срабатывает.

- Вспышка не срабатывает при использовании следующих функций:
 - Видеосъемка (→ 230)/[6K/4K ФОТО] (→ 130)/[Пост-фокус] (→ 161)
 - [ELEC.] (→ 170)/[Бесшумный режим] (→ 169)/[Реж. выс. разрешения] (→ 210)
 - [Настройка фильтров] (→ 204)

Функция Wi-Fi

Соединение Wi-Fi невозможно установить.

Прием радиоволн отключается.

Точка беспроводного доступа не отображается.

Общие советы по использованию соединения Wi-Fi

- Используйте для соединения диапазон связи подключаемого устройства.
- При использовании рядом с фотокамерой таких устройств, как микроволновые печи или беспроводные телефоны, которые работают на частоте 2,4 ГГц, может отсутствовать прием радиоволн.
Используйте фотокамеру на достаточном расстоянии от таких устройств.
- При низком уровне заряда аккумулятора подключение к другим устройствам или поддержание процесса обмена данными с ними может оказаться невозможным.
(Появляется такое сообщение, как [Ошибка связи].)
- Если фотокамеру поместить на металлический стол или полку, это может негативно повлиять на прием радиоволн. В таких случаях установить соединение может оказаться невозможным.
Уберите фотокамеру с металлической поверхности.

Точка беспроводного доступа

- Проверьте, можно ли использовать подключенную точку беспроводного доступа.
- Проверьте условия приема радиоволн точкой беспроводного доступа.
 - Переместите фотокамеру ближе к точке беспроводного доступа.
 - Измените расположение и угол точки беспроводного доступа.
- В зависимости от точки беспроводного доступа, прием радиоволн может не отображаться даже при его наличии.
 - Выключите и снова включите точку беспроводного доступа.
 - Если беспроводной канал точки беспроводного доступа невозможно установить автоматически, установите ручную канал, поддерживаемый фотокамерой.
 - Если идентификатор SSID точки беспроводного доступа установлен не на радиопередачу, обнаружение точки беспроводного доступа может оказаться невозможным.
Введите SSID, а затем выполните подключение. (→ 415)

Фотокамера не отображается на экране настройки Wi-Fi смартфона.

- В меню настроек Wi-Fi на смартфоне выключите, а затем включите функцию Wi-Fi.

При попытке подключиться к ПК по Wi-Fi он не распознает имя пользователя и пароль, и подключение невозможно.

- В зависимости от версии ОС есть два типа учетной записи пользователя (локальная учетная запись/учетная запись Microsoft).
Используйте имя пользователя и пароль для локальной учетной записи.

ПК не распознается, когда я использую соединение Wi-Fi.

Фотокамеру невозможно подключить к ПК с помощью функции Wi-Fi.

- На момент покупки на фотокамере задано использование названия рабочей группы "WORKGROUP".
Если вы изменили название рабочей группы ПК, оно не будет распознано.
В меню [Настройка Wi-Fi], пункте [Подключение ПК], измените название рабочей группы ПК для подключения. (→ 421)
- Убедитесь, что имя пользователя и пароль введены правильно.
- Если настройки часов ПК, подключаемого к фотокамере, значительно отличаются от настроек фотокамеры, подключение фотокамеры к ПК на базе некоторых ОС невозможно.
 - Убедитесь, что настройки [Уст. часов]/[Часовой пояс] фотокамеры соответствуют настройкам времени, даты и часового пояса Windows или Mac.
Если есть значительные расхождения, исправьте их.

Изображения невозможно передать на веб-службу.

- Проверьте правильность информации для входа в систему (идентификатор учетной записи/имя пользователя/адрес электронной почты/пароль).

Для передачи изображения на веб-службу требуется время.

Передача изображения прерывается на полпути.

Невозможно передать некоторые изображения.

- Возможно, размер изображения слишком большой.
 - Уменьшите размер изображения в [Размер] (→ 419), а затем отправьте его.
 - Выполните передачу после разделения видеоролика с помощью [Редакт. видео] (→ 276).
- Для передачи может потребоваться более длительное время, если точка беспроводного доступа находится далеко.
Выполните передачу ближе к точке беспроводного доступа.
- Формат видеофайлов, которые можно отправить, зависит от места назначения.
(→ 397)

Я не помню пароля для Wi-Fi.

- В меню [Настр.] ([Настройка]), пункте [Сброс] выполните сброс параметров сети. (→ 76)
Однако также сбрасывается вся информация, заданная в [Настройка Wi-Fi] и [Bluetooth].
(За исключением [LUMIX CLUB])

Телевизор, компьютер, принтер**На телевизоре нет изображения.****Экран телевизора размыт или бесцветен.**

- Проверьте, выполнено ли подключение к телевизору. (→ 426)
- Установите вход телевизора на вход HDMI.

Изображения на телевизоре отображаются с серыми полосами.

- В зависимости от [Формат], сверху и снизу или с левой и правой стороны изображений могут отображаться серые полосы. Цвет полос можно изменить в [Цвет фона (воспр.)] пункта [ТВ подключение] меню [Настр.] ([ВХОД/ВЫХОД]). (→ 358)

VIERA Link не работает.

- Проверьте, установлена ли функция [VIERA Link (CEC)] фотокамеры на [ON]. (→ 357)
- Проверьте настройки VIERA Link на подсоединенных устройствах.
- Выключите и снова включите фотокамеру.

Невозможно наладить связь с ПК.

- Установите [Режим USB] фотокамеры на [PC(Storage)]. (→ 355)
- Выключите и снова включите фотокамеру.

Карта не распознается компьютером. (Используется карта памяти SDXC.)

- Проверьте, поддерживает ли ПК карты памяти SDXC.
- При подключении фотокамеры к ПК может появиться сообщение с рекомендацией отформатировать карту памяти. Не форматируйте карту.
- Если отображение [Доступ] на мониторе не исчезает, выключите фотокамеру и отключите соединительный кабель USB, а затем снова его подключите.

При подключении фотокамеры к принтеру печать не удается.

- Снимки не могут быть распечатаны на принтере, не поддерживающем PictBridge.
- Установите значение [PictBridge(PTP)] в [Режим USB]. (→ 355)

При печати обрезаются края изображений.

- При использовании принтера с функцией обрезки или печати без полей до печати отмените эти настройки.
(См. инструкцию по эксплуатации принтера.)
- В некоторых фотоателье изображения, записанные с установкой формата на 16:9, можно распечатать с размерами в формате 16:9. Заранее узнайте это в фотоателье.

Прочее

При открытии дверцы отсека для карты или аккумулятора раздается предупреждающий звуковой сигнал.

- Предупреждающий звуковой сигнал может раздаваться, если во время записи на карту дверца открыта. Дождитесь завершения записи, а затем выключите фотокамеру и извлеките карту или аккумулятор.

При сотрясении фотокамеры из нее слышен дребезжащий звук.

- Звук вызван работой встроенного стабилизатора. Это не является неисправностью.

При сотрясении фотокамеры слышен дребезжащий звук от прикрепленного объектива.

- В зависимости от прикрепленного объектива, линзы внутри него могут перемещаться и издавать звук. Это не является неисправностью.

Фотокамера издает шум при включении.

- Этот шум возникает из-за функции снижения пыли (→ 472); он не является неисправностью.

Слышен исходящий от объектива звук.

- При движении объектива и работе диафрагмы во время включения или выключения фотокамеры раздается звук, который не свидетельствует о неисправности.
- Это звук работы диафрагмы при изменении яркости, и он не является признаком неисправности.

Иногда при нажатии кнопки затвора наполовину загорается красная лампочка.

- В условиях недостаточной освещенности для облегчения фокусировки на объекте съемки вспомогательная лампочка АФ (→ 309) загорается красным цветом.

По ошибке был выбран нечитаемый язык.

- Повторно выберите язык из меню следующим образом:

 ⇒ [] ⇒ [] ⇒ [] ⇒ Выберите нужный язык (→ 359)

Фотокамера нагревается.

- Во время использования фотокамера может нагреваться, но это не сказывается на характеристиках или качестве ее работы.

Часы показывают неверное время.

- Если фотокамера длительное время не использовалась, настройка часов может сброситься.

Выполните повторную настройку часов. (→ 53)

Предосторожности при использовании

❖ Фотокамера

Храните данное устройство как можно дальше от источников электромагнитного излучения (например, микроволновых печей, телевизоров, видео проигрывателей и т.д.).

- При использовании данного устройства, размещенного на телевизоре или вблизи него, снимки и/или звуки данного устройства могут искажаться под действием электромагнитных волн.
- Не пользуйтесь данным устройством вблизи сотовых телефонов, так как это может привести к помехам, отрицательно влияющим на снимки и/или звук.
- Записанные данные могут быть заперчены или снимки могут быть искажены под действием сильных магнитных полей, создаваемых динамиками или крупными двигателями.
- Электромагнитное излучение может отрицательно влиять на данное устройство, вызывая искажение изображений и/или звука.
- Если на данное устройство негативно влияет электромагнитное оборудование и устройство прекращает нормальную работу, выключите его, извлеките аккумулятор или отключите сетевой адаптер. Затем снова вставьте аккумулятор или подключите сетевой адаптер и включите данное устройство.

Не используйте данное устройство возле радиопередатчиков или высоковольтных линий.

- Если вы производите съемку возле радиопередатчиков или высоковольтных линий, на записанные изображения и/или звук могут накладываться помехи.

Пользуйтесь только поставляемыми шнурами и кабелями.

При использовании аксессуаров, которые не входят в комплект поставки, пользуйтесь шнурами и кабелями, поставляемыми с аксессуарами.

Не удлинняйте шнуры и кабели.

Держите предметы, на которые может влиять магнитное поле, вдали от магнитных участков (A/B/C).

- Воздействие магнитов на такие предметы, как банковские карты, проездные карты и часы, может привести к их неправильной работе.

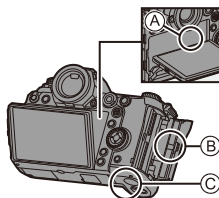

Не допускайте попадания на фотокамеру инсектицидов и летучих химических веществ.

- Такие химические вещества при попадании на фотокамеру могут вызывать деформацию корпуса и отслаивание отделки поверхности.

Не допускайте длительного контакта с фотокамерой изделий из резины, ПВХ или подобных материалов.

❖ При использовании в холодных местах или при низкой температуре

- Непосредственное касание металлических частей фотокамеры в течение долгого времени в холодных местах (с температурой окружающей среды 0 °С или ниже, например на лыжных курортах или на большой высоте) может привести к повреждениям кожи.

Надевайте перчатки при длительном использовании камеры.

- Рабочие характеристики аккумулятора (количество записываемых изображений/время работы) могут временно ухудшиться при температуре от –10 °С до 0 °С.

Держите аккумулятор в тепле, поместив под снаряжение для защиты от холода или одежду. Рабочие характеристики аккумулятора восстановятся после повышения внутренней температуры.

- Аккумулятор невозможно зарядить при температуре ниже 0 °С.

Когда зарядка невозможна, на зарядном устройстве или корпусе фотокамеры появляется сообщение об ошибке.

- При выполнении зарядки с помощью зарядного устройства: индикатор 50% заряда быстро мигает.
- При зарядке в корпусе фотокамеры: на информационном ЖК-экране отображается "Err (Err)".

- При использовании в холодных местах не оставляйте на фотокамере попавший на нее снег или капли воды.

Если их оставить на фотокамере, вода может замерзнуть в зазорах переключателя включения/выключения фотокамеры, динамика и микрофона, из-за чего перемещение этих частей затруднится и/или громкость звука снизится. Это не является неисправностью.

❖ Очистка

Перед очисткой фотокамеры выньте из нее аккумулятор или DC адаптер и отключите сетевую вилку от электрической розетки.

Затем вытрите фотокамеру сухой мягкой тканью.

- Если камера сильно загрязнена, ее можно очистить, вытерев загрязнения отжатой влажной тканью, а затем сухой тканью.
- Не используйте для очистки камеры такие растворители, как бензол, разбавитель, спирт, моющие средства для кухни и т. д., поскольку это может привести к ухудшению состояния внешнего корпуса либо отслоению покрытия.
- При использовании ткани с пропиткой химическим веществом обязательно следуйте прилагаемой к ней инструкции.

❖ Загрязнения на датчике изображения

Если при смене объективов в крепление попадут загрязнения, в зависимости от условий съемки они могут попасть на датчик изображения и отобразиться на записанном снимке.

Чтобы избежать попадания инородных частиц или пыли на внутренние детали корпуса избегайте смены объектива в пыльных местах и всегда устанавливайте крышку корпуса или объектив при хранении камеры.

Удалите пыль с крышки корпуса, прежде чем ее прикреплять.

Функция очистки от пыли

Фотокамера оснащена функцией очистки от пыли, которая обеспечивает сдувание частиц грязи и пылинок, прилипших к передней части датчика изображения.

Эта функция работает автоматически при включении фотокамеры, но если загрязнения очень заметны, в меню [Настр.] ([Другие]) выполните [Очистка сенсора].

Удаление загрязнений с датчика изображения

Светочувствительный элемент является чрезвычайно точным и хрупким, поэтому при самостоятельной очистке его соблюдайте нижеследующие рекомендации.

- Сдувайте пыль с поверхности датчика изображения с помощью имеющейся в продаже щетки с грушей.
Не сдувайте пыль слишком интенсивно.
- Не вставляйте воздушную продувку внутри фотокамеры за пределами крепления объектива.
- Следите, чтобы воздушная продувка не касалась светочувствительного элемента, чтобы не оцарапать его.
- Не используйте другие предметы вместо воздушной продувки для очистки светочувствительного элемента.
- Если не получается удалить загрязнения или пыль с помощью щетки с грушей, обратитесь в пункт продажи или компанию Panasonic.

❖ Очистка видоискателя

Если видоискатель загрязнен, снимите наглазник и очистите видоискатель.

Нажимая на рычажок блокировки наглазника (①), поверните наглазник в направлении, указанном стрелкой, и снимите его (②).

Сдуйте грязь с поверхности видоискателя с помощью имеющейся в продаже щетки с грушей, а затем осторожно вытрите его сухой мягкой тканью.

- После очистки совместите метки крепления (△) ③ и поверните наглазник до щелчка в направлении, указанном стрелкой (④).
- Будьте осторожны, чтобы не потерять наглазник.

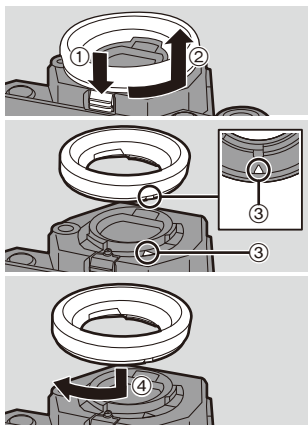

❖ Монитор/видеоискатель

- Не нажимайте с усилием на монитор.
Это может привести к неравномерности цвета или неисправности.
- Если фотокамера охладится в месте с низкой температурой, при ее включении изображение на мониторе/видеоискателе будет вначале несколько темнее обычного.

Когда температура внутри фотокамеры повысится, яркость изображения восстановится.

- Для производства монитора/экрана видеоискателя используется чрезвычайно точная технология. Однако на экране могут быть видны в небольшом количестве темные или яркие точки (красные, синие или зеленые). Это не является неисправностью.

Несмотря на производство монитора/экрана видеоискателя с помощью высокоточной технологии, некоторые пиксели могут быть неактивными или негаснущими.

Эти точки не записываются на изображениях на карте.

❖ Объектив

- Не нажимайте с усилием на поверхность объектива.
- Не направляйте объектив на солнце или источники сильного света.
Направленный свет может привести к возгоранию или повреждению.
- Загрязнение поверхности объектива (вода, масло, отпечатки пальцев и т. п.) может повлиять на качество изображений.

Перед съемкой и после нее следует осторожно вытереть поверхность объектива сухой мягкой тканью.

- Когда фотокамера не используется, наденьте крышку объектива и заднюю крышку объектива, чтобы пылинки и загрязнения не скапливались на фотокамере и не попадали внутрь.
- Для защиты контактов объектива (A) нельзя выполнять указанные ниже действия. Они могут привести к неисправности.
 - Прикасаться к контактам объектива.
 - Загрязнять контакты объектива.
 - Ставить объектив монтажной поверхностью вниз.
- Для улучшения пыленепроницаемости и брызгозащищенности сменного объектива (S-R24105) в месте прикрепления используется резиновое уплотнительное кольцо объектива.
 - От резинового уплотнительного кольца объектива на креплении цифровой фотокамеры остаются потертости, но это не влияет на ее работу.
 - Для замены резинового уплотнительного кольца объектива обратитесь в компанию Panasonic.

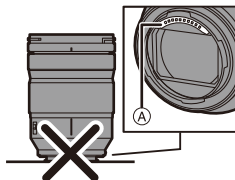

❖ Аккумулятор

Данный аккумулятор является перезаряжаемым литиево-ионным аккумулятором.

Он очень чувствителен к воздействию температуры и влажности, и это воздействие на рабочие характеристики усиливается с повышением или понижением температуры.

После использования извлеките аккумулятор.

- Поместите вынутый аккумулятор в пластиковый пакет и храните или держите вдали от металлических предметов (скрепок и т. п.) во время хранения или перевозки.

Если вы случайно уронили аккумулятор, проверьте, не деформировался ли корпус и контакты.

- Если в фотокамеру вставить аккумулятор с деформированными контактами, это приведет к повреждению фотокамеры.

Утилизация отработанных аккумуляторов.

- Аккумуляторы имеют ограниченный срок службы.
- Не бросайте аккумуляторы в огонь, так как они могут взорваться.

Не допускайте контакта полюсов аккумулятора с металлическими предметами (например, ожерельями, шпильками для волос и т. п.).

- Это может привести к короткому замыканию, выделению тепла и, как следствие, ожогам при контакте с аккумулятором.

❖ Зарядное устройство, сетевой адаптер

- Индикатор [CHARGE] может мигать под воздействием статического электричества или электромагнитных волн, в зависимости от места зарядки. Это явление не влияет на зарядку.
- При использовании зарядного устройства для аккумулятора возле радиоприемника возможно ухудшение радиоприема.
Держите зарядное устройство на расстоянии не менее 1 м от радиоприемника.
- Во время использования сетевого адаптер может издавать гул электрического характера; это не является неисправностью.
- После использования не забудьте отключить устройство питания от электрической розетки.
(Включенное в розетку зарядное устройство потребляет незначительный ток.)
- Следите за чистотой контактов **(A)** зарядного устройства и аккумулятора.
Если они загрязнятся, вытрите их сухой мягкой тканью.

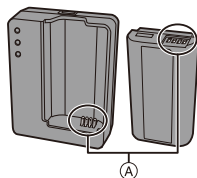

❖ Карта

Не оставляйте карту в местах с высокой температурой, под прямыми солнечными лучами или в местах, подверженных влиянию электромагнитных волн или статического электричества.

Не изгибайте и не бросайте карту.

Не подвергайте карту воздействию сильной вибрации.

- В противном случае можно повредить карту и записанные данные.
- После использования и при хранении или переноске карты положите ее в футляр для карты или в чехол.
- Не допускайте попадания грязи, воды или других инородных частиц на контакты карты. Кроме того, не прикасайтесь к контактам руками.

Важные указания по утилизации/передаче карты другому лицу

Форматирование или удаление с использованием фотокамеры или ПК только изменяет данные управления файлом, но полностью не удаляет данные с карты памяти.

Рекомендуется физически уничтожить карту или воспользоваться имеющимся в продаже компьютерным программным обеспечением для удаления данных, чтобы полностью стереть данные с карты в случае ее утилизации/передачи другому лицу.

За обращение с данными на картах отвечаете лично вы.

❖ Личная информация

Личная информация хранится в фотокамере и на записанных изображениях.

Для защиты личной информации рекомендуется повысить уровень безопасности, установив пароль Wi-Fi и блокировку функции Wi-Fi.

(→ [421](#), [422](#))

Отказ от ответственности

- Информация, включая личные данные, может измениться или исчезнуть из-за ошибочной операции, воздействия статического электричества, повреждения, неисправности, ремонта или других действий.

Перед началом эксплуатации обратите внимание на то, что компания Panasonic не несет ответственности за прямой или косвенный ущерб вследствие изменения или исчезновения информации либо личной информации.

При обращении за ремонтом или передаче другому лицу/утилизации фотокамеры

- После копирования личной информации обязательно удалите такие сведения, как личные данные и настройки беспроводного локального соединения, зарегистрированные или сохраненные в камере с помощью [Сброс]/[Удал. уч.зап.]. (→ 76 , 425)
- Выполните сброс настроек для защиты личной информации. (→ 76)
- Выньте карту из фотокамеры.
- При ремонте камеры могут восстановиться заводские настройки по умолчанию.
- Если вышеуказанные операции невозможно выполнить ввиду неисправности, обратитесь в фирму, в которой приобрели фотокамеру, или в компанию Panasonic.

При передаче другому лицу/утилизации карты см. раздел “Важные указания по утилизации/передаче карты другому лицу” на стр. 476.

При загрузке изображений на веб-службу

- Изображения могут содержать информацию, которая может быть использована для идентификации пользователя, например дату, время и место съемки. Тщательно проверьте эти данные до отправки изображений на веб-службу.

❖ Если камера длительное время не используется

- Обязательно выньте аккумулятор и карту из фотокамеры.
Если аккумулятор оставить в фотокамере, даже в выключенном состоянии фотокамера будет потреблять небольшой ток.
Если аккумулятор оставить в фотокамере, он может разрядиться настолько, что станет непригодным даже после зарядки.
- Следует хранить аккумулятор в сухом прохладном месте с относительно устойчивой температурой.
(Рекомендуемая температура: от 15 °C до 25 °C; рекомендуемая влажность: от 40%RH до 60%RH относительной влажности)
- При длительном хранении аккумулятора рекомендуется заряжать его раз в год и после полной разрядки аккумулятора вынуть его из фотокамеры для хранения.
- При хранении камеры в шкафу или ящике рекомендуется помещать ее совместно с влагопоглотителем (силикагель).
- Если фотокамера не использовалась в течение длительного времени, до съемки проверьте все ее составные части.

❖ Данные изображений

- Записанные данные могут быть повреждены или утрачены, если фотокамера выйдет из строя из-за неправильного обращения.

Panasonic не несет ответственности за ущерб, причиненный утратой записанных данных.

❖ Штатив

- Перед установкой фотокамеры на штатив убедитесь в его устойчивости.
- При использовании штатива извлечение аккумулятора может оказаться невозможным.
- Прикрепляя или снимая штатив, убедитесь, что винт штатива не перекошен.

Применение излишней силы может повредить крепление для штатива на фотокамере.

Кроме того, следует соблюдать осторожность, так как слишком сильная затяжка винта может повредить фотокамеру или привести к отпадению паспортной таблички.

- См. также инструкцию по эксплуатации штатива.

❖ Наплечный ремень

- В случае прикрепления тяжелого сменного объектива к корпусу фотокамеры не переносите фотокамеру, держась за наплечный ремень.

Держите во время переноски камеру и объектив.

❖ Функция Wi-Fi

Использование данной камеры в качестве устройства беспроводной локальной сети

В случае использования устройств или компьютерных систем, для которых требуется более надежная система безопасности, чем для устройств беспроводной локальной сети, примите надлежащие меры для обеспечения безопасности с учетом конструкционных особенностей и дефектов используемых систем.

Panasonic не несет ответственности за какой-либо ущерб, вызванный использованием фотокамеры для какой-либо иной цели, кроме использования в качестве устройства беспроводной локальной сети.

Применение функции Wi-Fi фотокамеры предполагается в странах ее продажи.

Существует риск нарушения правил использования радиоволн, если фотокамера применяется в других странах, кроме стран ее продажи, и корпорация Panasonic не несет ответственности за какие-либо нарушения.

Существует риск перехвата данных, отправляемых и получаемых по радиоволнам

Обратите внимание на риск перехвата данных, отправляемых и получаемых по радиоволнам, посторонними лицами.

Не используйте камеру в местах с наличием магнитных полей, статического электричества или помех

- Не используйте фотокамеру в местах с наличием магнитных полей, статического электричества или помех, например рядом с микроволновыми печами.
Это может привести к прерыванию радиоволнового сигнала.
- Использование камеры рядом с такими устройствами, как микроволновые печи или беспроводные телефоны, которые используют полосу радиочастот 2,4 ГГц, может привести к ухудшению рабочих характеристик обоих устройств.

Не подключайтесь к беспроводной сети, на использование которой вы не имеете права

Когда фотокамерой используется функция беспроводной локальной сети, поиск беспроводных сетей происходит автоматически.

В таком случае могут отображаться беспроводные сети, на использование которых вы не имеете права (SSID*), однако не пытайтесь к ним подключиться, поскольку это может считаться несанкционированным доступом.

- * SSID — это название, которое используется для обозначения сети за пределами беспроводного локального соединения. Если SSID соответствует обоим устройствам, возможна передача данных.

Длительность использования, количество снимков

Ниже указано доступное для записи время и количество снимков, которое можно сделать, при использовании аккумулятора, поставляемого в комплекте.

- Указанное здесь количество записываемых снимков основано на стандарте CIPA (Camera & Imaging Products Association).
- Использование карты XQD производства Sony.
(Использование карты SD производства Panasonic для определения возможного времени записи и фактического времени записи для AVCHD)
- Использование сменных объективов (S-R24105).
- Указанные значения являются приблизительными.

❖ Запись снимков (при использовании монитора)

Количество записываемых снимков	Прибл. 360 снимков
--	---------------------------

❖ Запись снимков (при использовании видискателя)

Числа в скобках показывают значения, полученные при установке [Время в реж. ожидания] в [Экон.энер.при съем.LVF] на [1SEC], и надлежащей работе функции [Экон.энер.при съем.LVF].
(Условия испытаний основаны на стандарте CIPA и установлены компанией Panasonic.)

Количество записываемых снимков	Прибл. 340 снимков (Прибл. 1100 снимков)
--	---

❖ Запись видеороликов (при использовании монитора) [AVCHD] (Съемка с установкой качества записи на [FHD/17M/50i])

Возможное время записи	Прибл. 150 мин.
Фактически возможное время записи	Прибл. 75 мин.

[MP4] (Съемка с установкой качества записи на [FHD/28M/50p])

Возможное время записи	Прибл. 140 мин.
Фактически возможное время записи	Прибл. 70 мин.

[MP4] (Съемка с установкой качества записи на [4K/LPCM/150M/50p])

Возможное время записи	Прибл. 100 мин.
Фактически возможное время записи	Прибл. 50 мин.

- Фактически возможное время записи — это доступное время записи при повторяющихся действиях, таких как включение/выключение фотокамеры, начало/остановка записи и т. п.

❖ Воспроизведение (при использовании монитора)

Время воспроизведения	Прибл. 270 мин.
-----------------------	-----------------



- Время работы и количество записываемых снимков зависят от окружающей среды и условий съемки. Например, в следующем случае время работы сокращается и количество записываемых снимков уменьшается:
 - В условиях низкой температуры, например на лыжных склонах.
- Если продолжительность использования существенно снижается, даже если аккумулятор полностью заряжен, значит срок службы аккумулятора истек. Проверьте его состояние и замените новым аккумулятором. (→ [356](#))

Количество записываемых снимков, возможное время записи

Ниже указано количество снимков и длительность видеороликов, которые можно записать на карту XQD и карту SD.

- Указанные значения являются приблизительными.

❖ Количество записываемых снимков

- [Формат]: [3:2]; [Качество изображения]: [FINE]

[Разм. кадра]	Емкость карты XQD				Емкость карты SD		
	32 ГБ	64 ГБ	120 ГБ	240 ГБ	32 ГБ	64 ГБ	128 ГБ
[L] (46,5M)	1280	2480	4430	8730	1310	2640	5230
[M] (23,5M)	2440	4690	8380	16270	2500	4990	9880
[S] (12M)	4410	8450	15090	28620	4520	8980	17790
8K-Res.*	620	1210	2170	4300	640	1290	2560

- [Формат]: [3:2]; [Качество изображения]: [RAW+FINE]

[Разм. кадра]	Емкость карты XQD				Емкость карты SD		
	32 ГБ	64 ГБ	120 ГБ	240 ГБ	32 ГБ	64 ГБ	128 ГБ
[L] (46,5M)	330	640	1150	2290	330	680	1350
[M] (23,5M)	370	730	1310	2600	380	780	1540
[S] (12M)	400	780	1410	2800	410	830	1660
8K-Res.*	260	500	900	1800	260	530	1060

- * Указывается количество снимков при записи изображений JPEG размера [L] одновременно с установкой [Фото HLG] на [8K-Res.].

❖ Доступное время записи (при видеосъемке)

- “h” – сокращенно, часы, “m” – минуты, “s” – секунды.
- Возможное время записи — это общее время всех записанных кадров во время видеосъемки.
- [Формат файла записи]: [AVCHD]

[Кач-во зап.]	Емкость карты SD		
	32 ГБ	64 ГБ	128 ГБ
[FHD/28M/50p]	2h30m	5h00m	10h00m
[FHD/17M/50i]	4h10m	8h15m	16h25m
[FHD/24M/25p] [FHD/24M/24p]	2h55m	5h50m	11h40m

• [Формат файла записи]: [MP4]

[Кач-во зап.]	Емкость карты XQD				Емкость карты SD		
	32 ГБ	64 ГБ	120 ГБ	240 ГБ	32 ГБ	64 ГБ	128 ГБ
[4K/LPCM/ 150M/60p] [4K/LPCM/ 150M/50p]	27m00s	53m00s	1h35m	3h10m	27m00s	56m00s	1h50m
[4K/100M/ 30p] [4K/100M/ 25p] [4K/100M/ 24p]	40m00s	1h20m	2h20m	4h45m	41m00s	1h25m	2h45m
[FHD/28M/ 60p] [FHD/28M/ 50p]	2h25m	4h45m	8h35m	17h10m	2h30m	5h00m	9h55m
[FHD/20M/ 30p] [FHD/20M/ 25p]	3h15m	6h20m	11h25m	22h55m	3h20m	6h40m	13h15m









- Количество записываемых снимков и доступное время записи различаются в зависимости от условий съемки и типа карты.
- На экране записи отображается [9999+], если остается 10000 или более записываемых снимков.
На информационном ЖК-экране отображается [9999].
- На экране отображается возможное время непрерывной записи для видеороликов.
- Если оставшееся время для записи составляет 60 минут или более, на информационном ЖК-экране отображается [59:59].













Список настроек по умолчанию/ сохраняемых пользовательских настроек/копируемых настроек











 : Использование [Сброс], функции восстановления настроек по умолчанию















 : Использование [Сохранение в режиме польз.], функции сохранения данных настроек в пользовательском режиме













 : Использование [Сохранение/Восстановление настроек фотоаппарата], функции копирования данных настроек



Меню		Настройки по умолчанию			
 [Фото]:  [Качество изображения]					
[Фото стиль]		[STD.]	✓	✓	✓
[Режим замера]		[	✓	✓	✓
[Формат]		[3:2]	✓	✓	✓
[Качество изображения]		[FINE]	✓	✓	✓
[Разм. кадра]		[L] (46,5M)	✓	✓	✓
[Фото HLG]		[OFF]	✓	✓	✓
[Реж. выс. разрешения]	[Нач.]	—			
	[Одновр. запись норм.кадра]	[ON]	✓	✓	✓
	[Зад. спуска затвора]	[2 SEC]	✓	✓	✓
	[Обработка размыт. при движ.]	[MODE1]	✓	✓	✓
[NR при длинной эксп.]		[ON]	✓	✓	✓
[Чувствит. ISO (фото)]	[Автоуст. ниж. пред. ISO]	[100]	✓	✓	✓
	[Автоуст. верх. пред. ISO]	[AUTO]	✓	✓	✓
[Мин. выдержка]		[AUTO]	✓	✓	✓
[Диапазон эфф. инт. дин.]		[OFF]	✓	✓	✓
[Компен. виньетирования]		[ON]	✓	✓	✓
[Комп. преломл.]		[OFF]	✓	✓	✓
[Настройка фильтров]	[Эффект фильтра]	[OFF]	✓	✓	✓
	[Одновр. зап. без фил.]	[OFF]	✓	✓	✓

Меню		Настройки по умолчанию			
 [Фото]:  [Фокус]					
[Польз.настр.АФ(фото)]		[Уст.1]	✓	✓	✓
[Всп. ламп. АФ]		[ON]	✓	✓	✓
[Усиление контуров фок.]	[ON]/[OFF]	[ON]	✓	✓	✓
	[Чувствител. контур. фок.]	—	✓	✓	✓
[Скорость перемещ. 1-зонного АФ]		[FAST]	✓	✓	✓
 [Фото]:  [Вспышка]					
[Режим вспышки]		[]	✓	✓	✓
[Режим срабат. вспышки]		[TTL]	✓	✓	✓
[Настр.вспышки]		[±0 EV]	✓	✓	✓
[Синхр. всп.]		[1ST]	✓	✓	✓
[Ручная настр. вспышки]		[1/1]	✓	✓	✓
[Автокомп. экспоз.]		[OFF]	✓	✓	✓
[Корр.кр.гл.]		[OFF]	✓	✓	✓
[Беспроводной]		[OFF]	✓	✓	✓
[Беспроводной канал]		[1CH]	✓	✓	✓
[Беспроводной FP]		[OFF]	✓	✓	✓
[Световой сигнал связи]		[HIGH]	✓	✓	✓
[Беспров. настройка]		—	✓	✓	✓
 [Фото]:  [Другие (фото)]					
[Брекетинг]	[Тип брекетинга]	[OFF]	✓	✓	✓
	[Доп. настройки]	—	✓	✓	✓
[Бесшумный режим]		[OFF]	✓	✓	✓
[Стаб. изображения]	[Режим работы]	[]	✓	✓	✓
	[Корпус.(B.I.S.) / Объек.(O.I.S.)]	[]	✓	✓	✓
	[Время включения]	[HALF-SHUTTER]	✓	✓	✓
	[Электрон.стаб (видео)]	[OFF]	✓	✓	✓
	[Усиление стаб. из. (Видео)]	[OFF]	✓	✓	✓
	[Настр. фокус. расст.]	35,0 мм	✓	✓	✓









Меню		Настройки по умолчанию			
[Настр. серии кадров 1]		[Н]	✓	✓	✓
[Настр. серии кадров 2]		[]	✓	✓	✓
[Тип затвора]		[MECH.]	✓	✓	✓
[Зад.спуска затвора]		[OFF]	✓	✓	✓
[Расш.телепр.]		[OFF]	✓	✓	✓
[Интерв.съемка/ аним.]	[Режим]	[Интервал. съемка]	✓	✓	✓
	[Настр. интерв. съемки]	[ON]	✓	✓	✓
	[Время начала]	[Сейчас]	✓	✓	✓
	[Кол. изображений]	1	✓	✓	✓
	[Интервал съемки]	1m00s	✓	✓	✓
	[Выравнивание экспозиции]	[OFF]	✓	✓	✓
[Авт. таймер]		[ 10]	✓	✓	✓
[Умен. мерц. (фото)]		[OFF]	✓	✓	✓
[6K/4K ФОТО]	[Разм. кадр./ Скор.серийн.съем.]	[6K 18M]	✓	✓	✓
	[Метод записи]	[]	✓	✓	✓
	[Предварит. серийн. съемка]	[OFF]	✓	✓	✓
[Пост-фокус]		[OFF]	✓	✓	✓
[Множественная экспозиц.]	[Нач.]	—			
	[Автоусил.]	[ON]	✓	✓	✓
	[Наложение]	[OFF]	✓	✓	✓
 [Видео]:  [Качество изображения]					
[Реж. выдержки]		[P]	✓	✓	✓
[Фото стиль]		[ STD.]	✓	✓	✓
[Режим замера]		[]	✓	✓	✓
[Чувствит. ISO (видео)]	[Автоуст.ниж.пред.ISO]	[100]	✓	✓	✓
	[Автоуст.верх.пред.ISO]	[AUTO]	✓	✓	✓
[Умен. мерцания (видео)]		[OFF]	✓	✓	✓
[Диапазон эфф. инт. дин.]		[OFF]	✓	✓	✓
[Компен. виньетирования]		[ON]	✓	✓	✓
[Комп. преломл.]		[OFF]	✓	✓	✓









Меню		Настройки по умолчанию			
[Настройка фильтров]	[Эффект фильтра]	[OFF]	✓	✓	✓
	[Одновр.зап.без фил.]	[OFF]	✓	✓	✓
[Авт. экспозиц. в P/A/S/M]		[ON]	✓	✓	✓
[Наст. комб. творч. режима]	[Компенсац. F/SS/ISO/экспоз.]	[]	✓	✓	✓
	[Бал. бел.]	[]	✓	✓	✓
	[Фото стиль]	[]	✓	✓	✓
	[Режим замера]	[]	✓	✓	✓
	[Режим АФ]	[]	✓	✓	✓
 [Видео]:  [Формат изображения]					
[Кач-во зап.]		[FHD/28M/50p]	✓	✓	✓
[Высокоскор. видео]		[OFF]	✓	✓	✓
[Формат файла записи]		[MP4]	✓	✓	✓
[Уровень яркости]		[16-255]	✓	✓	✓
 [Видео]:  [Фокус]					
[Польз.настр.АФ(в идео)]	[ON]/[OFF]	[OFF]	✓	✓	✓
	[SET]	—	✓	✓	✓
[Непрер. АФ]		[ON]	✓	✓	✓
[Усиление контуров фок.]	[ON]/[OFF]	[ON]	✓	✓	✓
	[SET]	—	✓	✓	✓
[Скорость перемещ. 1-зонного АФ]		[FAST]	✓	✓	✓
 [Видео]:  [Аудио]					
[Отобр. ур. громк. записи]		[OFF]	✓	✓	✓
[Рег. ур. громк. записи]		[0dB]	✓	✓	✓
[Огр. ур. громк. записи]		[ON]	✓	✓	✓
[Подав.шума ветра]		[STANDARD]	✓	✓	✓
[Шумоподав.]		[OFF]	✓	✓	✓
[Гнездо для микрофона]		[]	✓	✓	✓
[Спец. микрофон]		[STEREO]	✓	✓	✓
[Парам. адапт.микр.XLR]		[ON]	✓	✓	✓
[Вывод звука]		[REALTIME]	✓	✓	✓















Меню		Настройки по умолчанию			
 [Видео]:  [Монитор / Экран]					
[Зап. HDMI на вн. нос.]	[Отображ. информации]	[ON]	✓	✓	✓
 [Видео]:  [Другие (видео)]					
[Стаб. изображения]	[Режим работы]	[]	✓	✓	✓
	[Корпус(B.I.S.) / Объек.(O.I.S.)]	[]	✓	✓	✓
	[Время включения]	[HALF-SHUTTER]	✓	✓	✓
	[Электрон.стаб (видео)]	[OFF]	✓	✓	✓
	[Усиление стаб. из. (Видео)]	[OFF]	✓	✓	✓
	[Настр. фокус. расст.]	35,0 мм	✓	✓	✓
[Область избр. видео]		[FULL]	✓	✓	✓
 [Пользов.]:  [Качество изображения]					
[Настройки фото стиля]	[Пок./скр. фото стиль]	—	✓	✓	✓
	[Мои настр. фото стиля]	—	✓	✓	✓
	[Сброс фото-стиля]	—			
[Увеличение ISO]		[1/3 EV]	✓	✓	✓
[Увел. чувств. ISO]		[OFF]	✓	✓	✓
[Регул. смещ. экспозиции]	[Многозон. замер]	[±0 EV]	✓	✓	✓
	[Центр. взвешенный]	[±0 EV]	✓	✓	✓
	[Точечный]	[±0 EV]	✓	✓	✓
	[Взвешенное выделение]	[±0 EV]	✓	✓	✓
[Цвет. простр]		[sRGB]	✓	✓	✓
[Сброс компен.экспоз.]		[OFF]	✓	✓	✓
 [Пользов.]:  [Фокус/затвор]					
[Приор. фок./ затвора]	[AFS]	[FOCUS]	✓	✓	✓
	[AFC]	[BALANCE]	✓	✓	✓
[Перекл. фокуса, верт/гор]		[OFF]	✓	✓	✓
[Удер блок АФ/АЕ]		[OFF]	✓	✓	✓
[АФ+РФ]		[OFF]	✓	✓	✓









Меню		Настройки по умолчанию			
[Всп. РФ]	[Кольцо фокусировки]	[ON]	✓	✓	✓
	[Режим АФ/РФ]	[OFF]	✓	✓	✓
	[Нажатие на джойстик]	[OFF]	✓	✓	✓
	[Отобр. всп. РФ]	[PIP]	✓	✓	✓
[Спр по РФ]		[[m]]	✓	✓	✓
[Блок. кольца фокуса]		[OFF]	✓	✓	✓
[Пок./скр. режим АФ]	[Обн. лица/глаз/тела/жив.]	[ON]	✓	✓	✓
	[Следящий]	[ON]	✓	✓	✓
	[225-зонный]	[ON]	✓	✓	✓
	[Зона (верт./гор.)]	[ON]	✓	✓	✓
	[Зона (квадрат)]	[OFF]	✓	✓	✓
	[Зона (овал)]	[ON]	✓	✓	✓
	[1-зонный+]	[ON]	✓	✓	✓
	[Очень точно]	[ON]	✓	✓	✓
	[Пользов.1]	[OFF]	✓	✓	✓
	[Пользов.2]	[OFF]	✓	✓	✓
[Точный АФ - настройки]	[Точный АФ]	[MID]	✓	✓	✓
	[Отображ. точного АФ]	[PIP]	✓	✓	✓
[Настр. расшир. точ. АФ]	[Увеличенное отображ.]	[OFF]	✓	✓	✓
	[Показать PIP]	[PIP]	✓	✓	✓
[Затвор АФ]		[ON]	✓	✓	✓
[Спуск полунажатием]		[OFF]	✓	✓	✓
[Быстр. АФ]		[OFF]	✓	✓	✓
[АФ по глазам]		[OFF]	✓	✓	✓
[Перемещ. области фокусир.]		[OFF]	✓	✓	✓
[Нач. точ. AFC (225-зонный)]		[OFF]	✓	✓	✓















Меню		Настройки по умолчанию			
 [Пользов.]:  [Управление]					
[Настройки Q.MENU]	[Стиль макета]	[MODE1]	✓	✓	✓
	[Назнач. переднего диска]	[Значение]	✓	✓	✓
	[Настройка элем. (фото)]	—	✓	✓	✓
	[Настройка элем. (видео)]	—	✓	✓	✓
[Устан.касан.]	[Сенсорная панель]	[ON]	✓	✓	✓
	[Касание вкладки]	[OFF]	✓	✓	✓
	[АФ касанием]	[AF]	✓	✓	✓
	[АФ касанием панели]	[OFF]	✓	✓	✓
[Настройка рычага блокир.]	[Курсор]		✓	✓	✓
	[Джойстик]		✓	✓	✓
	[Сенсорная панель]		✓	✓	✓
	[Диск]		✓	✓	✓
	[Кнопка DISP.]		✓	✓	✓
[Настр.кн. Fn]	[Настройка в режиме зап.]	—	✓	✓	✓
	[Настройка в режиме воспр.]	—	✓	✓	✓
[Настр. перекл. Fn]	[Функция перекл. Fn]	 [Бесшумный режим]	✓	✓	✓
	[Настройка РЕЖИМА 2]	[ON]	✓	✓	✓
[Кнопка WB/ISO/Expo.]		[AFTER PRESSING2]	✓	✓	✓
[Настройка отобр. ISO]	[Передний/задний диск]	[ / 	✓	✓	✓
[Отоб. настр. комп. экспоз.]	[Кн. курсора (вверх/вниз)]	[OFF]	✓	✓	✓
	[Передний/задний диск]	[ / 	✓	✓	✓
[Настройка лимба]	[Назначить лимб (F/SS)]	[SET1]	✓	✓	✓
	[Вращение (F/SS)]	[ 	✓	✓	✓
	[Назн. диска управления]	[	✓	✓	✓
	[Компенсация экспоз.]	[OFF]	✓	✓	✓
	[Настр.перекл.пов.диска]	—	✓	✓	✓
	[Поворот (операция с меню)]	[ 	✓	✓	✓

Меню		Настройки по умолчанию			
[Настройки джойстика]		[D.FOCUS Movement]	✓	✓	✓
[Подсветка кнопок]		[ON2]	✓	✓	✓
[Кнопка видео (дист.)]		[ON]	✓	✓	✓
 [Пользов.]:  [Монитор / Экран]					
[Авт. просм.]	[Продолжительность (фото)]	[OFF]	✓	✓	✓
	[Продолжительность (6K/4K ФОТО)]	[HOLD]	✓	✓	✓
	[Продолжит. (Пост-фокус)]	[HOLD]	✓	✓	✓
	[Приоритет воспроизв.]	[OFF]	✓	✓	✓
[Пост.предпросм]	[ON]/[OFF]	[OFF]	✓	✓	✓
	[SET]	—	✓	✓	✓
[Указ. уровня]		[ON]	✓	✓	✓
[Гистограмма]		[OFF]	✓	✓	✓
[Линия разметки фото]		[OFF]	✓	✓	✓
[Границы кадра]		[OFF]	✓	✓	✓
[Маркер центра]		[OFF]	✓	✓	✓
[Отображение зоны АФ]		[ON]	✓	✓	✓
[Увел. при Live View]	[MODE1]/[MODE2]/[OFF]	[OFF]	✓	✓	✓
	[SET]	[M]	✓	✓	✓
[Монохр. жив. просм.]		[OFF]	✓	✓	✓
[Режим ночной съемки]	[Экран]	[OFF]	✓	✓	✓
	[LVF]	[OFF]	✓	✓	✓
[Настр. стиля экр./видеоиск.]	[Настройка видеоискателя]		✓	✓	✓
	[Настройка стиля экрана]		✓	✓	✓
[Экспонометр]		[OFF]	✓	✓	✓
[Фокусное расст.]		[ON]	✓	✓	✓
[Пред.просмотр фото/видео]			✓	✓	✓
[Оставш. фото/видео]			✓	✓	✓





Меню		Настройки по умолчанию			
[Показ./скр. информ. на экране]	[Панель управления]	[ON]	✓	✓	✓
	[Черный экран]	[ON]	✓	✓	✓
[Миг. подсветка]		[OFF]	✓	✓	✓
[Шаблон Зебра]	[ZEBRA1]/[ZEBRA2]/[OFF]	[OFF]	✓	✓	✓
	[SET]	—	✓	✓	✓
[HLG View Assist]	[Экран]	[MODE2]	✓	✓	✓
	[HDMI]	[AUTO]	✓	✓	✓
[Прозрачное наложение]	[ON]/[OFF]	[OFF]	✓		
	[SET]	—	✓		
[Состояние стаб. изображ.]		[OFF]	✓	✓	✓
 [Пользов.]:  [Объектив / Прочее]					
[Восст.полож.объектива]		[OFF]	✓	✓	✓
[Упр. кольцом фокусировки]	[NON-LINEAR]/[LINEAR]	[LINEAR]	✓	✓	✓
	[SET]	[150°]	✓	✓	✓
 [Настр.]:  [Карта/файл]					
[Форматир. карты]		—			
[Функц. двойн. разъема кар.]	[Способ записи]		✓		✓
	[Целевой разъем карты]	[1 → 2]	✓		✓
[Настр. папки / файла]	[Выбрать папку]	—			
	[Создать папку]	—			
	[Настр. имени файла]	[Ссылка на № папки]	✓		✓
[Сброс номера файла]		—			
[Свед. об авторских правах]	[Автор]	[OFF]	✓		✓
	[Владелец авторских прав]	[OFF]	✓		✓
	[Отобр. свед. об авт. правах]	—			





Меню		Настройки по умолчанию			
 [Настр.]:  [Монитор / Экран]					
[Режим энергосбереж.]	[Режим сна]	[5MIN.]	✓		✓
	[Режим сна (Wi-Fi)]	[ON]	✓		✓
	[Автооткл. LVF/Экран]	[5MIN.]	✓		✓
	[Экон.энер.при съем.LVF]	—	✓		✓
[Частота кадров монитора]		[60fps]	✓		✓
[Частота кадров LVF]		[60fps]	✓		✓
[Настр. экрана]/[Видеоискатель]		—	✓		
[Подсветка экрана]/[Яркость LVF]		[AUTO]	✓		✓
[Оставш. уровень заряда бат.]			✓		✓
[Информ. ЖК-экран]	[Подсветка]	[H]	✓		✓
	[Отобр. в выкл. сост.]	[ON]	✓		✓
[Сенсор глаза]	[Светочувст.]	[HIGH]	✓		✓
	[Перек.LVF/Экран]	[LVF/MON AUTO]	✓		✓
[Регулир. указ.уровня.]	[Настр]	—	✓		
	[Сброс знач. указ. уровня]	—			
 [Настр.]:  [ВХОД/ВЫХОД]					
[Сигнал]	[Гром.сигнала]	[]	✓		✓
	[Гр. з. сиг. AF]	[]	✓		✓
	[Тон зв. AF]	[]	✓		✓
	[Громк.затв.]	[]	✓		✓
	[Звук электр.затвора]	[]	✓		✓
[Громк.наушников]		[LEVEL3]	✓		✓
[Wi-Fi]		—	✓		
[Bluetooth]		—	✓		
[USB]	[Режим USB]	 [Выбрать вкл. соедин.]	✓		✓
	[Источник питания USB]	[ON]	✓		✓
[Данные батареи]		—			
[Приор. исп. аккумуля.]		[BG]	✓		✓



Меню		Настройки по умолчанию			
[ТВ подключение]	[Режим HDMI (воспр.)]	[AUTO]	✓		✓
	[HLG View Assist (HDMI)]	[AUTO]	✓	✓	✓
	[VIERA Link (CEC)]	[OFF]	✓		✓
	[Цвет фона (воспр.)]		✓		✓
 [Настр.]:  [Настройка]					
[Сохранить в режим польз.]		—	✓		✓
[Загрузить режим польз.]		—	✓		✓
[Настр. режима польз.]	[Предельн. кол-во реж. польз.]	[3]	✓		✓
	[Редактировать название]	—	✓		✓
	[Повт. загр. реж. польз.]	—	✓		✓
	[Выбор данных загрузки]	—	✓		✓
[Сохранить/Восстановить настройку фотоап.]		—			
[Сброс]		—			
 [Настр.]:  [Другие]					
[Установка часов]		0:00:00 1/1/2019			
[Часовой пояс]		GMT + 3:00			✓
[Обновление пикс.]		—			
[Очистка сенсора]		—			
[Язык]		—	✓		
[Просмотр версии]		—			
[Онлайн-руководство]		—			





Меню	Настройки по умолчанию			
 Меню [Мое меню]:  [Редактировать Мое меню]				
[Добавить]	—			
[Сортировка]	—			
[Удал.]	—			
[Отобр.из Моего меню]	[OFF]	✓		✓
 Меню [Восп.]:  [Режим воспроизведения]				
[Поверн. ЖКД]	[ON]	✓		✓
[Сортировка кадров]	[DATE/TIME]	✓		✓
[Увеличение из полож. АФ]	[OFF]	✓		✓
[HLG View Assist (Монитор)]	[MODE2]	✓	✓	✓
 Меню [Восп.]:  [Обработка изображения]				
[Обработка RAW]	—			
[Групп. сохран. 6K/4K ФОТО]	—			
[Подав.шума 6K/4K ФОТО]	[AUTO]	✓		✓
[Видео интер. съемки]	—			
[Покадровое видео]	—			
 Меню [Восп.]:  [Доб./удал. информацию]				
[Защитить]	—			
[Рейтинг]	—			
 Меню [Восп.]:  [Редактировать изобр.]				
[Изм.разм.]	—			
[Поверн.]	—			
[Редакт.видео]	—			
[Копия]	—			
 Меню [Восп.]:  [Другие]				
[Подтверж. удаления]	[Сначала "Нет"]	✓		✓







Список функций, которые можно задать в каждом режиме записи

Меню		iA	P	A	S	M	
 [Фото]:  [Качество изображения]							
[Фото стиль]		✓	✓	✓	✓	✓	
[Режим замера]			✓	✓	✓	✓	
[Формат]		✓	✓	✓	✓	✓	
[Качество изображения]		✓	✓	✓	✓	✓	
[Разм. кадра]		✓	✓	✓	✓	✓	
[Фото HLG]			✓	✓	✓	✓	
[Реж. выс. разрешения]	[Нач.]		✓	✓	✓	✓	
	[Одновр. запись норм.кадра]		✓	✓	✓	✓	
	[Зад.спуска затвора]		✓	✓	✓	✓	
	[Обработка размыт. при движ.]		✓	✓	✓	✓	
[NR при длинной эксп.]			✓	✓	✓	✓	
[Чувствит. ISO (фото)]	[Автоуст.ниж.пред.ISO]		✓	✓	✓	✓	
	[Автоуст.верх.пред.ISO]		✓	✓	✓	✓	
[Мин. выдержка]			✓	✓			
[Диапазон эфф. инт. дин.]			✓	✓	✓	✓	
[Компен. виньетирования]			✓	✓	✓	✓	
[Комп. преломл.]			✓	✓	✓	✓	
[Настройка фильтров]	[Эффект фильтра]		✓	✓	✓	✓	
	[Одновр.зап.без фил.]		✓	✓	✓	✓	
 [Фото]:  [Фокус]							
[Польз.настр.АФ(фото)]			✓	✓	✓	✓	
[Всп. ламп. АФ]			✓	✓	✓	✓	

Меню		iA	P	A	S	M	
[Усиление контуров фок.]	[ON]/[OFF]	✓	✓	✓	✓	✓	
	[SET]	✓	✓	✓	✓	✓	
[Скорость перемещ. 1-зонного АФ]		✓	✓	✓	✓	✓	
 [Фото]:  [Вспышка]							
[Режим вспышки]			✓	✓	✓	✓	
[Режим срабат. вспышки]			✓	✓	✓	✓	
[Настр.вспышки]			✓	✓	✓	✓	
[Синхр. всп.]			✓	✓	✓	✓	
[Ручная настр. вспышки]			✓	✓	✓	✓	
[Автокомп. экспоз.]			✓	✓	✓	✓	
[Корр.кр.гл.]			✓	✓	✓	✓	
[Беспроводной]			✓	✓	✓	✓	
[Беспроводной канал]			✓	✓	✓	✓	
[Беспроводной FP]			✓	✓	✓	✓	
[Световой сигнал связи]			✓	✓	✓	✓	
[Беспров. настройка]			✓	✓	✓	✓	
 [Фото]:  [Другие (фото)]							
[Брекетинг]	[Тип брекетинга]	✓	✓	✓	✓	✓	
	[Доп. настройки]	✓	✓	✓	✓	✓	
[Бесшумный режим]		✓	✓	✓	✓	✓	
[Стаб. изображения]	[Режим работы]	✓	✓	✓	✓	✓	
	[Корпус.(B.I.S.) / Объек.(O.I.S.)]	✓	✓	✓	✓	✓	
	[Время включения]	✓	✓	✓	✓	✓	
	[Электрон.стаб (видео)]	✓	✓	✓	✓	✓	
	[Усиление стаб. из. (Видео)]	✓	✓	✓	✓	✓	
[Настр. фокус. расст.]		✓	✓	✓	✓	✓	

Меню		iA	P	A	S	M	
[Настр. серии кадров 1]		✓	✓	✓	✓	✓	
[Настр. серии кадров 2]		✓	✓	✓	✓	✓	
[Тип затвора]		✓	✓	✓	✓	✓	
[Зад. спуска затвора]		✓	✓	✓	✓	✓	
[Расш. телепр.]		✓	✓	✓	✓	✓	
[Интерв. съемка/аним.]		✓	✓	✓	✓	✓	
[Авт. таймер]		✓	✓	✓	✓	✓	
[Умен. мерц. (фото)]		✓	✓	✓	✓	✓	
[6K/4K ФОТО]	[Разм. кадр./ Скор. серийн. съем.]	✓	✓	✓	✓	✓	
	[Метод записи]	✓	✓	✓	✓	✓	
	[Предварит. серийн. съемка]	✓	✓	✓	✓	✓	
[Пост-фокус]		✓	✓	✓	✓	✓	
[Множественная экспозиц.]	[Нач.]		✓	✓	✓	✓	
	[Автоутил.]		✓	✓	✓	✓	
	[Наложение]		✓	✓	✓	✓	
 [Видео]:  [Качество изображения]							
[Реж. выдержки]							✓
[Фото стиль]		✓	✓	✓	✓	✓	✓
[Режим замера]			✓	✓	✓	✓	✓
[Чувствит. ISO (видео)]	[Автоуст. ниж. пред. ISO]						✓
	[Автоуст. верх. пред. ISO]						✓
[Умен. мерцания (видео)]			✓	✓	✓	✓	
[Диапазон эфф. инт. дин.]			✓	✓	✓	✓	✓

Меню		iA	P	A	S	M	
[Компен. виньетирования]			✓	✓	✓	✓	✓
[Комп. преломл.]			✓	✓	✓	✓	✓
[Настройка фильтров]	[Эффект фильтра]		✓	✓	✓	✓	✓
	[Одновр. зап. без фил.]		✓	✓	✓	✓	
[Авт. экспозиц. в P/A/S/M]			✓	✓	✓	✓	✓
[Наст. комб. творч. режима]	[Компенсац. F/SS/ISO/экспоз.]		✓	✓	✓	✓	✓
	[Бал. бел.]		✓	✓	✓	✓	✓
	[Фото стиль]		✓	✓	✓	✓	✓
	[Режим замера]		✓	✓	✓	✓	✓
	[Режим АФ]		✓	✓	✓	✓	✓
 [Видео]:  [Формат изображения]							
[Кач-во зап.]		✓	✓	✓	✓	✓	✓
[Высокоскор. видео]							✓
[Формат файла записи]		✓	✓	✓	✓	✓	✓
[Уровень яркости]		✓	✓	✓	✓	✓	✓
 [Видео]:  [Фокус]							
[Польз.настр.АФ(видео)]	[ON]/[OFF]	✓	✓	✓	✓	✓	✓
	[SET]	✓	✓	✓	✓	✓	✓
[Непрер. АФ]		✓	✓	✓	✓	✓	✓
[Усиление контуров фок.]	[ON]/[OFF]	✓	✓	✓	✓	✓	✓
	[SET]	✓	✓	✓	✓	✓	✓
[Скорость перемещ. 1-зонного АФ]		✓	✓	✓	✓	✓	✓

Меню		iA	P	A	S	M	
 [Видео]:  [Аудио]							
[Отобр. ур. громк. записи]		✓	✓	✓	✓	✓	✓
[Рег. ур. громк. записи]		✓	✓	✓	✓	✓	✓
[Огр. ур. громк. записи]		✓	✓	✓	✓	✓	✓
[Подав. шума ветра]		✓	✓	✓	✓	✓	✓
[Шумоподав.]		✓	✓	✓	✓	✓	✓
[Гнездо для микрофона]		✓	✓	✓	✓	✓	✓
[Спец. микрофон]		✓	✓	✓	✓	✓	✓
[Парам. адапт. микр. XLR]		✓	✓	✓	✓	✓	✓
[Вывод звука]		✓	✓	✓	✓	✓	✓
 [Видео]:  [Монитор / Экран]							
[Зап. HDMI на вн. нос.]	[Отображ. информации]	✓	✓	✓	✓	✓	✓
 [Видео]:  [Другие (видео)]							
[Стаб. изображения]	[Режим работы]	✓	✓	✓	✓	✓	✓
	[Корпус (B.I.S.) / Объект (O.I.S.)]	✓	✓	✓	✓	✓	✓
	[Время включения]	✓	✓	✓	✓	✓	
	[Электрон. стаб. (видео)]	✓	✓	✓	✓	✓	✓
	[Усиление стаб. из. (Видео)]	✓	✓	✓	✓	✓	✓
	[Настр. фокус. расст.]	✓	✓	✓	✓	✓	✓
[Область изобр. видео]		✓	✓	✓	✓	✓	✓

Технические характеристики

Для повышения рабочих параметров технические характеристики могут быть изменены.

Корпус цифровой фотокамеры (DC-S1R):

Информация для вашей безопасности

Источник питания:	9,0 V ===
Потребление энергии:	6,6 Вт (при записи с использованием монитора) (При использовании сменных объективов (S-R24105)) 4,6 Вт (при воспроизведении с использованием монитора) (При использовании сменных объективов (S-R24105))

Тип	
Тип	Беззеркальная цифровая фотокамера
Записывающий носитель	Отсек карты 1: Карта памяти XQD Отсек карты 2: Карта памяти SD / Карта памяти SDHC* / Карта памяти SDXC* * Соответствует UHS-I/UHS-II класса скорости UHS 3, UHS-II класса скорости видео 90 Доступна функция записи в два отсека.
Крепление объектива	Leica Camera AG L-Mount
Светочувствительный элемент	
Светочувствительный элемент	35 мм полнокадровый датчик CMOS (36,0 мм×24,0 мм), общее количество пикселей 50.440.000, основной светофильтр
Количество рабочих пикселей	47.300.000 пикселей

Формат записи для фотоснимков	
Формат файлов для фотоснимков	JPEG (соответствует DCF, соответствует Exif 2.31) / RAW / фото HLG (соответствует CTA-2072)
Формат файлов для снимков 6К/4К	6К Фото: MP4 (H.265/HEVC, AAC (2 кан.)) 4К Фото: MP4 (H.264/MPEG-4 AVC, AAC (2 кан.))
Размер снимка (пикселей)	<p>Для снимков формата [4:3] 7440×5584 (L) / 5296×3968 (M) / 3792×2848 (S) / 14880×11168 ([Реж. выс. разрешения]) / 4992×3744 (6К Фото) / 3328×2496 (4К Фото) / 5760×4320 ([Фото HLG]/[8K-Res.]) / 2880×2160 ([Фото HLG]/[4K-Res.])</p> <p>Для снимков формата [3:2] 8368×5584 (L) / 5952×3968 (M) / 4272×2848 (S) / 16736×11168 ([Реж. выс. разрешения]) / 5184×3456 (6К Фото) / 3504×2336 (4К Фото) / 6464×4320 ([Фото HLG]/[8K-Res.]) / 3232×2160 ([Фото HLG]/[4K-Res.])</p> <p>Для снимков формата [16:9] 8368×4712 (L) / 5952×3352 (M) / 4272×2400 (S) / 16736×9424 ([Реж. выс. разрешения]) / 3840×2160 (4К Фото) / 7680×4320 ([Фото HLG]/[8K-Res.]) / 3840×2160 ([Фото HLG]/[4K-Res.])</p> <p>Для снимков формата [1:1] 5584×5584 (L) / 3968×3968 (M) / 2848×2848 (S) / 11168×11168 ([Реж. выс. разрешения]) / 2880×2880 (4К Фото) / 4320×4320 ([Фото HLG]/[8K-Res.]) / 2144×2144 ([Фото HLG]/[4K-Res.])</p> <p>Для снимков формата [65:24] 8368×3088 (L)</p> <p>Для снимков формата [2:1] 8368×4184 (L)</p>
Качество изображения снимков	Высокое / Обычное / RAW+Высокое / RAW+Обычное / RAW

Формат видеозаписи		
Формат видеозаписи	Формат AVCHD Progressive / AVCHD / MP4	
Формат записи звука	AVCHD	Dolby Audio™ (2 кан.)
	MP4	AAC (2 кан.), LPCM (2 кан., 48 кГц/16 бит)
Качество изображения видеороликов	<p>[Формат файла записи]: [AVCHD], [MP4]</p> <p>Для получения подробной информации см. стр. 234 этого документа.</p> <p>Для получения подробной информации о высокоскоростной видеосъемке см. стр. 247 этого документа.</p>	
Видеоискатель / монитор		
Видеоискатель	<p>Видеоискатель OLED (4:3) (прибл. 5.760.000 точек) (коэффициент поля обзора прибл. 100%) (Увеличение прибл. 0,78×, с объективом 50 мм на бесконечности; $-1,0 \text{ м}^{-1}$, при установке формата на [3:2]) (с регулировкой оптической силы от $-4,0$ до $+2,0$ диоптрий)</p>	
Монитор	<p>3,2" TFT ЖКД (3:2) (прибл. 2.100.000 точек) (коэффициент поля обзора прибл. 100%), сенсорный экран</p>	
Фокус		
Тип автоматической фокусировки	TTL на основе распознавания изображения (контраст AF)	
Режим фокусировки	AFS / AFC / MF	
Режим АФ	<p>Автоматическое распознавание (лиц/глаз/тела/животных) / Слежение / 225-зонная фокусировка / Зона (вертикальная/горизонтальная) / Зона (квадрат) / Зона (овал) / 1-зонная фокусировка+Дополнительная / 1-зонная фокусировка / Очень точно / Пользовательская 1, 2, 3 (выбор зоны фокусировки возможен при помощи касания или джойстиком)</p>	

Управление экспозицией	
Система измерения освещенности, Режим замера освещенности	1728-зонный режим замера, многоточечный режим замера / центровзвешенный режим замера / точечный замер / режим замера со взвешенным выделением
Диапазон измерения	От EV 0 до EV 18
Экспозиция	Режим программы АЭ, приоритета диафрагмы АЭ, приоритета выдержки АЭ, ручной экспозиции
Компенсация экспозиции	Шаг 1/3 EV, ± 5 EV
Светочувствительность ISO (стандартная выходная светочувствительность)	Шаг 1/3 EV, АВТО / от 100 до 25600 При установке [Увел. чувств. ISO]: АВТО / от 50 до 51200
Стабилизатор изображения	
Тип стабилизатора изображения	Соответствует 5-осевому стабилизатору с подвижной матрицей, двойной стабилизатор изображения Dual I.S.2
Эффект стабилизатора изображения	6,0 ступеней На основе стандарта CIPA (наклон/поворот: фокусное расстояние $f=105$ мм) (При использовании сменных объективов (S-R24105))
Баланс белого	
Режим баланса белого	AWB / AWBc / AWBw / Дневной свет / Облачно / Тень / Лампы накаливания / Вспышка / Установка белого 1, 2, 3, 4 / Цветовая температура 1, 2, 3, 4
Затвор	
Тип затвора	Фокальный затвор
Выдержка	Снимки: В (от руки) (макс. прикл. 30 минут), от 60 секунд до 1/8000 секунды (механический затвор) В (от руки) (макс. прикл. 30 минут), от 60 секунд до 1/2000 секунды (электронная передняя шторка затвора) В (от руки) (макс. прикл. 60 секунд), от 60 секунд до 1/16000 секунды (электронный затвор) Видеоролики: от 1/25 секунд до 1/16000 секунды

Серийная съемка	
Механический затвор/ Электронная передняя шторка затвора	9 кадров в секунду (высокая скорость, AFS/MF), 6 кадров в секунду (высокая скорость, AFC), 5 кадров в секунду (средняя скорость), 2 кадров в секунду (низкая скорость)
Электронный затвор	9 кадров в секунду (высокая скорость, AFS/MF), 5 кадров в секунду (высокая скорость, AFC), 5 кадров в секунду (средняя скорость), 2 кадров в секунду (низкая скорость)
Число кадров серийной съемки	[FINE] / [STD.]: 50 кадров или больше [RAW+FINE] / [RAW+STD.]: 35 кадров или больше [RAW]: 40 кадров или больше Когда запись выполняется согласно условиям испытаний, установленным компанией Panasonic
Минимальное освещение	
Прибл. 6 люкс (когда выдержка составляет 1/25 секунды) (При использовании сменных объективов (S-R24105))	
Вспышка (при использовании внешней вспышки)	
Режим вспышки	Авто / Авто/Уменьшение эффекта красных глаз / Принудительное включение вспышки / Принудительное включение/Уменьшение эффекта красных глаз / Замедленная синхронизация / Замедленная синхронизация/Уменьшение эффекта красных глаз / Принудительное выключение вспышки
Скорость синхронизации вспышки	Равняется или меньше 1/320 секунды (Ведущее число уменьшается при значении 1/320 секунды только в режимах [S]/[M])
Увеличение	
Дополнительное телескопическое преобразование (снимок)	Макс. 2× (при выборе размера снимка [S].)
Микрофон / Динамик	
Микрофон	Стерео
Динамик	Моно

Интерфейс	
USB	SuperSpeed USB 3.1 GEN1 Type C Поддерживает USB Power Delivery (передачу энергии через USB) (9,0 В/3,0 А)
HDMI	HDMI тип А
[REMOTE]	гнездо \varnothing 2,5 мм
[MIC]	гнездо \varnothing 3,5 мм
Наушники	гнездо \varnothing 3,5 мм
Синхронизация вспышки	Да
Брызгозащищенность	
Да	
Размеры / масса	
Размеры	Прибл. 148,9 мм (Ш)×110,0 мм (В)×96,7 мм (Г) (без выступающей части)
Масса	Прибл. 1020 г (с одной картой памяти XQD и аккумулятором) Прибл. 898 г (корпус камеры)
Операционная среда	
Рекомендуемая рабочая температура	От $-10\text{ }^{\circ}\text{C}^*$ до $40\text{ }^{\circ}\text{C}$ * Рабочие характеристики аккумулятора (число записываемых изображений/время работы) могут временно ухудшиться в случае использования камеры при температуре от $-10\text{ }^{\circ}\text{C}$ до $0\text{ }^{\circ}\text{C}$ (в местах с низкой температурой, например на лыжном курорте или на большой высоте).
Допустимая влажность помещения	От 10%RH до 80%RH

35 мм полнокадровый сменный объектив: S-R24105 “LUMIX S 24-105 мм F4 MACRO O.I.S.”

Крепление	Leica Camera AG L-Mount
Фокусное расстояние	f=24 мм до 105 мм
Конструкция объектива	16 элементов в 13 группах (2 асферические линзы ED, 2 асферических линзы, 1 линза UED, 2 линзы ED)
Тип диафрагмы	9 лепестков диафрагмы/кольцевая диафрагма
Максимальный показатель диафрагмы	F4.0
Минимальное значение диафрагмы	F22
Угол обзора	84° (Широкоугольный режим) до 23° (Телережим)
Диапазон съемки	0,30 м до ∞ (от линии отсчета расстояния до объекта съемки)
Максимальное увеличение изображения	0,5x
Стабилизатор изображения	Да
Диаметр фильтра	77 мм
Максимальный диаметр	∅84 мм
Полная длина	Прибл. 118 мм (от края объектива до основания крепления объектива)
Масса	Прибл. 680 г
Пыленепроницаемость и брызгозащищенность	Да
Рекомендуемая рабочая температура	От -10 °C до 40 °C
Допустимая влажность помещения	От 10%RH до 80%RH

Указатель

Числа

1 снимок "6К/4К ФОТО"	283
1 снимок RAW+JPG	283
1 снимок с точечной экспозицией.....	283
1-зонная (АФ)	107
1-зонная+ (АФ)	107
225-зонная (АФ)	104
6К/4К ФОТО	130

A

AF ON.....	94
AF+AE	114
AFC	91
AFS.....	91
AVCHD	233
AVCHD Progressive	234

B

Bluetooth (меню).....	354, 374
-----------------------	----------

D

DC адаптер.....	447
-----------------	-----

H

HDAVI Control™	428
HLG view assist.....	347

I

iOS.....	373
----------	-----

L

LUMIX CLUB	422
LUMIX Sync.....	373
LUMIX Tether	438

M

MP4	233
-----------	-----

P

PHOTOfunSTUDIO	431
PictBridge	442

R

RAW	85
-----------	----

T

TTL	219, 224, 311
-----------	---------------

U

USB PD (передача энергии через USB)	40
--	----

V

VIERA Link (CEC)	357, 428
------------------------	----------

W

WPS.....	413, 416
----------	----------

A

Автоматическая компенсация экспозиции	225
Автоматическая экспозиция в P/A/S/M.....	321
Автоматический баланс белого	195
Автоматический просмотр.....	338
Автоматическое определение сцены	78
Автоотключение LVF/экрана	44
Автопередача	390
Автоспуск.....	153
Автоустановка времени.....	394
Автофокусировка	92
Автофокусировка при низкой освещенности.....	93
Аккумулятор.....	33, 36, 475
АФ.....	92

АФ ВКЛЮЧЕН	119	Внешний монитор/рекордер	248
АФ и затвор	332	Внешняя вспышка	216
АФ касанием	333	Возврат из режима сна	387
АФ касанием панели	115, 333	Воспроизведение 6К/4К фото	285
АФ по сенсору глаза	332	Воспроизведение видео	261
АФ+РФ	329	Воспроизведение на ТВ	426
Б		Воспроизведите	259
Баланс белого	194	Восстановление настроек по умолчанию	282, 284, 287
Батарейная ручка	445	Восстановление положения объектива	348
Беспроводная вспышка	226	Вспомогательная лампочка АФ	309
Беспроводная настройка	228	Вспышка	216
Беспроводная печать	405	Вывод записи по HDMI	252
Беспроводной	227	Вывод звука	258
Беспроводной FP	229	Высветить переэкспонированные участки	345
Беспроводной канал	227	Высокоскоростная видеосъемка	247
Бесшумный режим	169	Г	
Бленда объектива	51	Гистограмма	340
Блокировка АФ/АЭ	191	Гнездо для микрофона	253
Блокировка кольца фокусировки	330	Гнездо синхронизации вспышки	217
Блокировка функции Wi-Fi	422	Границы кадра	341
Брекетинг	155	Громкость звука в наушниках	258
Брекетинг баланса белого	160	Групповое сохранение 6К/4К ФОТО	144
Брекетинг баланса белого (цветовая температура)	160	Д	
Брекетинг диафрагмы	158	Данные батареи	356
Брекетинг фокуса	159	Держатель кабеля	249
Брекетинг экспозиции	158	Джойстик	64
Быстрая АФ	332	Диск управления	63
В		Дистанционное пробуждение	393
Ввод символов	369	Дистанционное управление	384
Веб-услуга	407	Дистанционное управление съемкой и просмотр	372
Ведение журнала местоположений	392	Доводка после записи	140
Видео интервальной съемки	364	Дополнительное телескопическое преобразование	122
Видеосъемка	230		
Видеоискатель	66, 352, 448		
Внешний микрофон	253		

Доступное время записи
(для видеосъемки) 481, 483

З

Загрузить режим пользователя 299
 Задержка спуска затвора 314
 Задний диск 63
 Запись в режиме интервальной
 съемки 145
 Зарегистрировать в избранном
 (соединение Wi-Fi) 417
 Зарядка 33
 Затвор половинным нажатием 332
 Защита 365
 Звездная АФ 93
 Звуковой сигнал 354
 Значок беспроводной связи 370

И

Изменение размера 366
 Изменение разъема карты 284, 294
 Изображение группы 268
 Имя устройства 421
 Индикатор аккумулятора 352
 Индикация уровня записи звука 243
 Интеллектуальный автоматический
 режим 77
 Интеллектуальный динамический
 диапазон 307
 Информационный ЖК-экран 30, 353
 Источник питания USB 355

К

Кабель HDMI 248, 426, 428
 Карта 22, 46, 87, 476
 Карта SD 22
 Карта XQD 22
 Качество записи 234
 Качество изображения 201
 Качество снимка 85

Класс скорости SD 23
 Класс скорости UHS 23
 Класс скорости видео 23
 Кнопка Fn 278
 Кнопка V.MODE 66
 Кнопка WB/ISO/экспозиции 335
 Кнопка видео (дист.) 446
 Кнопка видеосъемки 60, 230
 Количество записываемых
 снимков 480, 482
 Количество распечаток 443
 Количество снимков при
 непрерывной записи 128
 Комбинированная настройка
 режима творческого видео 246
 Компенсация контрового света 78
 Компенсация преломления 308
 Компенсация теней 308
 Компенсация экспозиции 189
 Конденсация 18
 Контраст 201
 Контрольные линии фото 341
 Копирование 367
 Коррекция красных глаз 225
 Крышка горячего башмака для
 принадлежностей 216

М

Маркер центра 341
 Меню быстрого доступа 71, 291
 Меню видео 318
 Меню воспроизведения 361
 Меню настройки 349
 Меню настройки Wi-Fi 421
 Метка расстояния до объекта
 съемки 120
 Механический затвор 170
 Микрофонный адаптер XLR 256
 Минимальная выдержка 307
 Многоточечный режим замера 178

Множественная экспозиция.....	316	Непрерывная автофокусировка (Видео)	239
Мое меню	300	Номер папки.....	88, 90, 435, 453, 455
Монитор	58, 448	Номер файла	88, 435, 453, 455
Монохромный прямой просмотр.....	342		
Н		О	
Наглазник.....	473	Область изображения видео.....	238
Наплечный ремень.....	31	Облачная служба синхронизации.....	410
Направленный стереомикрофон	253	Обнаружение лица/глаз/тела/ животных	79, 99
Настройка баланса белого.....	197	Обновление встроенного ПО ...	17, 360
Настройка блокировочного рычажка.....	334	Обновление пикселей.....	359
Настройка вспышки.....	224	Обработка RAW.....	271
Настройка гамма-функции (фотостиль).....	199	Объектив	21, 49, 474
Настройка джойстика	337	Ограничение облака.....	419
Настройка диоптрий.....	66	Ограничитель уровня записи звука	243
Настройка дисков	336, 337	Одновременная запись без фильтра.....	209
Настройка переключателя поворотного диска.....	289	Онлайн-руководство	360
Настройка расширения точки АФ.....	332	Оптическое увеличение	121
Настройка рычажка Fn.....	286	От руки (выдержка).....	187, 387
Настройка серии кадров 1.....	126, 130	Отображаемая настройка ISO.....	335
Настройка серии кадров 2.....	126, 130	Отображаемая настройка компенсации экспозиции.....	335
Настройка стиля монитора/ видеоискателя.....	343	Отображение версии.....	360
Настройка точной АФ.....	331	Отображение зоны АФ	341
Настройка уровня записи звука	243	Отображение информации (во время вывода HDMI).....	252
Настройка фильтров.....	204	Отображение окна помощи при ручной фокусировке	330
Настройки Q.MENU	291	Отображение оставшегося места	345
Настройки кнопки Fn	279	Отправка изображения (смартфон).....	399, 401
Настройки папок/файлов	88	Оттенок.....	201
Настройки пользовательского режима	297	Очень точно (АФ).....	108
Настройки сети Wi-Fi.....	354	Очистка.....	472
Настройки фотостыля	327	Очистка датчика	359
Настройки экрана.....	352		
Насыщенность.....	201		
Начальная точка AFC (225-зонной).....	104		

П	
Панель управления	68, 451
Пароль Wi-Fi	421
Перегиб	241
Передний диск	63
Переключатель записи/ воспроизведения	283, 285
Переключение LVF/экран	353
Переключение фокуса по вертикали/горизонтали	116
Перемещение области фокусировки	333
Печать даты	443
Поворот	366
Поворот дисплея	363
Повышение яркости экрана прямого просмотра	342
Подавление шума 6K/4K ФОТО	140
Подавление шума ветра	323
Подавление шума при длительной экспозиции	306
Подключение ПК	402, 421, 430, 438
Подсветка информационного ЖК-экрана	70, 353
Подсветка кнопок	337
Подсказка при ручной фокусировке	330
Подтверждение удаления	368
Покадровая анимация	148
Покадровое видео	364
Показ/скрытие для режима АФ	331
Показ/скрытие расположения на мониторе	345
Пользовательская настройка (АФ)	110
Пользовательская настройка АФ (видео)	240
Пользовательская настройка АФ (фото)	96
Пользовательский режим	296
Пользовательское меню	325
Помощь при ручной фокусировке	330
Постоянный предварительный просмотр	339
Пост-фокус	161
Предварительная серийная съемка	134
Предварительная серийная съемка 6K/4K	132
Предварительный просмотр	188
Предварительный просмотр фото/ видео	344
Принудительное выключение вспышки	221
Приоритет в использовании аккумуляторов	445
Приоритет фокуса/спуска	329
Прозрачное наложение	347
Пульт дистанционного управления затвором	386, 446
Р	
Размер бумаги	443
Размер кадра	83
Размер при отправке	419
Распечатать	441
Расположение на странице	443
Расширение точки АФ	94
Регулировка смещения экспозиции	328
Регулировка указателя уровня	353
Редактирование видео	276
Режим HDMI (воспроизведение)	357
Режим USB	355
Режим АФ	98
Режим вспышки	220
Режим высокого разрешения	210
Режим замера	178

Режим замера с приоритетом света.....	178	Серийная съемка.....	126
Режим ночной съемки.....	343	Серийная съемка 6K/4K.....	131
Режим приоритета выдержки АЭ.....	183	Серийная съемка 6K/4K (S/S).....	132
Режим приоритета диафрагмы АЭ.....	181	Сетевой адаптер.....	447, 475
Режим программы АЭ.....	179	Сетевой адрес.....	422
Режим ручной экспозиции.....	185	Синхронизация вспышки.....	223
Режим сна.....	44	Скорость отображения LVF.....	351
Режим сна (Wi-Fi).....	44	Скорость отображения на мониторе.....	351
Режим срабатывания.....	219	Скорость перемещения 1-зонной АФ.....	311
Режим срабатывания затвора.....	125	Скорость серийной съемки.....	127
Режим фокусировки.....	91	Следящая АФ.....	79, 102
Режим экспозиции.....	244	Смена программы.....	180
Рейтинг.....	365	Снижение эффекта роллинг-шаттера.....	140
Ручная настройка вспышки....	220, 228	Совмещение фокуса.....	166
Ручная фокусировка.....	117	Соединительный кабель USB.....	34, 38, 40, 433, 436, 439, 441
РФ.....	117	Создание снимка на основе видеоролика.....	263
Рычажок Fn.....	286	Сортировка кадров.....	363
Рычажок блокировки управления.....	65	Состояние стабилизатора изображения.....	348
С		Сохранение (рекордер).....	436
Сброс.....	76	Сохранение в пользовательском режиме.....	296
Сброс компенсации экспозиции.....	328	Сохранение/восстановление настройки фотокамеры.....	302
Сброс номера файла.....	90	Специальный микрофон.....	254
Сведения об авторских правах.....	350	Стабилизатор изображения.....	172
Свет.....	201	Стандарт DCF.....	260
Световой сигнал связи.....	229	Степень сжатия.....	85, 305
Светочувствительность ISO.....	192	Стиль экрана/видеоискателя.....	283
Светочувствительность ISO (видео).....	319	Т	
Светочувствительность ISO (фото).....	306	ТВ подключение.....	357
Сенсор глаза.....	353	Творческий режим видео.....	244
Сенсорная АФ.....	114	Тени.....	201
Сенсорная АЭ.....	81	Тип затвора.....	170
Сенсорная вкладка.....	333		
Сенсорное увеличение.....	123		
Сенсорный затвор.....	80		
Сенсорный экран.....	64		

Точечный режим замера 178

у

Увеличение 121

Увеличение ISO 327

Увеличение из положения АФ 363

Увеличение светочувствительности

ISO 327

Увеличенное отображение 264

Удаление 269

Удалить данные о

местоположении 419

Удалить один снимок..... 269

Удержание кнопки AF/AE Lock..... 329

Указатель уровня..... 339

Уменьшение мерцания (видео) 320

Уменьшение мерцания (фото)..... 315

Управление кольцом

фокусировки 348

Уровень яркости..... 241

Усиление контуров при

фокусировке 310

Усиление стабилизатора

изображения (видео) 176

Установка поля фокусировки..... 283

Установка часов 53

Установки касания 333

Ф

Файлы серийной съемки 6K/4K 138

Фокусировка 92, 239

Фокусное расстояние..... 344

Формат 82

Формат записи файлов 233

Формат файла при отправке..... 419

Форматирование 48

Фото HLG 214

Фото стиль..... 199

Функция АЭ одним нажатием 283

Функция Wi-Fi 370

Функция двух отсеков для карт 87

Функция определения

вертикального положения 57

Функция очистки от пыли..... 472

Ц

Цветовое пространство 328, 435

Цветовой тон 201

Целевой разъем..... 283

Центровзвешенный режим

замера..... 178

Ч

Часовой пояс 359

Ш

Шаблон "Зебра"..... 346

Штатив 478

Шумоподавление 255

Э

Экономия энергии при съемке

LVF 44

Экономный режим..... 44

Экран календаря 267

Экран пиктограмм 266

Экспонометр..... 344

Электронная передняя шторка

затвора..... 170

Электронная стабилизация

(видео) 174

Электронный затвор 170

Эффект фильтра..... 204

Я

Яркость LVF..... 352

Яркость экрана 352

Товарные знаки и лицензии



- L-Mount является товарным знаком или зарегистрированным товарным знаком компании Leica Camera AG.
- XQD является товарным знаком компании Sony Corporation.
- Логотип SDXC является товарным знаком SD-3C, LLC.
- Термины HDMI и HDMI High-Definition Multimedia Interface и Логотип HDMI являются товарными знаками или зарегистрированными товарными знаками HDMI Licensing Administrator, Inc. в Соединенных Штатах и других странах.
- Логотипы USB Type-C™ Charging Trident являются товарными знаками компании USB Implementers Forum, Inc.
- Логотип SuperSpeed USB Trident является зарегистрированным товарным знаком компании USB Implementers Forum, Inc.
- “AVCHD”, “AVCHD Progressive” и логотип “AVCHD Progressive” являются товарными знаками Panasonic Corporation и Sony Corporation.
- Название Dolby, Dolby Audio и символ с двойной буквой D являются торговыми марками Dolby Laboratories.
- HDAVI Control™ является торговой маркой компании Panasonic Corporation.
- Adobe является торговым или зарегистрированным торговым знаком компании Adobe Systems Incorporated в Соединенных Штатах и/или других странах.
- Pentium является товарным знаком Intel Corporation в США и/или других странах.
- Windows является зарегистрированным товарным знаком или товарным знаком Microsoft Corporation в США и/или других странах.
- iMovie, Mac, OS X и macOS являются товарными знаками Apple Inc., зарегистрированными в США и других странах.
- App Store является знаком обслуживания Apple Inc.
- Android и Google Play являются товарными знаками или зарегистрированными товарными знаками Google LLC.



- Словесное обозначение и логотипы Bluetooth® являются зарегистрированными торговыми марками, которые принадлежат компании Bluetooth SIG, Inc. и используются Panasonic Corporation по лицензии. Другие торговые марки и наименования принадлежат соответствующим владельцам.
- Логотип Wi-Fi CERTIFIED™ является знаком сертификации Wi-Fi Alliance®.
- Логотип Wi-Fi Protected Setup™ является знаком сертификации Wi-Fi Alliance®.
- "Wi-Fi®" является зарегистрированным товарным знаком Wi-Fi Alliance®.
- "Wi-Fi Protected Setup™", "WPA™" и "WPA2™" являются товарными знаками Wi-Fi Alliance®.
- В этом изделии используется "DynaFont" разработки DynaComware Corporation. DynaFont является зарегистрированным товарным знаком DynaComware Taiwan Inc.
- QR Code является зарегистрированным товарным знаком DENSO WAVE INCORPORATED.
- Другие названия систем и продуктов, упомянутые в данной инструкции по эксплуатации, обычно являются зарегистрированными товарными знаками или товарными знаками производителей, которые разработали упомянутую систему или продукт.

Этот продукт предоставляется по лицензии на патентный портфель AVC для личного использования потребителем или иного применения без получения вознаграждения с целью (i) кодирования видеозаписей в соответствии с форматом AVC ("AVC Video") и/или (ii) декодирования видеозаписей AVC, закодированных потребителем в ходе личной деятельности и/или полученных от провайдера видеоинформации, имеющего разрешение на предоставление видеозаписей AVC. Разрешение для другого использования не выдается и не подразумевается. Для получения дополнительной информации обращайтесь в компанию MPEG LA, L.L.C.

См. <http://www.mpegla.com>

Обновление встроенного ПО

LUMIX

S1R

❖ Обновлено встроенное ПО

Для улучшения характеристик фотокамеры и добавления функций доступно обновление встроенного ПО.

Добавленные или измененные функции описаны в следующих разделах. Также см. документ “Инструкция по эксплуатации”.

- Чтобы проверить версию встроенного ПО фотокамеры, выберите [Просм.версии] в меню [Настр.] ([Другие]).
- Чтобы узнать последнюю информацию о встроенном ПО или скачать/обновить его, посетите следующий сайт поддержки:

<https://panasonic.jp/support/global/cs/dsc/>

(Только на английском языке)



Нажмите здесь, чтобы перейти к титульной странице документа “Инструкция по эксплуатации”.

Встроенное ПО версии 1.2 **F-3**

Улучшенные рабочие характеристики стабилизатора изображения.....	F-3
[AF-ON: Сдвиг на передн. план]/	
[AF-ON: Сдвиг на задн. план].....	F-4

Встроенное ПО версии 1.2

Улучшенные рабочие характеристики стабилизатора изображения

Улучшены рабочие характеристики стабилизатора изображения.

Эффект стабилизатора изображения	Стабилизатор изображения в корпусе: 6,0 ступеней На основе стандарта CIPA (Рыскание/продольное направление: фокусное расстояние $f=50$ мм) (При использовании сменных объективов (S-X50)) Режим Dual I.S.2*: 6,5 ступеней На основе стандарта CIPA (Рыскание/продольное направление: фокусное расстояние $f=105$ мм) (При использовании сменных объективов (S-R24105)) (Рыскание/продольное направление: фокусное расстояние $f=200$ мм) (При использовании сменных объективов (S-R70200))
---	--

* Требуются сменные объективы со встроенным ПО версии 1.1 или более поздней.

Чтобы проверить версию встроенного ПО объектива, прикрепите объектив к фотокамере и выберите [Просм.версии] в меню [Настр.] ([Другие]).
Встроенное ПО также можно обновить в [Просм.версии].



Чтобы узнать последнюю информацию о встроенном ПО или скачать/обновить его, посетите следующий сайт поддержки:

<https://panasonic.jp/support/global/cs/dsc/>

(Только на английском языке)

[AF-ON: Сдвиг на передн. план]/[AF-ON: Сдвиг на задн. план]

Добавлена функция кнопки Fn, позволяющая отдавать приоритет в режиме АФ близко расположенным или удаленным объектам.

 ⇒  ⇒  ⇒ [Настр.кн. Fn] ⇒ Выберите [Настройка в режиме зап.]

Вкладка [1]:  [Фокус/затвор]

[AF-ON: Сдвиг на передн. план]	В режиме АФ приоритет отдается близко расположенным объектам. Эта функция полезна, когда фотокамера ошибочно фокусируется на фоне.
[AF-ON: Сдвиг на задн. план]	В режиме АФ приоритет отдается удаленным объектам. Эта функция полезна при выполнении снимков через заборы или сетки.

- Эти функции нельзя назначить для кнопок [Fn3] — [Fn7].