

C82RS1511

R РУССКИЙ

dp3
Quattro

РУКОВОДСТВО ПО ЭКСПЛУАТАЦИИ

Благодарим вас за покупку Компактной цифровой фотокамеры Sigma dp3 Quattro

Вы по достоинству оцените преимущества новой камеры dp3 Quattro и получите огромное удовольствие от снимков, если вначале внимательно ознакомитесь с настоящим руководством. Приятного знакомства!

- Пожалуйста, держите настоящую инструкцию под рукой. Это позволит вам быстрее освоить уникальные характеристики камеры.
- Камера имеет гарантию сроком на один год с момента покупки. Условия гарантии и гарантийный талон находятся на отдельных листах. Чтобы узнать об этом более подробно, прочитайте эти материалы.

ЗАМЕЧАНИЯ ОБ АВТОРСКОМ ПРАВЕ

Настоящая камера предназначена только для личного пользования. Ее нельзя использовать способом, который нарушает действующие законы об авторском праве или противоречит таким законам. В дополнение к этому, фотографирование публичных или частных мероприятий, таких как демонстрации, показы, выставки и проч., может быть также ограничено действием других прав и законов. Авторские права, права собственности и другие юридические права организаций и частных лиц не могут быть нарушены, даже при использовании камеры в личных целях.

- FOVEON зарегистрированная торговая марка фирмы Foveon, Inc. (Фовеон, Ин-корп.) X3 и X3 Logo торговые марки фирмы Foveon, Inc.
- Компьютеры серии IBM PC/AT и Microdrive торговые марки или зарегистр. торговые марки фирмы International Business Machines Corporation (IBM) на территории США.
- Microsoft и Windows зарегистр. торговые марки или торговые марки фирмы Microsoft Corporation в США и других странах.
- Macintosh и FireWire зарегистр. торговые марки или торговые марки фирмы Apple Inc. в США и других странах.
- Adobe и Photoshop торговые марки фирмы Adobe Systems Incorporated.
- Все имена других компаний и все названия других продуктов, используемые в документах, являются торговыми марками или зарегистрированными торговыми марками соответствующих владельцев.
- Шрифт, используемый в меню камеры, разработан компанией Ricoh CO., Ltd.



Утилизация электрического и электронного оборудования в домашнем хозяйстве

Положение об утилизации предназначенного на выброс электрического и электронного оборудования (к применению в странах Евросоюза и других странах с системой раздельного сбора мусора)

Данный символ на инструкции по эксплуатации, гарантийном талоне и/или упаковке означает, что данный продукт нельзя выбрасывать вместе с другими отходами домашнего хозяйства, а следует доставить к соответствующему пункту приема на переработку электрического и электронного оборудования. Если оборудование содержит легко извлекаемые батареи, пожалуйста, утилизируйте их отдельно в соответствии с местным законодательством. Ответственность за правильную утилизацию данного продукта полностью возлагается на вас. Действуя в соответствии с этими рекомендациями, вы предотвращаете ущерб для окружающей среды, помогаете сохранить естественные ресурсы и здоровье людей. Более подробную информацию об утилизации и переработке данного продукта вы можете получить, связавшись со службой по утилизации мусора в вашем городе, а также в магазине, где вы приобрели продукт.

КОМПЛЕКТ ПОСТАВКИ КАМЕРЫ

Пожалуйста, убедитесь в том, что к камере приложены все перечисленные ниже аксессуары, входящие в стандартный комплект поставки. Если какой-либо предмет из этого списка отсутствует, свяжитесь с продавцом, у которого вы приобрели камеру.

1. Корпус камеры (dp3 Quattro)
2. Крышка объектива (на камере)
3. Заглушка разъёма для вспышки (на камере)
4. Ремешок
5. Корпус аккумулятора
6. Литий-ионная батарея BP-51 (2 шт)
7. Зарядное устройство BC-51
8. Кабель зарядного устройства
9. Кабель USB
10. Руководство пользователя
11. Ограниченная гарантия
12. Гарантийный талон
13. Маркер-наклейка

- В комплект поставки камеры не входит карта памяти. Карта памяти покупается отдельно.

СОДЕРЖАНИЕ

КОМПЛЕКТ ПОСТАВКИ КАМЕРЫ.....	3
СОДЕРЖАНИЕ	4
ПРАВИЛА БЕЗОПАСНОСТИ	7
ПРАВИЛА ОБРАЩЕНИЯ	10
КАРТЫ ПАМЯТИ SD CARD	11
ОПИСАНИЕ ЧАСТЕЙ КАМЕРЫ.....	12
ОБОЗНАЧЕНИЯ ЦВЕТНОГО ЖК ДИСПЛЕЯ.....	14
ОСНОВНЫЕ ОПЕРАЦИИ И КРАТКИЙ ОБЗОР	15
ПОДГОТОВКА К РАБОТЕ	18
КАК ПРИКРЕПИТЬ РЕМЕШОК.....	19
КРЫШКА ОБЪЕКТИВА.....	20
УСТАНОВКА БАТАРЕЕК	20
ЗАРЯДКА БАТАРЕЕК.....	20
УСТАНОВКА АККУМУЛЯТОРА	22
УСТАНОВКА ЯЗЫКА ПОЛЬЗОВАТЕЛЯ	24
УСТАНОВКА ДАТЫ И ВРЕМЕНИ	25
МЕНЮ НАСТРОЕК КАМЕРЫ.....	27
МЕНЮ БЫСТРОЙ НАСТРОЙКИ	34
ОТОБРАЖЕНИЕ ИНФОРМАЦИИ НА ЖК ДИСПЛЕЕ	36
УСТАНОВКА И ИЗВЛЕЧЕНИЕ КАРТЫ ПАМЯТИ	37
ФОРМАТИРОВАНИЕ КАРТЫ ПАМЯТИ	39
КНОПКА СПУСКА ЗАТВОРА.....	40
БЫСТРЫЙ ПРОСМОТР	41
ОСНОВЫ ФОТОСЪЁМКИ	42
ВЫБОР РЕЖИМА ЭКСПОЗИЦИИ.....	43
ВЫБОР РЕЖИМА ЭКСПОЗИЦИИ.....	43
P ПРОГРАММНАЯ АВТОМАТИЧЕСКАЯ ЭКСПОЗИЦИЯ.....	44
A ПРИОРИТЕТ ДИАФРАГМЫ (AE).....	45
S ПРИОРИТЕТ ВЫДЕРЖКИ (AE).....	46
M РУЧНАЯ ЭКСПОЗИЦИЯ	47
ФОКУСИРОВКА	49
РЕЖИМ ФОКУСИРОВКИ	49
ИСПОЛЬЗОВАНИЕ АВТОФОКУСА	49
УСТАНОВКА РАМКИ ФОКУСИРОВКИ.....	50

БЛОКИРОВКА ФОКУСА	51
РЕЖИМ AF + MF	51
РЕЖИМ ОГРАНИЧЕНИЯ AF	52
РЕЖИМ ОПРЕДЕЛЕНИЯ ЛИЦА	54
ПРИОРИТЕТ СКОРОСТИ AF	55
РУЧНАЯ ФОКУСИРОВКА.....	55
РЕЖИМЫ СЪЁМКИ	57
ОДИН КАДР (ПОКАДРОВАЯ СЪЁМКА).....	57
СЕРИЙНАЯ СЪЁМКА	57
АВТОСПУСК.....	58
СЪЁМКА С ТАЙМЕРОМ ИНТЕРВАЛОВ	59
ДОПОЛНИТЕЛЬНЫЕ НАСТРОЙКИ	61
НАСТРОЙКА БАЛАНСА БЕЛОГО (WB).....	62
НАСТРОЙКА ЧУВСТВИТЕЛЬНОСТИ В ЕДИНИЦАХ ISO	67
НАСТРОЙКА ПАРАМЕТРОВ ФАЙЛА	69
ВЫБОР РЕЖИМА ЭКСПОЗАМЕРА	73
БЛОКИРОВКА АВТОЭКСПОЗИЦИИ AE	74
ЭКСПОКОРРЕКЦИЯ.....	76
ЭКСПОБРЕКЕТИНГ	76
ЦВЕТОВОЙ РЕЖИМ.....	79
КОРРЕКЦИЯ ИЗБЫТОЧНОЙ ЭКСПОЗИЦИИ	82
ТОНИРОВКА	83
ЦВЕТОВОЕ ПРОСТРАНСТВО	84
АВТОМАТИЧЕСКИЙ ПОВОРОТ.....	84
ПОЛЬЗОВАТЕЛЬСКИЙ РЕЖИМ	85
ИСПОЛЬЗОВАНИЕ ВНЕШНЕЙ ВСПЫШКИ.....	87
ИСПОЛЬЗОВАНИЕ ВНЕШНЕЙ ВСПЫШКИ.....	87
УСТАНОВКА РЕЖИМА ВСПЫШКИ	88
ЭКСПОКОРРЕКЦИЯ ВСПЫШКИ	90
ПРОСМОТР И УДАЛЕНИЕ ИЗОБРАЖЕНИЙ	91
ПРОСМОТР СНИМКОВ.....	92
ПОКАДРОВЫЙ ПРОСМОТР	93
ПРОСМОТР С УВЕЛИЧЕНИЕМ.....	94
ПРОСМОТР 9 ИЗОБРАЖЕНИЙ ОДНОВРЕМЕННО	95
ПРОСМОТР ИНФОРМАЦИИ О СНИМКАХ.....	96

ГИСТОГРАММА	98
УДАЛЕНИЕ ФАЙЛОВ.....	99
УДАЛЕНИЕ ФАЙЛА С ПОМОЩЬЮ КНОПКИ УДАЛЕНИЯ	99
УДАЛЕНИЕ ФАЙЛОВ С ПОМОЩЬЮ МЕНЮ УДАЛЕНИЯ.....	100
ДРУГИЕ ВОЗМОЖНОСТИ ПРОСМОТРА	101
ЗАЩИТА ФАЙЛОВ.....	102
ПОМЕТКА СНИМКОВ.....	104
ПОВОРОТ СНИМКОВ	106
ПРЕДУПРЕЖДЕНИЕ ПЕРЕЭКСПОНИРОВАНИЯ	108
НАЗНАЧЕНИЕ КНОПКИ ОК.....	109
ЗАПИСЬ ЗВУКОВЫХ ЗАМЕТОК.....	110
ПОКАЗ СЛАЙД-ШОУ	112
DPOF (СТАНДАРТ НАСТРОЙКИ ЦИФРОВОЙ ПЕЧАТИ)	114
ВНУТРЕКАМЕРНОЕ ПРЕОБРАЗОВАНИЕ RAW ФАЙЛОВ.....	115
ИЗМЕНЕНИЕ ДРУГИХ НАСТРОЕК	117
СИСТЕМА НУМЕРАЦИИ ФАЙЛОВ	118
ИЗМЕНЕНИЕ НАИМЕНОВАНИЯ ФАЙЛОВ	119
ЗАПИСЬ ИНФОРМАЦИИ ОБ АВТОРСКОМ ПРАВЕ	120
ПЕРСОНАЛЬНАЯ НАСТРОЙКА ЖК-ДИСПЛЕЯ.....	122
КАСТОМИЗАЦИЯ ДИСКОВ ПЕРЕКЛЮЧЕНИЯ РЕЖИМОВ.....	125
ВЫКЛЮЧЕНИЕ ЖКД И АВТОМАТИЧЕСКОЕ ВЫКЛЮЧЕНИЕ ПИТАНИЯ...	126
РЕЖИМ ЭНЕРГОСБЕРЕЖЕНИЯ	127
НАСТРОЙКА ЗВУКА	128
СБРОС НАСТРОЕК В ЗНАЧЕНИЯ ПО УМОЛЧАНИЮ.....	129
ПОДКЛЮЧЕНИЕ К КОМПЬЮТЕРУ	130
ПОДКЛЮЧЕНИЕ КАМЕРЫ К КОМПЬЮТЕРУ	131
СПРАВОЧНАЯ ИНФОРМАЦИЯ.....	132
ДОПОЛНИТЕЛЬНЫЕ АКСЕССУАРЫ.....	133
ИСПОЛЬЗОВАНИЕ СЕТЕВОГО ПИТАНИЯ.....	134
УХОД ЗА КАМЕРОЙ	136
РЕШЕНИЕ ПРОБЛЕМ	137
ТЕХНИЧЕСКИЕ ХАРАКТЕРИСТИКИ	140

ПРАВИЛА БЕЗОПАСНОСТИ

Чтобы избежать нанесения ущерба или травм, пожалуйста, прежде чем пользоваться камерой, внимательно прочитайте эту инструкцию. Обратите особое внимание на два следующих знака.

 **ПРЕДУПРЕЖДЕНИЕ!!** Использование указанного предмета, игнорируя этот знак, может привести к серьезной травме и другим опасным последствиям.

 **ВНИМАНИЕ!!** Использование указанного предмета, игнорируя этот знак, может привести к травме или нанести ущерб.

 Этот знак указывает на предмет, требующий осторожности или повышенного внимания.

 Этот символ содержит информацию о действиях, которых следует избегать.

ПРЕДУПРЕЖДЕНИЕ (БАТАРЕЙКИ)

 Не разбирайте, не открывайте и не ломайте аккумуляторы или батареи.

 Не подвергайте батареи нагреву и воздействию огня. Избегайте воздействия прямого солнечного света.

 Не допускайте короткого замыкания аккумуляторов и батарей. Не храните аккумуляторы и батареи беспорядочно в коробке или ящике, где они могут замкнуться накоротко друг на друга или другие металлические предметы.

 Не извлекайте аккумуляторы и батареи из упаковки до начала использования.

 Не подвергайте аккумуляторы и батареи механическим ударам.

 В случае течи аккумулятора не допускайте попадания электролита на кожу и в глаза. Если попадание произошло, промойте поврежденное место достаточным количеством воды и обратитесь к врачу.

 Не используйте зарядные устройства, отличные от предусмотренных в данном оборудовании.

 Обращайте внимание на маркировку полярности на аккумуляторе, батарее и оборудовании, чтобы обеспечить правильное использование.

 Не используйте аккумуляторы или батареи, отличные от предназначенных для работы с данным оборудованием.

 Не применяйте аккумуляторы, имеющие разные емкости, размеры, типы и изготовленные различными производителями, в одном устройстве.

 Храните аккумуляторы и батареи в недоступном для детей месте.

 Немедленно обратитесь к врачу, если по неосторожности проглотили аккумулятор или батарею.

 Всегда применяйте соответствующие данному оборудованию аккумуляторы и батареи.

 Храните аккумуляторы и батареи в чистом и сухом месте.

 Протирайте выводы аккумуляторов и батарей чистой сухой ветошью, если они загрязнились.

- ⚠ Перед использованием аккумулятора и батареи необходимо зарядить. Всегда используйте рекомендованное зарядное устройство и следуйте инструкции изготовителя аккумуляторов и батарей или руководству по эксплуатации оборудования, в котором изложены инструкции по заряду.
- ⚠ Не оставляйте неиспользуемую батарею в режиме длительного заряда.
- ⚠ После длительного хранения может потребоваться многократный заряд и разряд аккумуляторов или батарей, чтобы достичь максимальных характеристик.
- ⚠ Аккумуляторы и батареи имеют наилучшие характеристики в условиях нормальной комнатной температуры (20±5) °С.
- ⚠ Сохраняйте справочную литературу по аккумуляторам и батареям для последующего ее использования.
- ⚠ Используйте аккумуляторы и батареи только по назначению.
- ⚠ Если есть возможность, изымайте батареи из устройств, когда не используете их.
- ⚠ Утилизируйте аккумуляторы и батареи после их использования.

⚠ ПРЕДУПРЕЖДЕНИЕ (ЗАРЯДНОЕ УСТРОЙСТВО И СЕТЕВОЙ АДАПТЕР)

- ⚠ Сетевой адаптер разработан специально для использования с камерой. Не пользуйтесь адаптером для подключения к сети других бытовых приборов или устройств, это может привести к его перегреву, возгоранию, удару электрическим током или травме.
- ⚠ Если адаптер начинает дымить, издавать необычный запах или шум, немедленно отсоедините его от сети. Иначе, это может вызвать возгорание или привести к удару электрическим током.
- ⚠ Если в адаптер попала вода или инородный предмет, немедленно отсоедините его от сети. Иначе, это может вызвать возгорание или привести к удару электрическим током.
- ⊘ Не пытайтесь самостоятельно модифицировать или разобрать адаптер. Это может вызвать возгорание или привести к удару электрическим током.
- ⊘ Не кладите тяжелые предметы на шнур питания, не тяните, не перегибайте и не нагревайте шнур. Это может повредить шнур, а также вызвать возгорание или привести к удару электрическим током.
- ⊘ Не используйте адаптер для подключения к источникам питания с напряжением, не предусмотренным его техническими характеристиками. Это может вызвать возгорание или привести к удару электрическим током. Допустимый диапазон напряжений адаптера (AC110V - 240V).
- ⚠ Используйте шнур питания, отвечающий принятым требованиям безопасности.

⚠ ПРЕДУПРЕЖДЕНИЕ (КАМЕРА)

- ⊘ Никогда не пользуйтесь камерой в присутствии легко воспламеняющихся и горючих веществ, таких как пропан, бензин и т.п.
- ⚠ Храните камеру в безопасном, недоступном для детей месте. Игры с висящей на шее камерой могут привести к удушью ремешком камеры.

- ⊘ Не разбирайте камеру; это может вызвать удар электрическим током или ожоги.
- ⊘ Не прикасайтесь к внутренним частям камеры, открывшимися в результате повреждения камеры. Это может вызвать возгорание или удар электрическим током. Удалите из камеры батарейки и свяжитесь с авторизованной станцией обслуживания.
- ⚠ После установки объектива, не смотрите на солнце через видоискатель. Это может нанести ущерб зрению или привести к потере зрения.
- ⊘ Не смотрите на солнце через объектив камеры; это может привести к потере зрения.
- ⊘ Храните камеру вдали от влаги и воды. Если вы уронили камеру или объектив в воду, пожалуйста, свяжитесь с продавцом или немедленно позвоните в авторизованный центр обслуживания. Использование камеры в таком состоянии может вызвать удар электрическим током или возгорание.
- ⊘ Предотвращайте попадание воды, металлических или других проводящих предметов на контактные разъемы корпуса камеры. Это может вызвать удар электрическим током, перегревание или возгорание камеры.

⚠ ВНИМАНИЕ (ЗАРЯДНОЕ УСТР-ВО И СЕТЕВОЙ АДАПТЕР)

- ⊘ Не тяните проводящий шнур (АС-кабель), когда вы отсоединяете сетевой адаптер от розетки. Повреждение шнура может привести к удару электрическим током. Отсоединяя адаптер, всегда держитесь за утолщение вилки.
- ⊘ Не накрывайте адаптер тканью, подушкой и т.п. Это может вызвать перегрев, деформировать корпус адаптера или вызвать возгорание.
- ⊘ Когда адаптер не используется, отсоедините его от сети в целях безопасности.

⚠ ВНИМАНИЕ (КАМЕРА)

- ⊘ Не оставляйте камеру без надетой крышки объектива. Свет, попадающий в объектив долгое время, может повредить камеру.
- ⊘ Пожалуйста, не переносите камеру вместе со штативом, это может привести к травме или падению.
- ⊘ Пожалуйста, не беритесь за камеру мокрыми руками, это может вызвать удар электрическим током.
- ⊘ Не оставляйте камеру на жаре или под лобовым стеклом припаркованной на солнце машины. Если камера сильно нагреется, это может вызвать ожог.
- ⚠ Если цветной жидкокристаллический дисплей получил повреждение, будьте осторожны в обращении с осколками стекла. Это может привести к травме. Более того, если жидкость, находящаяся внутри дисплея, протекла, и вы столкнулись с одной из перечисленных ниже ситуаций, вам необходимо следовать соответствующим инструкциям, указанным ниже.
 - Если жидкость попала на одежду или кожу, немедленно смойте ее водой с мылом.
 - Если жидкость попала в глаза, немедленно промойте глаза под струей чистой воды (на протяжении 15 минут) и вызовите медицинскую помощь.
 - Если жидкость попала в пищевод, выпейте большое количество воды, спровоцируйте рвоту и вызовите медицинскую помощь.

ПРАВИЛА ОБРАЩЕНИЯ

Пожалуйста, прочитайте этот раздел прежде, чем пользоваться камерой.

Ознакомьтесь с функциями камеры и изучите работу камеры прежде, чем начать её использование. За неудовлетворительное качество снимков, потерю прибыли и т.п. не предусмотрено никаких гарантийных выплат и компенсаций.

Держите при себе запасные батарейки, когда вы снимаете камерой на холоде или в полевых условиях, или когда вы делаете много снимков в течение короткого промежутка времени.

УСЛОВИЯ ЭКСПЛУАТАЦИИ

- Ваша камера – точный, высокотехнологичный инструмент. Не бросайте его, не подвергайте его ударам и другим грубым физическим воздействиям.
- Эта камера не является водонепроницаемой. Её нельзя использовать под водой. Если на камеру попала вода, как можно быстрее удалите капли сухой тканью. Если камера сильно промокла, незамедлительно обратитесь в ближайший авторизованный центр обслуживания.
- Не оставляйте камеру в течение длительного времени на жаре, в сильно запыленной или перенасыщенной влагой атмосфере.
- Если вы внесли камеру с холода в теплое помещение, на ней могут сконденсироваться капли воды. Чтобы избежать этого, следует держать камеру в сумке до тех пор, пока она не нагреется до комнатной температуры.
- Камера работает при температуре от 0°C до +40°C и влажности воздуха менее 85% (без конденсации). Тем не менее, при температурах ниже 0°C, мощность батареек снижается. Пожалуйста, при съемке в таких условиях, имейте при себе запасные батарейки и держите их в тепле.
- Статическое электричество или магнитное поле могут повлиять на работу камеры. Если вы подвергли камеру такому воздействию, пожалуйста, удалите из нее и снова вставьте на место батарейки для того, чтобы произвести сброс микропроцессоров камеры.

ПРИ ДЛИТЕЛЬНОМ ИСПОЛЬЗОВАНИИ

- Не смотря на то, что в некоторых случаях поверхность камеры может быть горячей, это не является неисправностью.

- Если Вы используете камеру на протяжении долгого периода, камера может стать горячей, а на дисплее будет показан символ (🔥). Если камера нагреется слишком сильно, будет показано соответствующее предупреждение и произойдёт автоматическое отключение камеры.
- Если камера выключилась, пожалуйста не включайте её на протяжении более 10 минут, для того, чтобы она остыла.
- Если камера нагрета, качество изображения может снизиться. Если отображается символ (🔥), рекомендуется выключить камеру и подождать, пока она не остынет.

КАРТЫ ПАМЯТИ SD CARD

(ПОСТАВЛЯЮТСЯ ОТДЕЛЬНО)

В камере dp3 Quattro может использоваться карта памяти SD, SDHC*, SDXC*.

* SD карты стандарта UHS-1 также могут быть использованы.



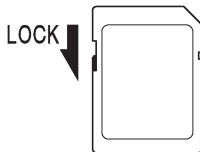

- В этой инструкции карты памяти SD, SHDC и SDXC мы будем называть общим названием "карта памяти".
- Рекомендуется использовать карты памяти SDHC или SDXC.
- Карты памяти SD, SDHC и SDXC снабжены переключателем защиты от записи, который предотвращает намеренную или случайную запись информации на карту памяти или её форматирование. Если переключатель установлен в положение 'LOCK', перезапись или удаление информации с карты памяти невозможна.



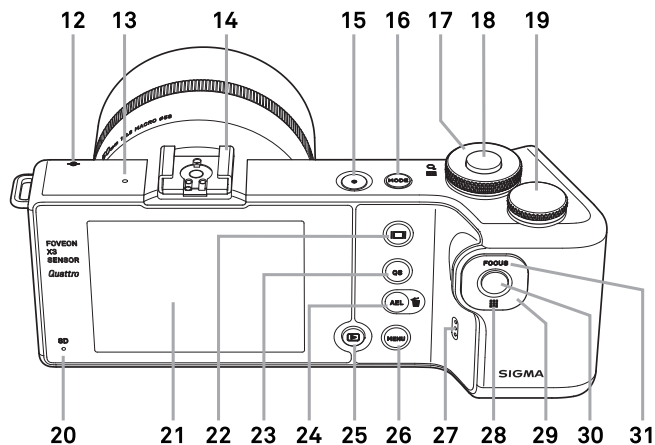
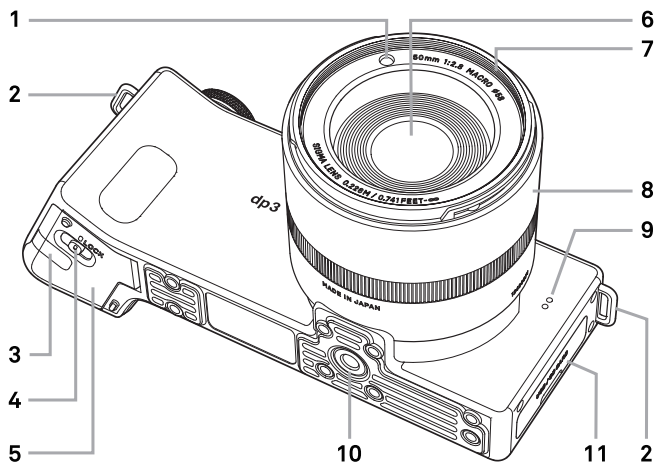



- Не оставляйте карты памяти под прямыми лучами солнца или рядом с нагревательными приборами.
- Избегайте хранения карты памяти и диска в атмосфере с повышенной температурой или влажностью, а также вблизи источников статического электричества или электромагнитных полей.
- Для правильного использования карт памяти, внимательно прочитайте инструкцию по эксплуатации этих устройств.
- Функция «Удаление» (Delete) камеры и стандартного компьютерного ПО может оставлять ряд данных на карте памяти даже после их формального уничтожения. Для безопасного и полного удаления информации используйте ПО сторонних производителей.

ОПИСАНИЕ ЧАСТЕЙ КАМЕРЫ





1	ЛАМПА ПОДСВЕТКИ АВТОФОКУСА	20	ИНДИКАТОР АКТИВНОСТИ КАРТЫ ПАМЯТИ
2	МЕСТО КРЕПЛЕНИЯ РЕМЕШКА	21	ЦВЕТНОЙ ЖК ДИСПЛЕЙ
3	КРЫШКА РАЗЪЕМА ВНЕШНЕГО ПИТАНИЯ	22	 КНОПКА ВКЛЮЧЕНИЯ ПРОСМОТРА (DISPLAY)
4	ЗАЩЕЛКА ОТСЕКА БАТАРЕЙ	23	QS КНОПКА БЫСТРОГО МЕНЮ (QUICK SET)
5	КРЫШКА ОТСЕКА ДЛЯ АККУМУЛЯТОРА	24	AEL /  КНОПКА (БЛОКИРОВКИ ЭКСПОЗИЦИИ / УДАЛЕНИЕ)
6	ОБЪЕКТИВ	25	 КНОПКА ПРОСМОТРА (VIEW)
7	РЕЗЬБА ДЛЯ КРЕПЛЕНИЯ ФИЛЬТРОВ	26	MENU КНОПКА MENU
8	КОЛЬЦО ФОКУСИРОВКИ	27	ДИНАМИК
9	МИКРОФОН	28	 КНОПКА ВЫБОРА ФОКУСИРОВОЧНОЙ ЗОНЫ
10	ГНЕЗДО ДЛЯ ШТАТИВА	29	СЕЛЕКТОР МЕНЮ
11	КРЫШКА ОТСЕКА ДЛЯ КАРТЫ ПАМЯТИ И РАЗЪЕМА USB	30	 КНОПКА ОК
12	МЕТКА ФОКАЛЬНОЙ ПЛОСКОСТИ	31	FOCUS КНОПКА РЕЖИМА ФОКУСИРОВКИ
13	ЛАМПА ПОДТВЕРЖДЕНИЯ АВТОФОКУСА		
14	РАЗЪЁМ ВСПЫШКИ		
15	КНОПКА ВКЛЮЧЕНИЯ КАМЕРЫ		
16	КНОПКА MODE		
17	ПЕРЕДНИЙ ДИСК УПРАВЛЕНИЯ		
18	КНОПКА СПУСКА ЗАТВОРА		
19	ЗАДНИЙ ДИСК УПРАВЛЕНИЯ		

СЕЛЕКТОР МЕНЮ (29)

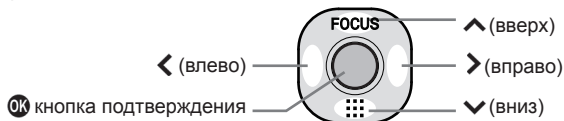
В данном руководстве каждое направление селектора указывается стрелками  /  /  / .



- Для перемещения по меню вверх/вниз используются кнопки: .
- Для перемещения влево/вправо используются кнопки: .
- Для перемещения во всех направлениях используются кнопки: .

ОБОЗНАЧЕНИЯ ЦВЕТНОГО ЖК ДИСПЛЕЯ

Обозначения на ЖК экране в режиме фотосъёмки.

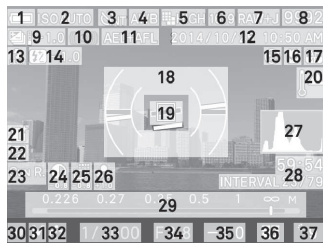
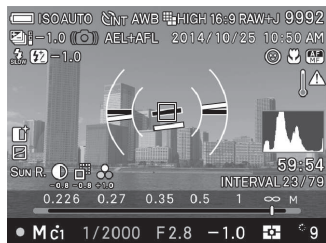

1	Символ состояния батареи
2	Чувствительность ISO
3	Режим серийной съёмки
4	Баланс белого (Эффектные фильтры)
5	Размер изображения
6	Соотношение сторон
7	Качество изображения
8	Количество оставшихся кадров
9	Автоматическая экспозилка*
10	Предупреждение сотрясения камеры
11	Блокировка экспозиции *
12	Дата / Время *
13	Режим вспышки *
14	Значение экспокоррекции вспышки*
15	Приоритет лица *
16	Режим ограничения AF *
17	Режим фокусировки *
18	Электронный уровень *
19	Фокусировочная рамка

20	Сигнал повышенной температуры
21	Коррекция избыточной экспозиции *
22	Тонировка
23	Цветовой режим (Эффекты тонировки)
24	Контраст *
25	Резкость *
26	Насыщенность *
27	Гистограмма *
28	Интервальная съёмка *
29	Шкала расстояний *
30	Индикатор подтверждения фокусировки
31	Режим экспозиции
32	Пользовательские настройки*
33	Выдержка
34	Диафрагма
35	Значение экспокоррекции / экспозамер
36	Режим замера
37	Количество кадров до заполнения буферной памяти

* Отображается только во время настройки.



Этот символ обозначает процесс обработки камерой снятого изображения. Если этот символ отображается на ЖК дисплее камеры, управление камерой недоступно.



Этот символ обозначает отработку камерой длинной выдержки затвора.

ОСНОВНЫЕ ОПЕРАЦИИ И КРАТКИЙ ОБЗОР

Камера dp3 Quattro обладает множеством передовых функций. В этом разделе приводится краткий обзор управления камерой. Более подробное описание вы найдете в следующих разделах.

ПОДГОТОВКА

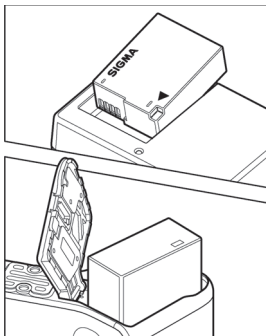

ЗАРЯДИТЕ БАТАРЕЮ (СТР.20)

Заряжайте входящий в комплект литий-ионный аккумулятор при помощи прилагаемого зарядного устройства.

УСТАНОВИТЕ БАТАРЕЮ (СТР.22)



УСТАНОВИТЕ ЯЗЫК ИНТЕРФЕЙСА (СТР.24)

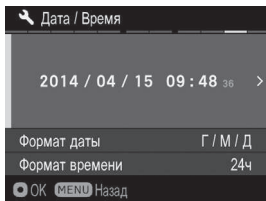

**УСТАНОВИТЕ ДАТУ И ВРЕМЯ
(СТР.25)**

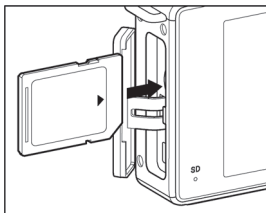

ВСТАВЬТЕ КАРТУ ПАМЯТИ (СТР.37)

СЪЁМКА ФОТОГРАФИЙ

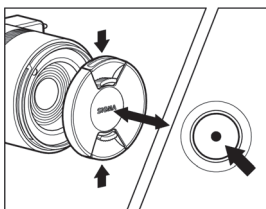

ВКЛЮЧИТЕ ПИТАНИЕ КАМЕРЫ

Снимите крышку объектива и нажмите на кнопку включения питания.

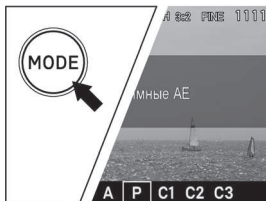

**УСТАНОВИТЕ РЕЖИМ
ЭКСПОЗИЦИИ (СТР.43)**

Нажмите кнопку 'Mode' и установите режим P (программная автоэкспозиция).



СФОКУСИРУЙТЕ КАМЕРУ (СТР.49)

Скомпонуйте снимок, контролируя изображение на ЖК дисплее и нажмите кнопку спуска затвора наполовину для включения экспомера и автофокуса.

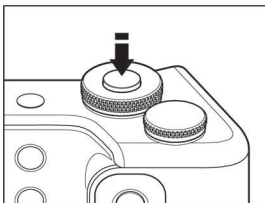
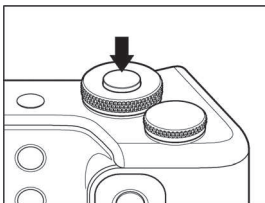

СДЕЛАЙТЕ СНИМОК

Нажмите на кнопку спуска затвора полностью и сделайте снимок.



ПОСМОТРИТЕ НА ПОЛУЧЕННЫЙ СНИМОК. (СТР.41)

Изображение будет отображено на ЖК дисплее камеры в течении 2 секунд.

ПОДГОТОВКА К РАБОТЕ

В этом разделе приводится описание действий, которые необходимо выполнить прежде, чем использовать камеру.

КАК ПРИКРЕПИТЬ РЕМЕШОК

1

Высвободите конец ремешка камеры.

2

Пристегните ремешок к корпусу камеры, как показано на рисунке.

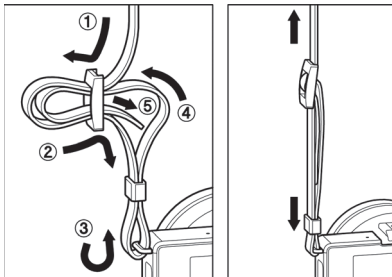

Этот ремень может быть прикреплен к батарее случае, что удобно для переноске запасной батареи.

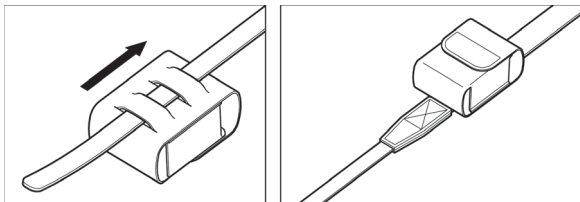

ВНИМАНИЕ !!

- Футляр для батарей и батареи не являются водонепроницаемыми. Пожалуйста, не промокают водой.

КРЫШКА ОБЪЕКТИВА

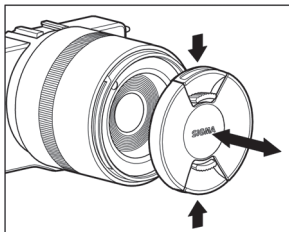

Для сохранности оптики камеры рекомендуется надевать крышку объектива. Если камера не используется, наденьте крышку объектива на камеру.

Присоедините или снимите крышку объектива, как показано на рисунке.

УСТАНОВКА БАТАРЕЕК

В комплект поставки камеры dp3 Quattro входит литий-ионный аккумулятор BP-51. Перед первым использованием камеры следует полностью зарядить аккумулятор. Для этого, а также для последующей перезарядки аккумулятора, используйте прилагаемое зарядное устройство BC-51.

ЗАРЯДКА БАТАРЕЕК

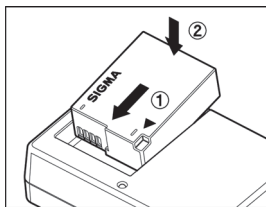

1

Вставьте батарею, сдвинув её в направлении стрелки, как показано на рисунке.

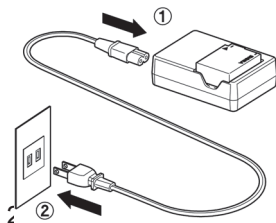

2

Вставьте кабель до упора в зарядное устройство, а затем вставьте вилку в разъем бытовой электросети, как показано на рисунке.

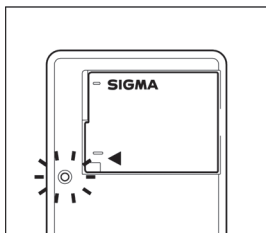

- Во время зарядки батареи индикатор светится зелёным светом.
- Полная зарядка батареи занимает приблизительно 140 минут.
- Время зарядки зависит от окружающей температуры и степени разряженности батареи.

3

Когда зарядка будет завешена, индикатор зарядки погаснет. Извлеките батарею из зарядного устройства, а затем отключите зарядное устройство из бытовой электросети.

- Рекомендуется заряжать батарею перед каждым использованием камеры. Если камера не использовалась в течении нескольких дней, заряд батареи снижается.
- Если количество снимков, сделанных на одной зарядке батареи сильно снизилось, возможно, батарея исчерпала свой ресурс. В этом случае необходимо купить новую батарею.

УСТАНОВКА АККУМУЛЯТОРА

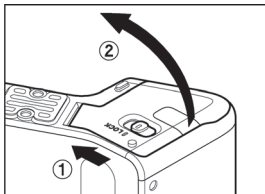

1

Сдвиньте защёлку в сторону отметки OPEN и откройте крышку отсека аккумуляторной батареи, как показано на рисунке.

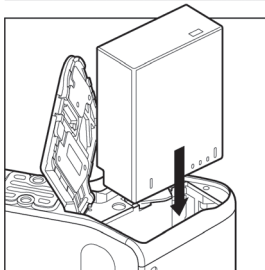

2

Вставьте батарею до упора, пока она не зафиксируется.

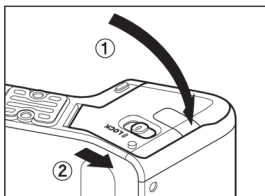



3

Закройте крышку отсека батареи и сдвиньте защёлку отсека батарей в направлении отметки LOCK, как показано на рисунке.

ПРОВЕРКА СОСТОЯНИЯ БАТАРЕИ

Символ батареи, показывающий её заряд, отображается у левого края ЖК дисплея. Проверьте состояние батареи до и во время съёмки.



	Батарея разряжена. Немедленно замените или зарядите батарею.
 (Красный)	Батарея полностью разряжена, камера больше не сможет работать. Немедленно замените или зарядите батарею.
	Подключен сетевой адаптер.(стр.134)

ИЗВЛЕЧЕНИЕ БАТАРЕИ

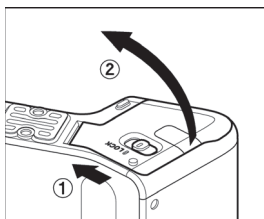

1

Сдвиньте защёлку в сторону отметки OPEN и откройте крышку отсека батареи, как показано на рисунке.

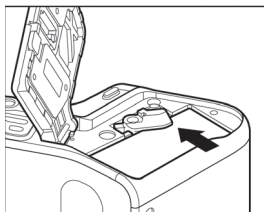

2

Извлеките батарею, сдвинув защёлку блокиратора в направлении, указанном стрелками на рисунке.

ПРЕДУПРЕЖДЕНИЕ!!

- Запрещается заменять аккумулятор или карту памяти во время записи на карту памяти. Это может привести к потере данных, а также к поломке камеры или карты памяти. Индикатором процесса записи на карту памяти является горящая или мигающая лампочка.

УСТАНОВКА ЯЗЫКА ПОЛЬЗОВАТЕЛЯ

Камера dp3 Quattro поставляется с изначально установленным английским языком интерфейса. При необходимости, вы можете выбрать другой язык.

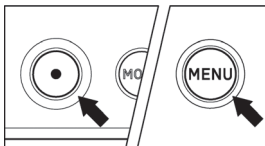

1
Включите камеру.

2
Нажмите кнопку **MENU** на задней панели камеры, чтобы включить Меню настройки камеры. (см. стр.27)

3
Выберите [**Настройка камеры (4)**] вращение переднего или заднего диска управления.

4
Используя кнопки **↕**, выберите пункт [**Language / 言語**].

5
Нажмите кнопку **OK** или **➤**, чтобы открыть страницу выбора языка.

6
С помощью кнопок **↔** выберите нужный язык интерфейса.

7
Нажмите кнопку **OK**, чтобы подтвердить выбор или кнопку **MENU**, чтобы вернуться на страницу настроек без сохранения изменений.

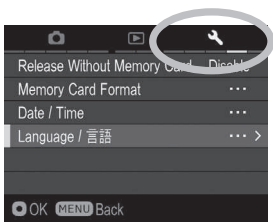

Выбор языков

English	Английский
日本語	Японский
Deutsch	Немецкий
Français	Французский
Español	Испанский
Italiano	Итальянский
简体中文	Упрощенный китайский
繁體中文	Традиционный китайский
한국어	Корейский

Русский	Русский
Nederlands	Нидерландски
Polski	Польский
Português	Португальский
Dansk	Датский
Svenska	Шведский
Norsk	Норвежский
Suomi	Финский

УСТАНОВКА ДАТЫ И ВРЕМЕНИ

Перед использованием камеры в первый раз или после продолжительного периода её хранения, настройте время во внутренних часах камеры.

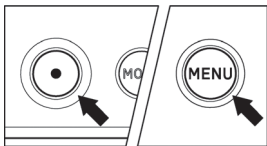

1

Включите камеру.

2

Нажмите кнопку **MENU** на задней панели камеры, чтобы включить Меню настройки камеры. (см. стр.27)

3

Выберите [ **Настройка камеры (4)**] вращение переднего или заднего диска управления.

4

Используя кнопки  выберите пункт [**Дата/Время**].

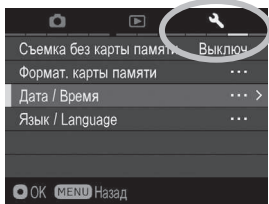

5

Нажмите кнопку **OK** или **>**, чтобы открыть страницу установки даты/ времени.

6

Подтвердите установку даты/времени нажатием кнопки **OK** или **>**.

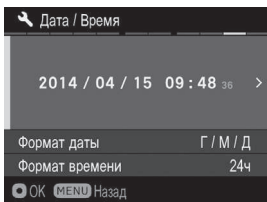

7

С помощью кнопок  выберите нужный параметр и измените его, используя кнопки .

8

Нажмите кнопку **OK**, чтобы сохранить изменения, или кнопку **MENU**, чтобы вернуться на страницу настроек без сохранения изменений.

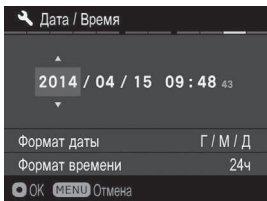

ВНИМАНИЕ !!

- Встроенные часы камеры питаются от конденсатора, заряжаемого батареей камеры. Если камера долгое время находилась без батареек, вам придется провести переустановку таймера.

ФОРМАТ ДАТЫ

Дата может отображаться в одном из трех форматов: М/Д/Г (месяц/день/год), Д/М/Г (день/месяц/год), или Г/М/Д (год/месяц/день). Выберите желаемый формат, используя параметр “формат даты”.

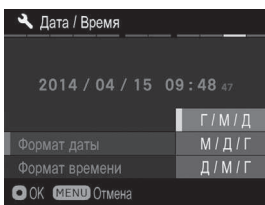

1

Кнопками выберите [Формат даты], нажмите или чтобы открыть подменю.

2

Кнопками выберите желаемый формат и нажмите или для подтверждения.

РЕЖИМ ОТОБРАЖЕНИЯ ВРЕМЕНИ 24/12 (AM/PM)

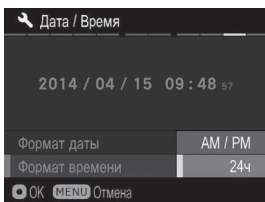

1

Кнопками выберите [Формат времени], нажмите или чтобы открыть подменю.

2

Кнопками выберите желаемый формат и нажмите или для подтверждения.

МЕНЮ НАСТРОЕК КАМЕРЫ

В этом разделе приводится описание различных настроек главного меню камеры. Функции камеры можно настраивать при помощи экрана меню настроек камеры.

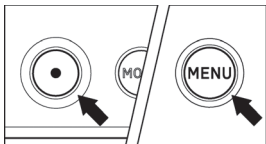

КАК ОТКРЫТЬ ГЛАВНОЕ МЕНЮ

Нажмите кнопку меню **MENU** на задней стороне камеры.

- Нажмите кнопку **MENU** снова, для того, чтобы закрыть Меню настройки; камера переключится в режим съёмки. (Если вы просматривали изображение до включения меню настроек камеры, то будет осуществлён возврат к последнему просмотренному изображению.(стр.92))

Зона вкладок меню

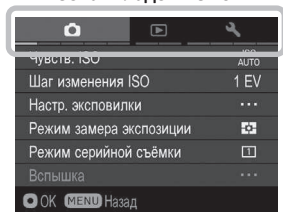

ПЕРЕМЕЩЕНИЕ ПО ВКЛАДКАМ МЕНЮ

При каждом повороте диска управления, будет происходить переключение вкладок меню. (Когда выбран символ в зоне вкладок, можно менять настройки с помощью кнопок <>.)

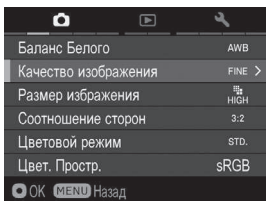

НАХОДЯСЬ В ГЛАВНОМ МЕНЮ:

- Используйте кнопки \diamond для выбора пунктов меню.
- Нажмите правую стрелку > джойстика или кнопку **OK** для того, чтобы открыть вложенное меню или окно диалога.

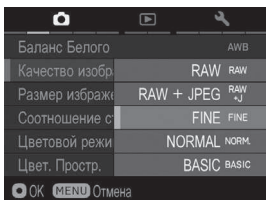

НАХОДЯСЬ ВО ВЛОЖЕННОМ МЕНЮ:

- Используйте кнопки \diamond для выбора опций настройки.
- Нажмите правую стрелку > джойстика или кнопку **OK**, чтобы принять (зафиксировать) новую настройку.
- Нажимайте кнопку <, чтобы закрыть суб-меню без сохранения настроек.

- Меню настроек камеры разделено на 3 группы.

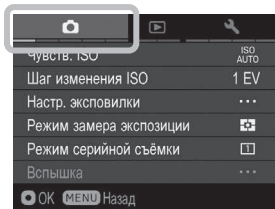

📷 НАСТРОЙКИ СЪЁМКИ

(Синяя вкладка)

Это меню содержит опции настройки съёмки.

Когда камера находится в режиме съёмки, при нажатии на кнопку **MENU** будет показаны [📷 **Настройки съёмки**].

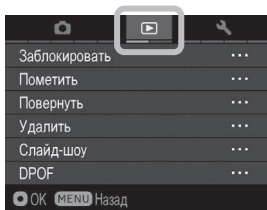

▶ МЕНЮ ВОСПРОИЗВЕДЕНИЯ

(Красная вкладка)

Это меню служит для настройки параметров, относящихся к функциям просмотра снимков. Настройки печати, такие как DPOF, включены в Меню воспроизведения.

Если кнопка **MENU** будет нажата в режиме просмотра снимков, будет показано [▶ **Меню воспроизведения**].

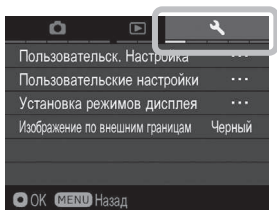

🔧 НАСТРОЙКИ КАМЕРЫ

(Жёлтая вкладка)

Это меню используется для настройки камеры, например, для установки даты или языка пользователя.

Нажмите кнопку **MENU** для вызова меню [🔧 **Настройка камеры**], перемещайтесь по меню вращением переднего или заднего дисков управления.

СОВЕТ

- В зависимости от настроек камеры, некоторые пункты или опции в меню недоступны. Они будут отображаться серым цветом.

СПИСОК ФУНКЦИЙ МЕНЮ

Более подробную информацию по каждой функции можно получить, обратившись к соответствующей странице данного руководства.

НАСТРОЙКИ СЪЁМКИ

	Пункт меню	Описание	Стр.
 (1)	Чувств. ISO	Большее значение означает большую чувствительность ISO. (Изображение приобретает цифровой шум при установке высоких значений ISO.)	67
	Шаг изменения ISO	Устанавливает значение чувствительности ISO с шагом 1EV или 1/3EV.	68
	Настр. эксповилки	Выбор шага и порядка снимков автоматической эксповилки.	76
	Режим замера экспозиции	Выбор режима замера в зависимости от условий съёмки.	73
	Режим серийной съёмки	Выбор режима съёмки: серийной, покадровой или с автоспуском.	57
	Вспышка	Выбор режима вспышки и настройка экспокоррекции вспышки.	87

	Пункт меню	Описание	Стр.
 (2)	Баланс Белого	Выбор баланса белого в зависимости от условий съёмки.	62
	Качество изображения	Выбор качества изображения.	69
	Размер изображения	Выбор размера изображения.	70
	Соотношение сторон	Установка соотношения сторон изображения.	71
	Цветовой режим	Выбор стандартного цвета, оттенка сепии или чёрно-белого изображения.	79
	Цвет. Простр.	Позволяет установить цветовой простр. sRGB или Adobe RGB.	84

	Пункт меню	Описание	Стр.
 (3)	Коррекция избыточной экспозиции	Установка [Коррекция избыточной экспозиции] смягчает зоны избыточной яркости на изображении.	82
	Тонировка	Установка [Тонировка] (Сильная/ Слабая) придает естественный вид изображению.	83
	Автоматический поворот	Установка или отмена записи информации об ориентации изображения.	84
	Быстрый просмотр	Устанавливает длительность автоматического отображения снимка на цветном дисплее сразу после того, как он сделан.	41
	Просмотр экспозиции в режиме М	Отображение значений выдержки и диафрагмы на ЖК дисплее камеры.	48



	Пункт меню	Описание	Стр.
 (4)	Диск переключения режимов	Назначает диски управления для настроек экспозиции и компенсации экспозиции для каждого режима съемки.	125
	Вращ. Диска	Установка направления вращения диска управления и фокусирующего кольца	125
	Настройка кнопки AEL	Назначение функции кнопке AEL.	74
	Блокировка по полунажатию	Установка или отмена фиксации экспозиции при нажатой наполовину кнопке спуска затвора.	75

	Пункт меню	Описание	Стр.
 (5)	Подсветка АФ	Настраивает режим работы подсветки автофокуса при недостаточном освещении.	50
	AF + MF	Выбор обычного режима AF или режима AF+MF, позволяющего осуществлять ручную коррекцию фокусировки.	51
	MF автомат. увеличение	Устанавливается продолжительность увеличения изображения на дисплее камеры в режиме AF + MF .	56

	Пункт меню	Описание	Стр.
 (5)	Режим ограничения AF	Настройка, позволяющая включить режим ограничения автоматической фокусировки в перечень функций кнопки режимов фокусировки.	52
	AF с приоритетом скорости	Переключает режим AF между Нормальным Автофокусом и режимом Приоритета Скорости AF.	55
	Приоритет лица	Выберите стандартный режим AF или режим определения лица.	54

МЕНЮ ВОСПРОИЗВЕДЕНИЯ

	Пункт меню	Описание	Стр.
 (1)	Заблокировать	Блокирует или снимает блокировку с заблокированного изображения.	102
	Пометить	Помечает или снимает отметку с помеченного изображения.	104
	Повернуть	Поворачивает изображение в желаемом направлении для отображения.	106
	Удалить	Удаляет изображение.	99
	Слайд-шоу	Начинает показ слайд-шоу (автоматический показ и смена изображений) или меняет настройки слайд-шоу.	112
	DPOF	Выбор изображений и установка количества печати.	114

	Пункт меню	Описание	Стр.
 (2)	Проявка RAW	Преобразование RAW-файлов в формат JPEG.	115
	Предупреждение экспозиции	Определяет, показывать на снимке предупреждение о передержке или нет.	108
	Параметры кнопки ОК	Устанавливает функцию, которую выполняет кнопка  во время просмотра снимков.	109
	Поворот изображ.	Включает или отключает автоматический поворот снимков, сделанных в вертикальном формате.	—

	Пункт меню	Описание	Стр.
(2)	Звуковой комментарий	Устанавливает или отменяет режим записи звуковых заметок.	110

НАСТРОЙКИ КАМЕРЫ

	Пункт меню	Описание	Стр.
(1)	Пользовательск. Настройка	Запоминает настройки Пользовательских режимов (C1 · C2 · C3) .	85
	Пользовательские настройки	Выбор функций для Меню быстрой настройки	35
	Установка режимов дисплея	Установка 4 режимов дисплея и их деталей	122
	Изображение по внешним границам	Установка внешней рамки изображения на дисплее при соотношении сторон не равным 3:2	71

	Пункт меню	Описание	Стр.
(2)	Значения шкалы фокус-ки	Выбор метрической или английской системы мер для шкалы расстояний в режиме ручной фокусировки MF.	56
	Настройка звука	Выбор звука затвора, звука нажатия кнопок, общей громкости и громкости воспроизведения звука звуковых заметках.	128
	Настроить электр. уровень	Настройка электронного уровня.	124

	Пункт меню	Описание	Стр.
(3)	Имя файла	Назначить имя файла	119
	Нумерация файлов	Устанавливает систему нумерации файлов при использовании с камерой новой карты памяти.	118
	Режим энергосбережения	Включение/выключение режим энергосбережения	127
	Яркость ЖКД	Настраивает яркость цветного ЖК-дисплея. (Настройка не влияет на яркость просматриваемого снимка.)	—

	Пункт меню	Описание	Стр.
 (3)	ЖКД выкл.	Устанавливает время работы подсветки ЖКД экрана включённой, но не используемой камеры.	126
	Автоматич. выкл. питания	Устанавливает промежуток времени, после которого камера автоматически отключается (засыпает), если с камерой не выполнялось никаких действий	126

	Пункт меню	Описание	Стр.
 (4)	Съемка без карты памяти	Устанавливает, разрешено ли производить спуск затвора при отсутствии в камере карты памяти.	40
	Формат. карты памяти	Форматирует карту памяти. (Форматирование стирает все данные, записанные на карту)	39
	Дата/Время	Устанавливает дату и время внутреннего таймера камеры и формат представления даты и времени.	25
	Язык / Language	Устанавливает язык меню и сообщений камеры.	24

	Пункт меню	Описание	Стр.
 (5)	Информация об авторском праве	Внесение и запись в Exif информации об авторском праве.	120
	Информация	Отображается версия ПО камеры, название модели камеры, серийный номер и сертификаты соответствия*.	—
	Обновление прошивки	Позволяет просмотреть и обновить программное обеспечение фотокамеры.	—
	Сброс настроек	Восстанавливает все настройки меню к значениям, принятым по умолчанию.	129

* Сертификат соответствия

Другие типы сертификатов соответствия указаны на корпусе камеры, упаковке и в руководстве пользователя.

МЕНЮ БЫСТРОЙ НАСТРОЙКИ

При нажатии на кнопку **QS** можно быстро изменить настройки наиболее часто используемых функций камеры.

Меню быстрой настройки (по умолчанию)

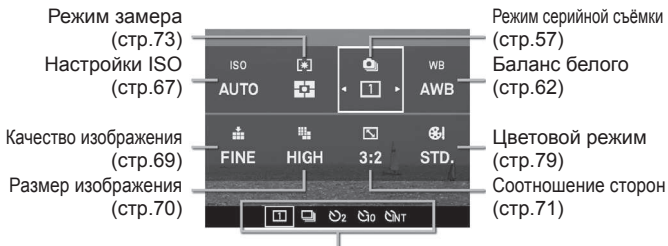

Когда камера работает в режиме фотосъёмки, возможен вызов Меню быстрой настройки с помощью кнопки **QS**.

Для примера: изменение качества изображения на RAW

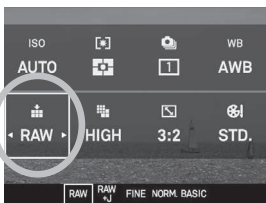

1

Нажмите кнопку **QS** чтобы вызвать меню быстрой настройки

2

Нажимайте кнопки **◀▶** чтобы выбрать желаемый параметр качества изображения. (**[RAW]**).

3

Вращением переднего или заднего дисков управления установите качество изображения **[RAW]**.

4

Нажимая кнопку **OK** или нажимая наполовину кнопку спуска затвора, выбранное значение будет установлено, камера вернётся в режим съёмки.

ПРЕДУПРЕЖДЕНИЕ !!

- Серым выделяются параметры, которые нельзя изменить.

Набор функций в Меню быстрой настройки может быть изменён.

Функции, доступные в Меню быстрой настройки

Чувств. ISO (стр.67)	Соотношение сторон (стр.71)
Режим замера экспозиции (стр.74)	Цветовой режим (стр.79)
Режим серийной съёмки (стр.57)	Режимов экспозиции (стр.43)
Баланс Белого (стр.62)	Эксповилка (стр.76)
Качество изображения (стр.69)	Режим работы вспышки (стр.88)
Размер изображения (стр.70)	Значение экспокоррекции вспышки (стр.90)

Назначить функцию в Меню быстрой настройки можно с помощью пункта меню камеры [ **Настройки камеры**] (стр.27) → [**Пользовательские настройки**]

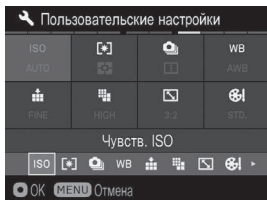

1

Кнопками  в меню [**Пользовательские настройки**] выберите функцию и подтвердите кнопкой **OK**.

2

Кнопками  выберите из списка внизу экрана функцию, которую необходимо переместить в меню быстрой настройки и подтвердите кнопкой **OK**.

3

Когда назначение нужных функций будет завершено, нажмите кнопку **MENU**, чтобы закрыть меню [**Пользовательские настройки**].

ОТОБРАЖЕНИЕ ИНФОРМАЦИИ НА ЖК ДИСПЛЕЕ



Режимы ЖК-дисплея можно менять кнопкой .

ДЕЙСТВИЕ

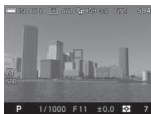

Режим
отображения 1



Режим
отображения 2



Режим
видоискателя



ЖКД выключен

- На стр.14 [ОБОЗНАЧЕНИЯ ЦВЕТНОГО ЖК ДИСПЛЕЯ] описаны значения каждой иконки.
- В режиме видоискателя на ЖК дисплее будут отображены только символы настроек и параметры.
- Вид дисплея в Режиме отображения 1 и Режиме отображения 2 может быть настроен персонально (см. стр.122).
- Размер иконки в режимах видоискателя and ЖКД выключен может быть изменен (см. стр.122).

ПРОСМОТР



Отображение
информации
(Дата и время)
(стр.93)



Отображение
информации
(Параметры
съёмки) (стр.93)

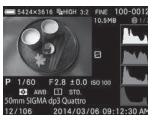

1/2 Отображение
полной информации
(стр.97)



Только
изображение



2/2 Экран
информации об
авторском праве
(стр. 97)

УСТАНОВКА И ИЗВЛЕЧЕНИЕ КАРТЫ ПАМЯТИ

В камере dp3 Quattro может использоваться карта памяти SD, SDHC, SDXC.

КАК ВСТАВИТЬ КАРТУ ПАМЯТИ

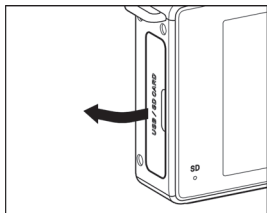

1

Выключите камеру и откройте крышку отсека карты памяти как показано на рисунке.

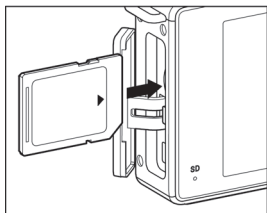

2

Вставьте карту памяти по картинке, расположенной на крышке отсека.

Вставьте карту памяти до упора, пока не услышите характерный щелчок фиксации.

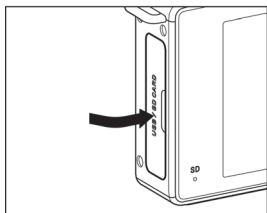

3

Закройте крышку.

СОВЕТ

- Прежде чем использовать карту памяти, вам, возможно, придется её отформатировать (см. стр.39)

КАК ИЗВЛЕЧЬ КАРТУ ПАМЯТИ

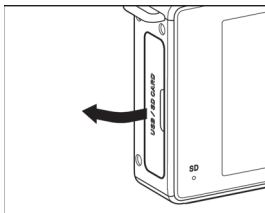

1

Выключите камеру и откройте крышку отсека карты памяти как показано на рисунке.

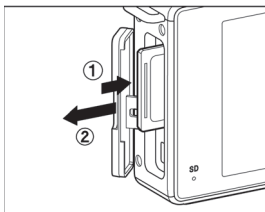

2

Нажмите на карту памяти до характерного щелчка и затем извлеките её из отсека.

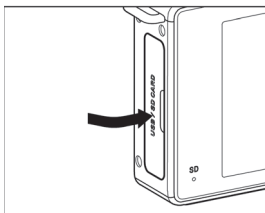

3

Закройте крышку.

ПРЕДУПРЕЖДЕНИЕ!!

- Запрещается заменять аккумулятор или карту памяти во время записи на карту памяти. Это может привести к потере данных, а также к поломке камеры или карты памяти. Индикатором процесса записи на карту памяти является горящая или мигающая лампочка.

СОВЕТ

- Если вы выключили камеру, но индикатор работы карты памяти горит, камера останется включенной до тех пор, пока не закончится обработка фотографий и не закроется доступ к карте памяти.

ФОРМАТИРОВАНИЕ КАРТЫ ПАМЯТИ

Перед тем, как использовать новую карту памяти, ее следует отформатировать. Форматирования требуют так же карты памяти с нарушенной или несовместимой файловой системой.

[ **Настройки камеры**] (стр.27) → Выберите [**Формат. карты памяти**] и отформатируйте карту памяти.

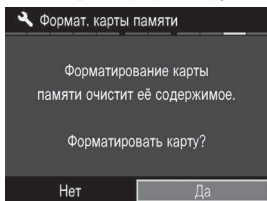

В меню [**Формат. карты памяти**] выберите пункт [**Да**] с помощью кнопок **<>**, и затем нажмите кнопку **OK**.

Для отмены форматирования выберите пункт [**Нет**] с помощью кнопок **<>**, и затем нажмите кнопку **OK**.

ВНИМАНИЕ !!

- Форматирование стирает все содержимое карты, включая записанные камерой dp3 Quattro фотографии и файлы других форматов.

СОВЕТ

- Карты, отформатированные другими камерами или устройствами, могут не работать на камере dp3 Quattro должным образом или потерять часть ёмкости. Для того, чтобы хранить наибольшее количество снимков сделанных камерой dp3 Quattro, отформатируйте карту памяти в камере перед её использованием.

КНОПКА СПУСКА ЗАТВОРА

Спусковая кнопка камеры dp3 Quattro имеет два положения. Когда вы нажимаете кнопку наполовину, автоматически активируются системы автофокуса и экспозамера камеры. После того, как вы нажмете спусковую кнопку до конца, затвор сработает и камера сделает снимок.

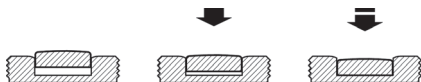

СОВЕТ

- Прежде чем начать фотографировать, мы рекомендуем вам изучить управление камерой, чтобы почувствовать ход спусковой кнопки и ознакомиться с другими операциями.

- Обычно, если карта памяти не вставлена в камеру, затвор не срабатывает. Если вам необходимо разрешить срабатывание затвора, установите в меню [ **Настройки камеры**] (стр.27) → [**Съемка без карты памяти**].

Выключ. (по умолчанию)	Когда карта памяти вставлена в камеру, затвор не срабатывает.
Включ.	Затвор срабатывает, даже если карта памяти не вставлена в камеру.

БЫСТРЫЙ ПРОСМОТР



Камеру dp3 Quattro можно настроить на автоматический предварительный просмотр каждого снимка сразу после того, как он был снят. Это очень удобно, если вы хотите быстро проверить экспозицию и сюжет снимка.

ИЗМЕНЕНИЕ ДЛИТЕЛЬНОСТИ БЫСТРОГО ПРОСМОТРА

Быстрый предварительный просмотр снимка (quick preview) можно полностью отменить или установить его длительность на 2, 5 или 10 секунд, а также оставить отображение снимка на дисплее до следующей операции.

Длительность быстрого просмотра может быть настроена в меню [Настройки съёмки] (стр.27) → [Быстрый просмотр].

ОПЦИИ МЕНЮ БЫСТРОГО ПРОСМОТРА

Выкл.	Снимок не отображается на дисплее.
2 сек. (по умолчанию)	Снимок отображается на дисплее в течение 2 секунд.
5 сек.	Снимок отображается на дисплее в течение 5 секунд.
10 сек.	Снимок отображается на дисплее в течение 10 секунд.

СОВЕТ

- Чтобы отменить быстрый просмотр снимка, нажмите спусковую кнопку наполовину.

ВНИМАНИЕ !!

- Увеличение масштаба отображения или просмотр другого снимка в режиме быстрого просмотра невозможен.

ОСНОВЫ ФОТОСЪЁМКИ

Этот раздел описывает базовые действия, необходимые для осуществления фотосъемки

ВЫБОР РЕЖИМА ЭКСПОЗИЦИИ

В этом разделе приводятся основные характеристики четырёх режимов экспозиции и способы управления ими.

ПРЕДУПРЕЖДЕНИЕ !!

- В этом разделе даются инструкции с учётом того, что настройка [Назнач. функ. Кнопка] в [📷 Настройки съёмки] (стр.27) установлена в значение по умолчанию (заводская настройка). Если работа камеры не соответствует описанию в этом разделе, ознакомьтесь с инструкцией назначения функций КНОПОК ВЫБОРА ЭКСПОЗИЦИИ на стр.125 [Диск переключения режимов].

ВЫБОР РЕЖИМА ЭКСПОЗИЦИИ

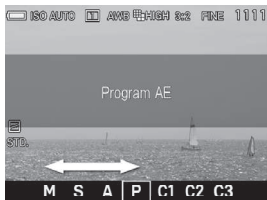

1

Нажмите кнопку Mode (Выбор режима будет показан на ЖК дисплее в нижней его части.)

2

Выберите режим замера экспозиции вращением дисков управления или кнопками <>.

3

Нажмите кнопку **OK** или наполовину кнопку спуска, чтобы перейти к фотосъёмке.

Р ПРОГРАММНАЯ АВТОМАТИЧЕСКАЯ ЭКСПОЗИЦИЯ

(PROGRAM AE)

Для того, чтобы сделать фотографирование более легким, камера может автоматически выбрать нужную комбинацию выдержки и диафрагмы, соответствующие яркости объекта съемки.



1

Установите режим экспозиции **P**.
(Значение экспозиции на ЖК дисплее станет зелёным.)

2

Нажмите кнопку спуска затвора наполовину, убедитесь в успешной фокусировке и сделайте снимок.

ПРЕДУПРЕЖДЕНИЕ !!

- Символ (☉) отображается на ЖК дисплее в случае возможного сотрясения камеры (установлена выдержка менее 1/80 сек). В случае появления этого предупреждения рекомендуется использовать вспышку (стр.87) или штатив.
- Если объект окажется слишком ярким или слишком темным, индикаторы выдержки и диафрагмы начнут мигать, показывая предельно допустимые значения выдержки и диафрагмы. Если вы продолжите съемку, снимок окажется, соответственно, передержанным или недодержанным.

ПРОГРАММНЫЙ СДВИГ

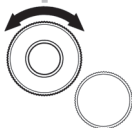

Вы можете изменить комбинацию длины выдержки и значения диафрагмы, автоматически выбранными камерой. Для этого вращайте передний или задний диски управления. Эквивалент полной экспозиции будет сохраняться.

- После фотографирования сдвиг будет автоматически отменен.

А ПРИОРИТЕТ ДИАФРАГМЫ (AE)

После того, как вы выставили нужное вам значение диафрагмы, камера определяет необходимую величину выдержки. При малых значениях диафрагмы, глубина резкости будет больше. При больших значениях диафрагмы, из-за снижения глубины резкости, смазывается фон изображения.

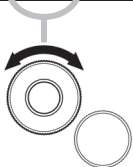

1

Установите режим экспозиции **A**.
(Значение диафрагмы на ЖК дисплее станет зелёным.)

2

Установите значение диафрагмы вращением переднего диска управления.
(Значение диафрагмы может быть установлено с шагом в 1/3 ступени экспозиции от F2.8 to F16.)

3

Нажмите кнопку спуска затвора наполовину, убедитесь в успешной фокусировке и сделайте снимок.

- В зависимости от выбранного значения диафрагмы, камера автоматически устанавливает значение выдержки в следующем диапазоне.

Диафрагма	Выдержка
F2.8 ~ F3.5	30с ~ 1/1250с
F4.0 ~ F5.0	30с ~ 1/1600с
F5.6 ~ F16	30с ~ 1/2000с

ПРЕДУПРЕЖДЕНИЕ !!

- Символ (📷) отображается на ЖК дисплее в случае возможного сотрясения камеры (установлена выдержка менее 1/80 сек). В случае появления этого предупреждения рекомендуется использовать вспышку (стр.87) или штатив.
- Если соответствующее значение выдержки окажется вне допустимого диапазона, индикатор выдержки начнёт мигать. Это происходит из-за того, что объект съёмки является слишком ярким или слишком тёмным. Если объект слишком яркий, необходимо закрыть диафрагму (увеличить число F), пока индикатор не перестанет мигать. Если объект слишком тёмный, необходимо открыть диафрагму (уменьшить число F).

S ПРИОРИТЕТ ВЫДЕРЖКИ (AE)

После того, как вы выставили нужную вам выдержку, камера определяет необходимую величину диафрагмы. Вы можете «выхватить застывший момент» из сюжета, выбрав короткую выдержку, или создать «ощущение движения» объекта (смазать движущийся объект), выбрав длинную выдержку.



1

Установите режим экспозиции **S**.
(Значение выдержки на ЖК дисплее станет зелёным.)

2

Установите значение выдержки вращением переднего диска управления.
(Значение выдержки может быть установлено с шагом в 1/3 ступени экспозиции от 30 секунд до 1/2000 секунд.)

3

Нажмите кнопку спуска затвора наполовину, убедитесь в успешной фокусировке и сделайте снимок.

- В зависимости от выбранного значения выдержки, камера автоматически устанавливает значение диафрагмы в следующем диапазоне.

Выдержка	Диафрагма
30с ~ 1/1250с	F2.8 ~ F16
1/1600с	F4.0 ~ F16
1/2000с	F5.6 ~ F16

ПРЕДУПРЕЖДЕНИЕ !!

- Если соответствующее значение диафрагмы окажется вне диапазона используемого объектива, индикатор диафрагмы начнёт мигать. Это происходит из-за того, что объект съемки является слишком ярким или слишком тёмным. Если объект слишком яркий, необходимо уменьшить длительность выдержки, пока индикатор не перестанет мигать. Если объект слишком тёмный, необходимо увеличить длительность выдержки.

М РУЧНАЯ ЭКСПОЗИЦИЯ

Установите значение выдержки и диафрагмы в соответствии с показаниями экспонометра. Вы можете изменить значения экспозиции по своему усмотрению.



1

Установите режим экспозиции **M**. (Значение выдержки отображается оранжевым цветом. Значение диафрагмы отображается зелёным цветом.)

2

Установите значение диафрагмы вращением переднего диска управления.

3

Установите значение выдержки вращением заднего диска управления таким образом, чтобы баланс экспозиции пришел в ± 0.0 .

- На дисплее может отобразиться поправка экспозиции в диапазоне ± 3 единицы относительно правильного значения, с шагом изменения $1/3$ ступени. Если ошибка экспозиции составляет более 3 единиц, значение поправки экспозиции начнет мигать.

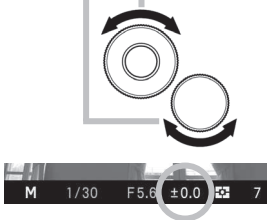

4

Нажмите кнопку спуска затвора наполовину, убедитесь в успешной фокусировке и сделайте снимок.

- Значения выдержки и диафрагмы изменяются в пределах, указанных ниже.

Выдержка	Диафрагма
30с ~ 1/1250с	F2.8 ~ F16
1/1600с	F4.0 ~ F16
1/2000с	F5.6 ~ F16

- Если при установке выдержки значение диафрагмы достигнет максимума или минимума возможного диапазона значений, выдержка останется неизменной.
- Если при установке диафрагмы значение выдержки достигнет максимума или минимума возможного диапазона значений, диафрагма останется неизменной.

ЖК-ДИСПЛЕЙ В РЕЖИМЕ М

При установке параметров экспозиции в ручном режиме М на ЖК-дисплее отображается изображение в соответствии с заданными параметрами выдержки и диафрагмы. Таким образом можно оценить реальное изображение.

При использовании вспышек сторонних производителей для фотосъемки в ручном режиме М дисплей станет темным, затрудняя оценку изображения (композиция, точка фокусировки и т.д.). В этом случае рекомендуется выключить функцию предварительного просмотра изображения по установленным параметрам экспозиции и регулировать яркость ЖК-дисплея.

Выберите из [ **Настройки съёмки**](стр.27) → [**Просмотр экспозиции в режиме М**].

Выкл.	Яркость ЖК-дисплея автоматически регулируется.
Вкл. (по умолчанию)	Отображаются значения установленных выдержки и диафрагмы.

СОВЕТ

- При использовании вспышки EF-140S SA-STTL яркость ЖК-дисплея автоматически регулируется даже при включении функции предпросмотра.

ФОКУСИРОВКА

В этом разделе объясняется, как провести автоматическую и ручную фокусировку.

РЕЖИМ ФОКУСИРОВКИ



Последовательным нажатием кнопки **FOCUS** устанавливаются режимы AF (автофокусировка) или режим ручной фокусировки (символ **MF**).

ИСПОЛЬЗОВАНИЕ АВТОФОКУСА



Наведите камеру на объект съемки таким образом, чтобы объект оказался в центре кадра, затем нажмите кнопку спуска затвора наполовину.

- Если режим автофокуса включён, фокусирующая зона на ЖК дисплее изменит цвет на зелёный. (Одновременно с этим лампа подтверждения автофокуса загорится зелёным цветом.)
- Если автофокус не может навести резкость, фокусирующая зона на ЖК дисплее будет мигать. (Одновременно с этим лампа подтверждения автофокуса будет мигать красным цветом.)
- Диапазон фокусировки камеры - от 22.6 см до бесконечности.

Несмотря на то, что камера оборудована высокоточной системой ав-тофокусировки, в некоторых случаях она не может правильно сфокусироваться. Например, когда фотографируются:

- объекты с низкой контрастностью, такие как голубое небо, пустая стена и проч., или когда цвет объекта совпадает с цветом фона;
- объекты с чрезвычайно низкой освещенностью;
- наложение близких и далеких объектов, например, животное за забором;
- быстро движущиеся объекты;

В таких случаях, лучше использовать один из следующих методов фокусировки.

1. Функция блокировки фокуса, для фокусировки на другой объект, находящимся на таком же расстоянии.

2. Установить объектив в режим MF и проводить фокусировку вручную.

ЛАМПА ПОДСВЕТКИ АВТОФОКУСА

Встроенная лампа подсветки автофокуса камеры dp3 Quattro позволяет наводить резкость при недостаточном освещении.

- Максимальная дальность действия лампы подсветки автофокуса составляет 3 м.
- Лампу подсветки автофокуса можно отключить. Выберите в меню [📷 Настройки съёмки] (стр.27) → [Подсветка АФ] → [Выкл.].

УСТАНОВКА РАМКИ ФОКУСИРОВКИ

Камера dp3 Quattro снабжена двумя режимами фокусировки. При использовании режима “выбора 9 точек”, можно выбрать нужную точку фокусировки из 9 разных зон. При использовании “свободно перемещающейся зоны”, можно двигать точку фокусировки так, как вам нужно. В дополнение к этому, вы можете выбрать размер рамки фокусировки из трёх доступных [Точечный] [Обычный] [Большой].

Режим выбора 9 точек





Свободно перемещающаяся зона



Зона перемещения фокусировочной точки

УСТАНОВКА РАЗМЕРА :

Нажмите кнопку .

- Режимы [Выбора 9 точек] и [Свободно перемещающейся зоны] будут переключаться друг за другом каждый раз, при нажатии на кнопку **AEL**.
- Когда установлен режим [Выбор 9 точек], выберите желаемую фокусировочную точку, нажимая на кнопки .

- Когда установлен режим [Свободно перемещающейся зоны], сдвиньте фокусировочную точку так, как вам нужно, нажимая на кнопки **◀▶** (фокусировочная точка может перемещаться внутри зоны фокусировки).
- Размер рамки фокусировки может быть изменен вращением дисков управления.

Подтвердите выбор, нажав на кнопку **OK**.

БЛОКИРОВКА ФОКУСА

Эта функция полезна в случае, если объект съёмки находится за пределами зоны автофокуса.

1

Наведите камеру на объект съёмки таким образом, чтобы объект находился в выбранной зоне автофокуса, затем наведите резкость, нажав спусковую кнопку наполовину.

2

Когда камера наведётся на резкость, рамка автофокуса изменит цвет на зелёный. Перекомпонуйте снимок желаемым образом, не отпуская спусковую кнопку. Затем сделайте снимок.



РЕЖИМ AF + MF

Возможна ручная корректировка фокуса после того, как была осуществлена автоматическая фокусировка.

1

Обычный режим AF может быть переключён в режим AF+MF с помощью выбора пункта меню [**📷 Настройки съёмки**] (стр.27) → [**AF+MF**] → [**Вкл.**].

FINE 1109

2

Нажмите кнопку **FOCUS** и выберите режим **AF+MF** (символ ).

3

Нажмите на кнопку спуска затвора наполовину, чтобы сфокусироваться.

4

Пока кнопка спуска затвора удерживается нажатой наполовину и при этом поворачивается фокусирующее кольцо, изображение будет отображаться увеличенным. Корректируйте резкость, поворачивая фокусирующее кольцо.

5

Изображение вернётся от увеличенного к нормальному размеру спустя одну секунду после прекращения поворота фокусирующего кольца. Скомпонуйте кадр как вам необходимо и сделайте снимок.

- Для возврата в нормальный режим AF, выберите [**Выкл.**] в пункте **1**.
- Зона изображения вокруг выбранной точки фокусировки может быть увеличена. Процедура подробно описана на стр.49.

ПРЕДУПРЕЖДЕНИЕ !!

- Невозможно установить режим AF+MF, если выбран режим определения лица.

РЕЖИМ ОГРАНИЧЕНИЯ AF

Камера dp3 Quattro имеет режим ограничения автофокуса, который позволяет ускорить автофокусировку, ограничивая диапазон фокусировки. Дополнительно доступны четыре режима, расширяющие Ваши возможности фотосъемки.



1





Режим ограничения автоматической фокусировки можно установить, выбрав пункт меню [**Настройки съёмки**] (стр.27) → [**Режим ограничения AF**] → [**Вкл.**]. (Режим ограничения автоматической фокусировки будет добавлен к режимам фокусировки.)

2

Нажатием кнопки **FOCUS** установите режим ограничения автофокуса. (Внизу дисплея появится индикация режима ограничения автофокуса и шкала).

3

Выберите режим ограничения AF вращением дисков упавления или кнопками **<>**.

	Режим	Диапазон фокусировки
	Макро	Приблз. 0.226м ~ 0.5м
	Portrait	Приблз.0.35м ~ ∞
	Пейзаж / Стандартный (по умолчанию)	Приблз.1м ~ ∞
	Пользовательский	Персональные настройки (см. следующую главу)

4

После нажатия кнопки **OK** или нажатия наполовину кнопки спуска настройки будут сохранены, камера готова к съемке.

ПЕРСОНАЛЬНЫЕ НАСТРОЙКИ

Вы можете подобрать диапазоны фокусировки и записать их значения в меню (**C**) режима ограничения автофокуса.

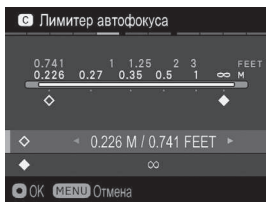

1

Выберите [**Камера** Параметры съемки] (стр.27), затем [**Режим ограничения AF**], затем [**Вкл.**] и нажмите **>** кнопку, чтобы перейти в меню персональных настроек.

2

Выберите **◇** или **◆** символ, нажимая кнопки **◇**, и установите желаемый диапазон фокусировки кнопкой **<>** следя за шкалой.

- Вы можете установить 6 диапазонов:

0.226м / 0.741ft	0.27м / 0.9ft	0.35м / 1.1ft
0.5м / 1.6ft	1м / 3.3ft	∞

3

Нажмите кнопку **OK**, чтобы записать параметр настройки или кнопку **MENU**, чтобы вернуться к меню настроек без сохранения настройки.

РЕЖИМ ОПРЕДЕЛЕНИЯ ЛИЦА

Камера dp3 Quattro имеет режим определения лица, позволяющий выполнить автоматическую фокусировку на лице.



Чтобы установить режим автоматической фокусировки на лице выберите [**П** Параметры съемки] (стр.27), затем [**П** Приоритет лица], затем [**В**кл.].



Выкл.



Вкл.

Нажмите кнопки  и , чтобы вкл/выкл режим определения лица.



В случае определения лица появится оранжевая рамка.

Нажмите наполовину кнопку спуска и рамка станет зеленой в случае корректной фокусировки.

- В режиме определения лица режим измерения экспозиции будет установлен на значение «Измерение», замер экспозиции и фокусировка будут проводиться по лицу.
- Одновременно может определяться до 8 лиц, рамка появится на ближайшем.

ПРЕДУПРЕЖДЕНИЕ !!

- В ручном режиме фокусировки (MF) определение лица невозможно
- Режим определение лица может не функционировать в следующих условиях:
 - Если часть лица закрыта очками или головным убором и т.п.
 - Если лицо объекта далеко от камеры.
 - Если лицо объекта находится за пределами фокусировки.
 - Если объект съемки слишком близок или, наоборот, далек от камеры.
- Если лицо не определяется режим фокусировки вернется в первоначальное состояние.

- Чтобы вернуться к стандартному режиму автофокусировки выберите [**П** Параметры съемки] (стр.27), затем [**П** Приоритет лица], затем → [**В**ыкл.]

ПРИОРИТЕТ СКОРОСТИ AF

Режим Приоритета Скорости AF позволяет осуществлять более быструю автоматическую фокусировку за счёт замораживания изображения на ЖК дисплее в момент наведения на резкость.

Режим Нормального Автофокуса можно сменить на режим Приоритета Скорости AF с помощью опции меню [📷 **Параметры съемки**] (стр.27) → [AF с приоритетом скорости] → [Вкл.].

ПРЕДУПРЕЖДЕНИЕ !!

- Поскольку изображение на ЖК дисплее замораживается во время автоматической фокусировки, неподвижная сцена будет отображаться между моментом нажатия на кнопку спуска затвора наполовину и окончанием наведения на резкость.
- Для возврата в режим Нормального Автофокуса, выберите опцию в меню [📷 **Параметры съемки**] (стр.27) → [AF с приоритетом скорости] → [Выкл.].

РУЧНАЯ ФОКУСИРОВКА

В ситуациях, когда автофокус или блокировка фокуса не эффективны, вы можете фокусироваться вручную.



1 Установите режим ручной фокусировки MF нажатием кнопки **FOCUS**. (На ЖК дисплее отобразится символ **MF** и шкала расстояний).

2 Поворачивайте фокусировочное кольцо до тех пор, пока изображение не станет резким и чётким.



Зелёная полоса, которая отображается по обе стороны метки на шкале расстояний, показывает глубину резкого изображаемого пространства (ГРИП). Если вы будете использовать открытую диафрагму, то глубина резкости будет небольшой (зона резкого изображения меньше), а если используется закрытая диафрагма, то глубина резкости будет большой (зона, находящаяся в резкости, – больше).

ВНИМАНИЕ!!

- Метка на шкале фокусировки и полоса глубины резкости могут отличаться от реальных значений. Пожалуйста, используйте эти обозначения в качестве подсказки.

СОВЕТ

- Возможна смена индикатора шкалы расстояний. Выберите **M** (метры) или **FEET** (feet) из меню [ **Настройки камеры**] (стр.27) → [**Значения шкалы фокус-ки**].

ФОКУСИРОВКА С ИСПОЛЬЗОВАНИЕМ УВЕЛИЧЕННОГО ИЗОБРАЖЕНИЯ

В режиме ручной фокусировки можно увеличить изображение на дисплее, нажав на кнопку **OK**. Нажмите кнопку ещё раз для возврата к нормальному режиму отображения.

- Когда включён режим увеличенного изображения, на ЖК дисплее отображается символ . Нажмите кнопку спуска затвора наполовину для возврата к нормальному режиму.
- При нажатии на кнопку **OK** увеличенное изображение будет отображать зону, соответствующую выбранной точке фокусировки. Увеличенное изображение можно привязать к зоне, соответствующей выбранной точке фокусировки. Ознакомьтесь с разделом по выбору фокусирующей точки на стр.50.
- Масштаб увеличения можно изменять в пределах от x8.0 до x4.0

Автоматическое увеличение изображения в режиме MF

Изображение на дисплее можно увеличивать, нажав кнопку спуска наполовину и вращая кольцо фокусировки.

- увеличенное изображение вернется к стандартному спустя секунду после прекращения вращения фокусирующего кольца.
- Длительность показа увеличенного изображения можно изменить или вообще отключить увеличение при вращении кольца фокусировки. См. подробно [ **Параметры съемки**] (стр.27) → [**MF автомат. увеличение**].



Выкл.	Увеличение отключено
1 сек. (по умолчанию)	Длительность увеличения 1 сек.
2 сек.	Длительность увеличения 2 сек.
5 сек.	Длительность увеличения 5 сек.



РЕЖИМЫ СЪЁМКИ



В этом разделе объясняется управление автоспуском и другими функциями камеры.

Режим серийной съёмки может быть установлен в Меню быстрой настройки (стр.34) или в меню [ **Параметры съёмки**] (стр.27) → [**Режим серийной съёмки**].

	Один кадр (по умолчанию)
	Серийная съёмка

	Автоспуск 2 сек.
	Автоспуск 10 сек.
	Интервальная съёмка

ОДИН КАДР (ПОКАДРОВАЯ СЪЁМКА)

Когда вы нажимаете спусковую кнопку в режиме покадровой съёмки, экспо-зиции подвергается только один кадр. К съёмке следующего кадра камера будет готова только после обработки текущего кадра. Покадровая съёмка рекомендуется для обычного фотографирования.

СЕРИЙНАЯ СЪЁМКА

В этом режиме камера будет фотографировать непрерывно пока кнопка спуска затвора нажата до конца.



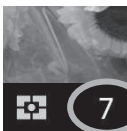

ВНИМАНИЕ !!

- Снимки, сделанные в быстрой последовательности, например, во время серийной съёмки, первоначально хранятся во внутреннем буфере памяти камеры. Как только буфер камеры заполнится, затвор будет заблокирован, и пока камера не обработает часть изображений, делать снимки будет невозможно.



Значение в нижней правой части ЖК дисплея показывает заполнение буферной памяти. Оно отображает количество кадров в серийной съёмке. (В случае, если ёмкость буфера больше 9 кадров, соответствующее число на дисплее будет показывать значение 9.)

- Максимальное количество снимков в серии и скорость серийной съемки представлены в следующей таблице:

		Размер изображения (разрешение)			
		 S-HI	 HIGH	 LOW	 S-LO
Качество изображения	JPEG	7	7	12	12
		3.7	3.7	4.5	4.5
	RAW	/	7	12	/
		/	3.7	4.5	/
	RAW+JPEG	/	7	12	/
		/	3.7	4.5	/

В верхних рядах вы можете видеть максимальное количество кадров, в нижних рядах представлена максимальная скорость съемки.

АВТОСПУСК

Если вам нужно сфотографироваться или вы хотите избежать дрожания камеры, можно воспользоваться автоспуском.

Автоспуск 2 сек.

Затвор камеры сработает через 2 секунды после того, как вы полностью нажмете спусковую кнопку.

Автоспуск 10 сек.

Затвор камеры сработает через 10 секунд после того, как вы полностью нажмете спусковую кнопку.

После того, как вы определили границы кадра, нажмите наполовину спусковую кнопку и отрегулируйте фокус. Когда вы нажмете кнопку спуска затвора до конца, активируется автоспуск. Во время работы автоспуска, камера будет издавать повторяющийся звуковой сигнал. За две секунды до спуска затвора интервал повторения сигнала уменьшится.

- Когда в меню [ **Настройки камеры**] (стр.27) → [**Настройка звука**] → [**Звук управл.**] выбрана опция [**Выкл.**], звук будет отсутствовать даже если активирован автоспуск.
- Для отмены работы автоспуска необходимо выключить фотокамеру.

СЪЁМКА С ТАЙМЕРОМ ИНТЕРВАЛОВ

Камера позволяет производить автоматическую съёмку с заданным интервалом между снимками.

1

Выберите пункт меню [📷 **Параметры съёмки**] (стр.27) → [**Режим серийной съёмки**] → [**Интервальная съёмка**], и нажмите кнопку **>**, для того, чтобы включить экран настройки интервальной съёмки. (Если после выбора пункта меню [**Интервальная съёмка**] нажать кнопку **OK**, будут применены текущие настройки.)

Когда режим Интервальной съёмки устанавливается с помощью меню Быстрой настройки (стр.34), выберите символ [⏱] и нажмите кнопку [□] для того, чтобы включить экран настройки интервальной съёмки. (Если нажать кнопку **OK** или нажать наполовину кнопку спуска затвора после выбора [⏱], будут применены текущие настройки.)

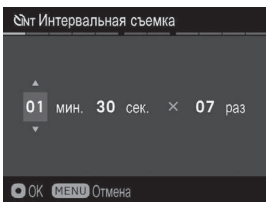

2

Установите нужный интервал и количество кадров, используя кнопки **<>**.

(Интервал может быть установлен в диапазоне от 4 секунд до 60 минут, а количество кадров от 2 до 99, или без ограничения (∞).)

- Значение наименьшего интервала меняется в зависимости от установленных параметров степени сжатия изображения и разрешения сенсора.

		Размер изображения (разрешение)			
		S-HI	HIGH	LOW	S-LO
Качество изображения	RAW+J		8сек.	4сек.	
	RAW		8сек.	4сек.	
	FINE	7сек.	7сек.	4сек.	4сек.
	NORM.	6сек.	6сек.	4сек.	4сек.
	BASIC	6сек.	6сек.	4сек.	4сек.

3

Нажмите кнопку **OK** для сохранения настроек и нажмите кнопку **MENU** для возврата в режим съёмки.

4

Нажмите кнопку спуска затвора, чтобы запустить интервальную съёмку.

- В течение съёмки с таймером интервалов, на ЖК дисплее перед каждым новым снимком будет отображаться количество оставшихся снимков.
- В течение интервальной съёмки лампа подсветки фокусировки будет мигать зелёным светом.
- При автоматической фокусировке, фокус будет автоматически определён при съёмке первого кадра. При съёмке второго кадра, фокус будет оставлен на той же позиции, как и в первом кадре.
- Когда включён режим ручной фокусировки, можно наводить резкость, поворачивая фокусировочное кольцо, прямо во время работы режима интервальной съёмки.
(Увеличить изображение на дисплее при съёмке второго и последующих кадров будет невозможно.)
(Если вам необходимо сохранить настройку фокуса, следите за тем, чтобы фокусировочное кольцо не поворачивалось во время интервальной съёмки.)
- Если установленный интервал слишком короткий, то камера будет делать последующие снимки без отображения режима съёмки на ЖК-дисплее.
- Значение экспозиции при интервальной съёмке измеряется перед каждым новым кадром. При необходимости сохранить постоянную экспозицию, установите ручной режим экспозиции или заблокируйте экспозицию, нажав на кнопку AEL перед съёмкой.
- Для прекращения интервальной съёмки, нажмите кнопку спуска затвора.
- Интервальная съёмка не может быть использована вместе с функцией автоматической эксповилки.

ПРЕДУПРЕЖДЕНИЕ !!

- Съёмка с таймером интервалов будет отключена автоматически, если батарея разрядится. Рекомендуется использовать сетевой адаптер "SAC-6" (который поставляется отдельно).
- После включения режима интервальной съёмки, камера будет непрерывно работать в этом режиме. Чтобы остановить работу интервального таймера, выберите другой режим в пункте меню [Режим съёмки].
- В зависимости от настроек, камере может потребоваться больше времени для обработки снимков. Это может стать причиной увеличения актуального времени интервалов в отличие от выбранного времени интервалов.

ДОПОЛНИТЕЛЬНЫЕ НАСТРОЙКИ

В этой части объясняется использование более сложных функций камеры, необходимых для придания выразительности вашим фотографиям.

НАСТРОЙКА БАЛАНСА БЕЛОГО (WB)

Цвет отраженного объектом света может меняться в зависимости от спектрального состава света, излучаемого источником.

Например, если осветить нейтрально окрашенный предмет обычной лампой накаливания, он будет отражать преимущественно красный свет. Если его осветить люминесцентной лампой – зеленый. Человеческий мозг обладает способностью компенсировать такие изменения цвета, позволяя нам воспринимать белые предметы как белые, независимо от условий освещения.

Пленочные камеры компенсируют изменение цвета с помощью специальных цветокорректирующих фильтров и типов пленки. Цифровые камеры могут имитировать поправки в восприятии цвета с помощью встроенной цифровой программы.

Цвета, которые кажутся белыми человеческому глазу, выглядят белыми и на цифровых фотографиях.



ОПЦИИ БАЛАНСА БЕЛОГО

	ОПЦИЯ МЕНЮ	ЦВЕТОВАЯ ТЕМПЕРАТУРА.	ОПИСАНИЕ УСЛОВИЙ СЪЕМКИ И ОСВЕЩЕНИЯ
AWB	Авто (по умолчанию)	–	Позволяет камере автоматически определять необходимую регулировку баланса белого.
AWB 	Авто (приоритет источника света)	–	Позволяет камере автоматически определять необходимую регулировку баланса белого по оценке цветовой температуры и атмосферы источника света.
	Днев.свет	Прибл. 5400 K	Выбирается при съемке на ярком солнечном свете.
	Тень	Прибл. 8000 K	Выбирается при съемке в тени при солнечном небе.
	Облачность	Прибл. 6500 K	Выбирается при съемке под небом, затянутым облаками.
	Лампы накали.	Прибл. 3000 K	Выбирается при съемке внутри помещений при освещении лампой накаливания (с вольфрамовой нитью).
	Лампы днев.света	Прибл. 4100 K	Выбирается при съемке в помещении при освещении лампой «дневного света».
	Вспышка	Прибл. 7000 K	Выбирается при фотографировании со вспышкой Sigma EF-140S SA-STTL.
K	Цветовая температура	–	Регулировка баланса белого посредством ввода значения цветовой температуры.
	Пользовател.	–	Регулировка баланса белого по изображению-образцу. (стр.66)

Баланс белого может быть установлен Меню быстрой настройки (стр. 34) или в меню  **Параметры съемки** (стр.27) → **[Баланс Белого]**.

РЕГУЛИРОВКА БАЛАНСА БЕЛОГО

Каждый режим баланса белого может быть настроен

1

Выберете нужный режим баланса белого в меню [📷 **Параметры съемки**] (стр.27) → [**Баланс Белого**] и нажмите кнопку **➤** для вызова меню настроек баланса белого.

В быстром меню QS (P.34) также можно выбрать нужный режим баланса белого, нажав кнопку [□] для вызова меню настроек баланса белого.



2

Для настройки нажимайте кнопки **⬅➡**.

- В – синий цвет, А - оранжевый, М - мажента, G - зеленый. Цветовая гамма изображения будет меняться при движении по цветовой палитре.
- Настройка может выполняться в 8 шагов в каждом направлении.

3

Нажмите **OK** для подтверждения. Для возврата без изменений в основное меню нажмите **MENU**.

- Нажмите [□] для сброса.







После настройки установленное значение показывается на дисплее под иконкой AWB.

УСТАНОВКА ЗНАЧЕНИЯ ЦВЕТОВОЙ ТЕМПЕРАТУРЫ

Баланс белого можно настроить вводом значения цветовой температуры.

1

Выберите [ **Параметры съемки**] (стр.27) → [**Баланс Белого**] → [**Цветовая температура** ] и нажмите кнопку , чтобы перейти к экрану установки цветовой температуры.

Чтобы произвести установку цветовой температуры через быстрое меню (стр.34), выберите [] и нажмите [] чтобы перейти к экрану установки цветовой температуры.

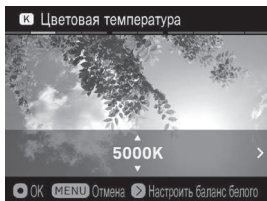

2

Используйте кнопки  для ввода значения цветовой температуры.

3

Нажмите  для подтверждения. Для возврата без изменений в основное меню нажмите **MENU**.

В меню ввода значения цветовой температуры также можно настроить баланс белого по цветовой палитре.

1

В меню установки цветовой температуры нажмите кнопку  для вызова меню настроек баланса.

2

Далее следуйте п.2 и дальше на предыдущей странице.





СОВЕТ





- Источники света могут быть красноватого или синего оттенков. Цвет источника описывается абсолютной температурой в Кельвинах (K), называемой «цветовой температурой». Чем ниже цветовая температура, тем краснее оттенок источника света; чем выше температура, тем оттенок более синий. См. стр.62 для получения примерной информации о цветовой температуре различных источников света.

ПРЕДУСТАНОВКА БАЛАНСА БЕЛОГО

Опцию **"Set Custom WB"** (предустановка баланса белого) можно также использовать для того, чтобы выделить в сюжете снимка нейтральный объект, который будет использоваться камерой в качестве образца для цветокоррекции. Таким образом можно добиться более точного контроля настройки баланса белого и проводить съемку в необычных условиях освещения.

1

Для установки пользовательского Баланса Белого, выберите в меню [ **Параметры съемки**] (стр.27) → [**Баланс Белого**] → [**Пользовател.** ], затем нажмите кнопку . (Когда после выбора опции [**Пользовател.** ] будет нажата кнопка , произойдет замер текущего значения баланса белого.)

Когда пользовательский баланс белого устанавливается с помощью меню Быстрой настройки (стр.35), выберите символ  и нажмите кнопку [] для того, чтобы включить экран настройки пользовательского баланса белого. (Если нажать кнопку  или нажать наполовину кнопку спуска затвора после выбора , будут применены текущие настройки).

2

В условиях съемки, которые будут совпадать с условиями для съемки нужного изображения, наведите камеру на белый объект, например, белый лист бумаги или белую стену таким образом, чтобы белая поверхность полностью перекрывала рамку в центре ЖК дисплея, затем нажмите кнопку спуска затвора.

Если баланс белого был определен правильно, на экране появится надпись об успешном завершении предустановки баланса белого: **"Захват значения ББ выполнен успешно"**.

Если баланс белого не был успешно определен, на дисплее появится надпись **"Неудачно! Пожалуйста, повторите захват польз. ББ снова."** Нажмите кнопку спуска затвора для повторного определения баланса белого.

Для отмены определения нажмите кнопку **MENU**.

НАСТРОЙКА ЧУВСТВИТЕЛЬНОСТИ В ЕДИНИЦАХ ISO



Фоточувствительность цифровых камер определяется в единицах ISO, которые используются для пленочных камер, с пленками на основе галогена серебра

Значение чувствительности ISO может быть установлено в Меню быстрой настройки (стр.34) или в меню [📷 Настройки съёмки] (стр.27) → [Чувств. ISO].

ISO Auto (по умолчанию)	ISO 800
ISO 100	ISO 1600
ISO 200	ISO 3200
ISO 400	ISO 6400

ВНИМАНИЕ !!



- В ручном режиме замера экспозиции **M** невозможно установить режим автоматического выбора чувствительности [ISO Auto]. Если в режиме **S**, **A** или **P** переключиться в режим **M**, то чувствительность ISO примет нижнее значение из диапазона, описанного в следующем параграфе [Диапазон ISO Auto].

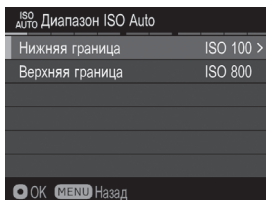

ДИАПАЗОН ISO AUTO



Возможна установка максимального и минимального значения чувствительности ISO в режиме ISO Auto.

1

Выберите пункт меню [ **Настройки съёмки**] (стр.27) → [**Чувств. ISO**] → [**ISO Auto**], и нажмите кнопку , для того, чтобы включить экран настройки диапазона ISO Auto. (Если после выбора пункта меню [**ISO Auto**] нажать кнопку , будут применены текущие настройки).

Когда Диапазон ISO Auto устанавливается с помощью меню Быстрой настройки (стр.34), выберите [**ISO AUTO**] и нажмите кнопку [] для того, чтобы включить экран настройки Диапазона ISO Auto. (Если нажать кнопку  или нажать наполовину кнопку спуска затвора после выбора [**ISO AUTO**], будут применены текущие настройки).

2

Установите [**Нижняя граница**] и [**Верхняя граница**].

Нижняя граница

ISO 100 (по умолчанию)	ISO 400
ISO 200	

Верхняя граница

ISO 200	ISO 1600
ISO 400	ISO 3200
ISO 800 (по умолчанию)	ISO 6400

ПРЕДУПРЕЖДЕНИЕ !!

- Нельзя установить одинаковые минимальное и максимальное значения, а также минимальное значение большее, чем максимальное.

По умолчанию, чувствительность ISO изменяется с шагом в 1 степень EV. Но можно выбрать шаг изменения 1/3 ступени EV.

Шаг изменения чувствительности ISO устанавливается с помощью пункта меню [ **Настройки съёмки**] (стр.27) → [**Шаг изменения ISO**].

1 EV (по умолчанию)	Чувствительность ISO изменяется с шагом в 1EV.
1/3 EV	Чувствительность ISO изменяется с шагом в 1/3EV.

Когда шаг изменения чувствительности установлен в 1/3 EV можно выбрать следующие значения ISO.

ISO AUTO	ISO 250	ISO 800	ISO 2500
ISO 100	ISO 320	ISO 1000	ISO 3200
ISO 125	ISO 400	ISO 1250	ISO 4000
ISO 160	ISO 500	ISO 1600	ISO 5000
ISO 200	ISO 640	ISO 2000	ISO 6400

СОВЕТ

- В случае, если замер экспозиции установлен в [1/3 EV], то нижняя и верхняя границы диапазона ISO AUTO RANGE будет установлена в 1/3 шага.

НАСТРОЙКА ПАРАМЕТРОВ ФАЙЛА

В зависимости от ваших предпочтений, “Качество изображения”, “Размер изображения” и “Соотношение сторон” могут быть изменены.

НАСТРОЙКА КАЧЕСТВА ИЗОБРАЖЕНИЯ

Запись изображений возможна в наиболее употребительных форматах JPEG или RAW.



Качество изображения может быть установлено в Меню быстрой настройки (стр.34) или в меню [📷 Настройки съёмки] (стр.27)→[Качество изображения].

RAW	RAW	RAW формат
RAW+J	RAW+JPEG	RAW+FINE(JPEG) одновременно
FINE	FINE (по умолчанию)	JPEG • высокое качество
NORM.	NORMAL	JPEG • стандартное качество
BASIC	BASIC	JPEG • приоритет минимального размера файла

- Изображения в формате RAW записываются без цифровой обработки камерой и требуют пост-обработки с помощью программы **Sigma Photo Pro**, позволяющей конвертировать RAW изображения в формат JPEG или TIFF.
- SIGMA Photo Pro может быть загружена бесплатно с веб-сайта: <http://www.sigma-global.com>
- Можно преобразовывать RAW-файлы в формат JPEG непосредственно в камере dp3 Quattro без применения компьютера. (стр.115)

СОВЕТ



- При выборе опции **RAW+JPEG**, **JPEG** будет сохраняться с параметром качества **FINE**.
- При выборе опции **RAW+JPEG** выбранный размер изображения относится как к **RAW** так и **JPEG** файлам.



НАСТРОЙКА РАЗМЕРА ИЗОБРАЖЕНИЯ



Можно установить количество записываемых пикселей изображения («Размер изображения»).

Размер изображения может быть установлен в Меню быстрой настройки (стр.34) или в меню [ **Настройки съёмки**] (стр.27) → [Размер изображения].

 S-HI	S-HI	39.3M 7,680×5,120 (соотношение сторон 3:2)
 HIGH	HIGH (по умолчанию)	19.6M 5,424×3,616 (соотношение сторон 3:2)
 LOW	LOW	4.9M 2,704×1,808 (соотношение сторон 3:2)
 S-LO	S-LO	2.5M 1,920×1,280 (соотношение сторон 3:2)

- [ S-HI] и [ S-LO] могут устанавливаться только для файлов JPEG (разрешение FINE, NORMAL, и BASIC).

СООТНОШЕНИЕ СТОРОН

Можно изменять соотношение сторон изображения посредством быстрого меню (стр.34) или [ **Настройки съёмки**] (стр.27) → [**Соотношение сторон**].

21:9	Соотношение сторон как у широкого экрана в кинотеатре
16:9	Соотношение сторон как у современных телевизоров
3:2 (по умолчанию)	Соотношение сторон как у 35mm пленочных фотокамер
4:3	Соотношение сторон как у традиционных телевизоров и мониторов
7:6	Соотношение сторон изображения как у среднеформатных пленочных камер 6 x 7.
1:1	Соотношение сторон изображения как у среднеформатных пленочных камер 6 x 6.

- Изменение сторон осуществляется путем обрезки изображения со стандартным соотношением 3:2.

СОВЕТ

- Соотношения сторон изображений в RAW формате можно менять в SIGMA Photo Pro.



При фотографировании с соотношением сторон не равным 3:2 не вошедшее в кадр изображение окрашивается черным. Но его можно сделать полувидимым и таким образом контролировать сцену съёмки.

Выберите из меню [ **Настройки камеры**] (стр.27) → [**Изображение по внешним границам**].

Черный (по умолчанию)	Границы изображения черные
Полупрозрачный	Границы изображения полупрозрачные.

Примерные размеры файлов изображения при различных комбинациях “Качество изображения”, “Размер изображения” и “Соотношение сторон”

“Размер изображения” [S-H]

Соотношение сторон	Размер изображения	Качество изображения		
		FINE	NORM.	BASIC
21:9	25M (7680×3296)	18.1 MB	9.7 MB	7.4 MB
16:9	33M (7680×4320)	23.7 MB	12.7 MB	9.5 MB
3:2	39M (7680×5120)	28.1 MB	15.0 MB	11.3 MB
4:3	35M (6816×5120)	25.0 MB	13.3 MB	10.0 MB
7:6	33M (6352×5120)	23.3 MB	12.4 MB	9.3 MB
1:1	26M (5120×5120)	18.8 MB	10.0 MB	7.5 MB

“Размер изображения” [HIGH]

Соотношение сторон	Размер изображения	Качество изображения			
		RAW	FINE	NORM.	BASIC
21:9	13M (5424×2328)	50.4 MB	8.4 MB	4.8 MB	3.6 MB
16:9	17M (5424×3048)	53.0 MB	11.0 MB	6.3 MB	4.7 MB
3:2	20M (5424×3616)	55.1 MB	13.1 MB	7.5 MB	5.6 MB
4:3	17M (4816×3616)	53.6 MB	11.6 MB	6.6 MB	5.0 MB
7:6	16M (4480×3616)	52.8 MB	10.8 MB	6.2 MB	4.6 MB
1:1	13M (3616×3616)	50.7 MB	8.7 MB	5.0 MB	3.7 MB

“Размер изображения” [LOW]

Соотношение сторон	Размер изображения	Качество изображения			
		RAW	FINE	NORM.	BASIC
21:9	3.1M (2704×1160)	23.2 MB	2.2 MB	1.2 MB	0.9 MB
16:9	4.1M (2704×1520)	23.9 MB	2.9 MB	1.6 MB	1.2 MB
3:2	4.9M (2704×1808)	24.5 MB	3.5 MB	1.9 MB	1.4 MB
4:3	4.3M (2400×1808)	24.1 MB	3.1 MB	1.7 MB	1.2 MB
7:6	4.0M (2224×1808)	23.9 MB	2.9 MB	1.5 MB	1.2 MB
1:1	3.3M (1808×1808)	23.3 MB	2.3 MB	1.3 MB	0.9 MB

“Размер изображения” [S-L0]

Соотношение сторон	Размер изображения	Качество изображения		
		FINE	NORM.	BASIC
21:9	1.6M (1920×816)	1.1 MB	0.6 MB	0.5 MB
16:9	2.0M (1920×1080)	1.5 MB	0.8 MB	0.6 MB
3:2	2.5M (1920×1280)	1.8 MB	0.9 MB	0.7 MB
4:3	2.2M (1696×1280)	1.6 MB	0.8 MB	0.6 MB
7:6	2.0M (1584×1280)	1.5 MB	0.8 MB	0.6 MB
1:1	1.7M (1280×1280)	1.2 MB	0.6 MB	0.5 MB

- Размер файла изменяется в зависимости от снимаемого сюжета.

ВЫБОР РЕЖИМА ЭКСПОЗАМЕРА



Камера предлагает выбор из трех режимов экспозамера.

Режим замера может быть установлен в Меню быстрой настройки (стр.34) или в меню [Настройки съёмки] (стр.27) → [Режим замера экспозиции]

	Оценочный (по умолчанию)		Центро-взвешенный
			Точечный

ОЦЕНОЧНЫЙ ЗАМЕР

Камера делит кадр на 256 частей и осуществляет замер яркости для каждого сегмента фокусируемых зон независимо, позволяя получить правильную экспозицию для главного объекта съёмки при любом освещении. Даже в условиях сильного контрового освещения и других сложных ситуациях, камера определит правильную экспозицию.

[] ЦЕНТРОВЗВЕШЕННЫЙ ЗАМЕР

Камера измеряет среднюю яркость кадра, присваивая дополнительный вес центральной зоне. Это обеспечивает экспозицию, которая прекрасно соответствует условиям освещения.

[•] ТОЧЕЧНЫЙ ЗАМЕР

Замер экспозиции производится в пределах площади точки фокусировки, отображаемой на ЖК-дисплее. Этот режим наиболее подходит для определения экспозицию по отдельному участку кадра без учёта остальной части сюжета.

БЛОКИРОВКА АВТОЭКСПОЗИЦИИ АЕ

Камера зафиксирует значение экспозиции, если нажать кнопку блокировки экспозиции (AE Lock)¹. Эта функция очень полезна, при определении экспозиции снимка по небольшому участку кадра, находящемуся вне центра. Эту функцию рекомендуется использовать в режиме замера по центральной зоне.



1

Наведите камеру на объект, по которому вы желаете произвести замер и зафиксировать экспозицию, проверьте положение зоны замера и объекта на ЖК дисплее и нажмите кнопку **AEL**.

(При использовании точечного замера, поместите объект в точке фокусировки по вашему выбору, пожалуйста, нажмите на кнопку **AEL**.)

Значение экспозиции будет зафиксировано и символ **AEL** будет отображаться в верхней части ЖК дисплея.

2

Скомпонуйте кадр нужным образом и сделайте снимок.

- Экспозиция в процессе съёмки следующих снимков будет оставаться неизменной до тех пор, пока кнопка **AEL** не будет нажата снова.

НАСТРОЙКА КНОПКИ АЕL

Кнопка **AEL** может выполнять другую функцию, кроме блокировки экспозиции.

Функция блокировки автоэкспозиции может быть установлена в меню [Настройки съёмки] (стр.27) → [Настройка кнопки AEL].

AEL (по умолчанию)	AEL+AFL
AFL	AF-ON

AEL

Это нормальная работа блокировки АЕ. См. Предыдущий раздел [Блокировка автоэкспозиции АЕ].



AFL

Нажмите кнопку **AEL** чтобы заблокировать фокусировку. Фотосъемка производится по этой же фокусирующей точке до следующего нажатия кнопки **AEL** (блокировку экспозиции можно осуществить нажатием наполовину кнопки спуска).



AEL + AFL

Нажмите **AEL** чтобы одновременно заблокировать и экспозицию, и фокусировку. simultaneously. Фотосъемка производится по этой же фокусирующей точке и такой же экспозиции до следующего нажатия кнопки **AEL**.

AF-ON

При нажатии кнопки **AEL** автофокус работает до завершения процесса фокусировки. После этого фокус блокируется до момента полного нажатия кнопки спуска.

ФУНКЦИЯ AEL ПРИ ПОЛУНАЖАТОЙ КНОПКЕ

Можно настроить камеру таким образом, чтобы автоматическая экспозиция блокировалась при нажатии кнопки спуска затвора наполовину, или происходила отмена блокировки экспозиции.

Активировать функцию АЕЛ при полунажатой кнопке спуска затвора можно в меню [📷 Настройки съёмки] (стр.27) → [Блокировка по полунажатию].

Выкл.	При нажатии кнопки спуска затвора наполовину экспозиция не будет блокироваться. Экспозиция будет определяться, когда кнопка спуска затвора не нажата.
Вкл. (по умолчанию)	Экспозиция будет заблокирована при нажатии наполовину кнопки спуска затвора. Только при нажатой наполовину кнопке спуска затвора экспозиция не изменяется.

ЭКСПОКОРРЕКЦИЯ

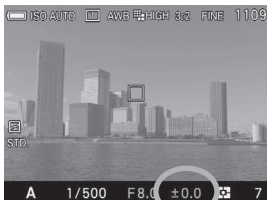

Эта функция используется, когда необходимо намеренно сделать снимок темнее или светлее (передержать или недодержать снимок).

Вращая задний диск управления установите значение экспокоррекции.

- Значение экспокоррекции может быть установлено в диапазоне от +3.0 до -3.0 единиц EV с шагом в 1/3 ступени.

ВНИМАНИЕ !!

- Значение экспокоррекции автоматически не удаляется. Необходимо обнулить его вращением заднего диска управления.
- Функцию экспокоррекции нельзя использовать в ручном режиме экспозиции.

ЭКСПОБРЕКЕТИНГ

Функция автоматического экспобрекетинга позволяет сделать серию снимков одного и того же объекта с тремя различными экспозициями: правильная экспозиция, недостаточная экспозиция и избыточная экспозиция. Эту функцию рекомендуется использовать, когда вы затрудняетесь в выборе правильной экспозиции.



1

Выберите пункт меню [**Настройки съёмки**] (стр.27) → [**Настр. эксповилки**] → [**Эксповилка**] и нажмите кнопку **>** или **OK**.

2

С помощью кнопок **⬅** установите значение экспобрекетинга. (значение экспобрекетинга может быть установлено в диапазоне от +3.0 до -3.0 единиц EV с шагом в 1/3 ступени.)

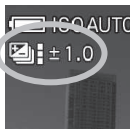
**3**

Нажмите кнопку **OK** для подтверждения или нажмите кнопку спуска затвора наполовину для возврата в режим съёмки. (Символ автоматической эксповилки будет отображаться на ЖК дисплее в нижнем левом углу.)

- Камера сделает три снимка в следующей последовательности: правильная экспозиция, недостаточная экспозиция, избыточная экспозиция.
- Работа в каждом режиме съёмки показана ниже.

Один кадр	Каждый раз, при нажатии на кнопку спуска затвора, будет сделан один снимок.
Серийная съёмка	При нажатии и удерживании кнопки спуска затвора будет сделано последовательно три снимка.
Автоспуск 2 сек.	Спустя 2 секунды после нажатия на кнопку спуска затвора, будет сделано последовательно три снимка.
Автоспуск 10 сек.	Спустя 10 секунд после нажатия на кнопку спуска затвора, будет сделано последовательно три снимка.

ВНИМАНИЕ !!

- Эта функция не может использоваться в режиме интервальной съёмки.



- Экспобрекетинг может работать в четырех различных режимах.

P (программный режим)	одновременно изменяются и выдержка, и диафрагма.
A (приоритет диафрагмы)	изменяется только величина выдержки.
S (приоритет выдержки)	изменяется только значение диафрагмы.
M (ручной)	изменяется только величина выдержки.

ПРЕДУПРЕЖДЕНИЕ !!

- Если вы установили режим экспобрекетинга, камера будет продолжать работу в этом режиме до тех пор, пока вы не выставите значение равное нулю "0.0".
- При использовании вспышки функция эксповилки недоступна.

- Символ экспобрекетинга отображается на ЖК дисплее камеры.

Первый кадр	Второй кадр	Третий кадр
		

- Порядок кадров при автоматической эксповилке можно изменить.

Настройка последовательности кадров осуществляется с помощью пункта меню [📷 **Настройки съёмки**](стр.27) → [**Настр. эксповилки**] → [**Порядок кадров**]

0 → - → + (по умолчанию)	нормальная экспозиция → недодержка → передержка
- → 0 → +	недодержка → нормальная экспозиция → передержка
+ → 0 → -	передержка → нормальная экспозиция → недодержка

РЕЖИМ ЭКСПОВИЛКИ МОЖНО ИСПОЛЬЗОВАТЬ В СОЧЕТАНИИ С ЭКСПОКОРРЕКЦИЕЙ.

Вы можете фотографировать в режиме экспобрекетинга на базе установленной ранее коррекции. Для этого установите последовательно режим экспобрекетинга и режим экспокоррекции. На ЖК дисплее появится комбинированное значение установленной коррекции и величины экспобрекетинга.

Пример

Значение экспокоррекции составляет +1.7 при величине экспобрекетинга 1.0

Первый кадр	+1.7 коррекция экспозиции +1.7, нулевой сдвиг
Второй кадр	+0.7 коррекция экспозиции +1.7, величина экспобрекетинга -1.0
Третий кадр	+2.7 коррекция экспозиции +1.7, величина экспобрекетинга +1.0

ЦВЕТОВОЙ РЕЖИМ

По желанию, можно изменить цветовой режим в зависимости от съёмочной ситуации. Также можно установить режим черно-белой (монохромной) фотографии.

Цветовой режим может быть установлен в Меню быстрой настройки (стр.34) или в меню  **Настройки съёмки**(стр.27) → **[Цветовой режим]**

STD. Стандартный (по умолчанию)	Стандартный цветовой режим для различных ситуаций.
VIVID Насыщ. цв.	Насыщенность и контраст усилены, для более сочных фотографий.
NTR. Нейтральный	Насыщенность и контраст приглушены, для натурального вида фотографий.
PORT. Портретный	Этот цветовой режим делает тон кожи на снимках мягким. Наиболее предпочтителен для портретов.
LAND Пейзаж	Этот цветовой режим делает синие и зелёные оттенки более насыщенными и подчёркнутыми в фотографиях.
CINE Кино	Уменьшается насыщенность и подчеркиваются тени.
Sun R. Красный Закат	Более выделяется красный цвет.
For G. Лесная Зелень	Более выделяется зелёный цвет, например, зелень растений.
Fov.B FOV Синий Классик	Этот режим позволяет передать впечатляющее синее небо в богато выраженных синих тонах.
Fov Y. FOV Желтый Классик	Более выделяется желтый цвет.
MONO. Черно-белый	Режим для монохромных фотографий.



- На ЖК дисплее камеры будет отображаться символ выбранного эффекта изображения.

СОВЕТ

- В программе Sigma Photo Pro черно-белый режим специально создан для обработки изображений, сделанных именно в черно-белом режиме. Sigma Photo Pro может конвертировать черно-белые RAW файлы в цветные. Однако, невозможно конвертировать в цветные черно-белые JPEG файлы.

НАСТРОЙКИ ЦВЕТОВОГО РЕЖИМА

Каждый параметр цветового режима (контраст, резкость и насыщенность) могут быть настроены отдельно.

Контраст

Перемещая курсор в направлении +, вы можете увеличить контрастность и детальность снимка. Перемещение курсора в сторону – позволит снизить контрастность, сохранив хорошую детальность светов и теней.

Резкость

Перемещая курсор в сторону +, можно сделать более четкими контуры изображения, вследствие чего повысится резкость. Перемещение курсора в другую сторону позволит сделать изображение мягче.

Насыщенность

Перемещая курсор в сторону +, можно повысить насыщенность, вследствие чего изображения станут более яркими. Перемещение курсора в другую сторону позволит сделать изображение менее насыщенным.

Эффектные фильтры (только в черно-белом режиме)

Можно изменить контраст в черно-белом режиме. Фильтры основных цветов подсвечиваются, а фильтры дополнительных цветов затемняются.

OFF Выкл. (по умолчанию)	YE Желтый	OR Оранжевый
R Красный	G Зеленый	B Синий



- По умолчанию установлено [OFF] (Выкл.).

Эффекты тонировки (только в черно-белом режиме)

Черно-белым изображениям можно придать большую эффектность с помощью цветовой тонировки..

B/W Ч/Б (по умолчанию)	R Красный	WARM Теплый тон	SEPIA Сепия	G Зеленый
BG Сине-зеленый	B Синий	COLD Холодный тон	BP Сине-фиолетовый	P Фиолетовый



1

Выберите желаемый цветовой режим [ **Настройки съёмки**] (стр.27) → [**Цветовой режим**], и нажмите кнопку  для перехода в меню настроек цветowego режима.

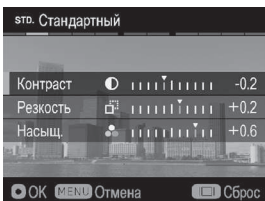
В быстром меню (стр.34) выберите желаемый цветовой режим и нажмите  для перехода в меню настроек цветowego режима.



2

Кнопками  выберите [**Контраст**], [**Резкость**] или [**Насыщенность**], а кнопками  введите нужное значение (в пределах ± 1.0 с шагом 0.2) или параметр.

3

Нажмите  для подтверждения или **MENU** для выхода из меню без изменения параметров.

- Нажмите  для сброса.



Если изменить параметры изображения, то соответствующие символы будут отображаться на ЖК дисплее.

СОВЕТ

- Файлы JPEG сжимаются после некоторой коррекции нескольких параметров. При использовании формата RAW информация и параметры записывается в файл без коррекций. Можно заново скорректировать изображение RAW, используя программу Sigma Photo Pro.

КОРРЕКЦИЯ ИЗБЫТОЧНОЙ ЭКСПОЗИЦИИ



Локальные пересветы, вызванные избыточной экспозицией, могут быть скорректированы на основании градации информации наборов пикселей матрицы с минимальной потерей деталей.

Коррекция избыточной экспозиции : Выкл.



Коррекция избыточной экспозиции : Вкл.



Выберите [Вкл.] из [📷 Настройки съёмки] (стр.27) → [Коррекция избыточной экспозиции].

ПРЕДУПРЕЖДЕНИЕ !!

- В следующих случаях коррекция избыточной экспозиции не работает, даже если функция включена (иконка  на дисплее станет серой): **А.**Если выдержка меньше 0.8с. **В.**Если чувствительность выше ISO400.
- В зависимости от условий освещения коррекция избыточной экспозиции может не до конца удалять локальные пересветы. В этом случае функцию лучше отключить [Выкл.].

ТОНИРОВКА

Позволяет достичь натуральной тонировки даже изображений с большим перепадом контраста и освещенности.

Тонировка : Выкл.



Тонировка : Сильная



Установка: [📷 Настройки съёмки] (стр.27) → [Тонировка]

OFF	Выкл.	Тонировка выкл.
<input type="checkbox"/>	Слабая (по умолчанию)	Слабая тонировка
<input checked="" type="checkbox"/>	Сильная	Сильная тонировка

ПРЕДУПРЕЖДЕНИЕ !!

- В зависимости от изображения могут проявиться шумы. В этом случае тонировку лучше выключить [OFF](Выкл.).

ЦВЕТОВОЕ ПРОСТРАНСТВО

Фотограф может выбрать один из двух вариантов цветового пространства: широко распространённое sRGB или Adobe RGB, которое главным образом используется в полиграфической печати или для других коммерческих целей.

Цветовое пространство может быть установлено в меню [ **Настройки съёмки**] (стр.27) → [Цветовое пространство].

sRGB (по умолчанию)	Adobe RGB
---------------------	-----------

ВНИМАНИЕ!!

- Для обычного применения используйте цветовое пространство sRGB. При выборе цветового пространства Adobe RGB необходимо использовать программу Sigma Photo Pro или другое программное обеспечение, поддерживающее стандарт DCF 2.0.

АВТОМАТИЧЕСКИЙ ПОВОРОТ

Возможна запись вместе со снимком информации о вертикальной ориентации камеры при съёмке.

Функция автоматического поворота может быть установлена в меню [ **Настройки съёмки**] (стр.27) → [Автоматический поворот].

Выкл.	Информация о вертикальной ориентации не будет записана.
Вкл. (по умолчанию)	Информация о вертикальной ориентации будет записана.

- При просмотре снимков снятых с вертикальной ориентацией, они будут автоматически повернуты.
- При просмотре снимков снятых с вертикальной ориентацией в программе **Sigma Photo Pro**, эти снимки будут автоматически повернуты и отображены вертикально.
- Если снимки, снятые с вертикальной ориентацией, повернуты с помощью выбора опции из меню [ **Меню просмотра**] → [Повернуть], изменённая таким образом ориентация снимка будет сохранена.

ПРЕДУПРЕЖДЕНИЕ !!

- Если изображение было снято камерой, повернутой объективом вверх или вниз, информация о вертикальной ориентации может быть записана некорректно.

ПОЛЬЗОВАТЕЛЬСКИЙ РЕЖИМ

Камера позволяет настраивать параметры Пользовательского режима. (Возможно сохранение 3 независимых настроек пользовательского режима.)

Доступны следующие настройки.

- Все настройки в меню [**🔧 Настройки съёмки**] (Синяя вкладка) (стр.27)
- Режимы экспозиции (**M, S, A, P**) (стр.43)
- Установка диафрагмы / выдержки
- Настройки зоны фокусировки (стр.50)
- Компенсация экспозиции (стр.76)

СОХРАНЕНИЕ НАСТРОЕК ПОЛЬЗОВАТЕЛЬСКОГО РЕЖИМА

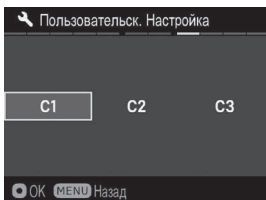

1

Установите следующие настройки в нужной вам комбинации.

2

С помощью пункта меню [**🔧 Настройки камеры**] (стр.27) → [**Пользовательск. Настройка**], используя кнопки **<>** выберите пресет **C1**, **C2** или **C3**. После выбора нажмите кнопку **OK**. Появится диалог подтверждения.

3

Кнопками **<>** выберите [**Да**] и нажмите **OK** для подтверждения. Для отмены кнопками **<>** выберите [**Нет**] и нажмите **OK**.

ПРЕДУПРЕЖДЕНИЕ !!

- При сохранении новых настроек, предыдущие будут стёрты.

ЗАГРУЗКА НАСТРОЕК ПОЛЬЗОВАТЕЛЬСКОГО РЕЖИМА



Нажмите кнопку выбора режима съёмки и установите **C1**, **C2** или **C3**.

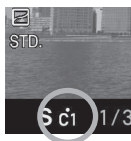

В пользовательском режиме можно временно изменить следующие настройки (кроме настройки Режим съёмки).

Если настройки были изменены, символ ● будет отображён на Функциональном дисплее.

Возврат к оригинальным настройкам может быть осуществлён следующим образом.

- Выключите камеру (действие также возможно при работе функции Автоматического отключения камеры (Режим сохранения энергии))
- Нажмите кнопку выбора режима съёмки и выберите другой режим.

ИСПОЛЬЗОВАНИЕ ВНЕШНЕЙ ВСПЫШКИ

Этот раздел разъясняет использование компактной совместимой внешней вспышки.

ВНЕШНЯЯ ВСПЫШКА

Камера dp3 Quattro снабжена разъёмом "горячий башмак", что позволяет использовать совместимую компактную внешнюю фотовспышку.

ЭЛЕКТРОННАЯ ФОТОВСПЫШКА EF-140S SA-STTL (ПОСТАВЛЯЕТСЯ ОТДЕЛЬНО)

- Компактная фотовспышка с ведущим числом 14 (ISO 100 / м).
- Экспозиция TTL, контролируемая автоматической системой S-TTL.
- Питание вспышки осуществляется от 2 Ni-MH элементов питания типа "AAA", что позволяет сохранить небольшие размеры вспышки.
- Возможно использование вспышки EF-140S SA-STTL в ручном режиме.
- Вспышка может использоваться с цифровой зеркальной камерой SD1 Merrill / SD1 / SD15 / SD14, экспозиция в этом случае так же будет проконтролирована системой S-TTL.

ИСПОЛЬЗОВАНИЕ ВНЕШНЕЙ ВСПЫШКИ

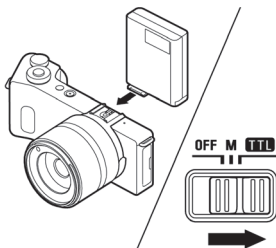

1
Выключите камеру и присоедините вспышку, как описано в руководстве пользователя вспышки.

2
Включите камеру и установите переключатель на вспышке в положение TTL.

3
Убедитесь, что символ режима вспышки отображается на ЖК дисплее.



ПРЕДУПРЕЖДЕНИЕ !!

- Символ режима вспышки будет мигать во время заряда внешней вспышки. При нажатии кнопки спуска вспышка не сработает.
- В режимах P, A или S значения выдержки можно задавать в пределах до 1/200с. (В режиме M ограничения нет).

- Эффективная съёмка со вспышкой возможна в диапазонах, указанных ниже. (режим экспозиции **P**)

ISO	Диапазон действия вспышки
ISO100	Приблз. 1м ~ 5м
ISO200	Приблз. 1м ~ 7м
ISO400	Приблз. 1м ~ 10м
ISO800	Приблз. 1м ~ 14м
ISO1600	Приблз. 1м ~ 20м
ISO3200	Приблз. 1м ~ 28м
ISO6400	Приблз. 1м ~ 40м





СОВЕТ

- Если настройка чувствительности ISO установлена в [ISO AUTO], а также используется внешняя вспышка, будет применяться [Нижняя граница] из [Диапазон ISO Auto].

УСТАНОВКА РЕЖИМА ВСПЫШКИ

Помимо обычного режима, вспышка может работать в режиме компенсации экспозиции или с функцией подавления эффекта "красных глаз".

Режим вспышки может быть установлен в Меню быстрой настройки (стр.34) или [📷 Настройки съёмки] (стр.27) → [Вспышка] → [Режим работы вспышки].

	Нормальная вспышка (по умолчанию)
	Устранение "красных глаз"
	Медленная синхронизация
	Устр."красных глаз"+медл. синхр.

Нормальная вспышка

Используйте внешнюю вспышку в этом режиме.

- Рекомендуется использовать этот режим для стандартных ситуаций.

Устранение "красных глаз"

При съемке со вспышкой свет вспышки может отражаться от глазного дна модели, что приводит к появлению эффекта «красных глаз». Для предупреждения этого эффекта встроенная вспышка сделает серию импульсов в течении 1 с до срабатывания затвора.

- При некоторых условиях освещения и композиции, режим подавления эффекта "красных глаз" может не устранять этот дефект полностью.

Медленная синхронизация

При использовании вспышки с режимом экспозиции **P / A**, значение выдержки не может быть менее 1/60 сек. В режиме медленной синхронизации камера может устанавливать выдержки до 30 секунд, в зависимости от условий освещения. Этот режим рекомендуется для съемки портретов на фоне ночного пейзажа.

ПРЕДУПРЕЖДЕНИЕ!!

- Режим вспышки не может быть выбран, если вспышка не присоединена к камере или если вспышка выключена.
- Нельзя выбрать режим подавления эффекта "красных глаз" когда на внешней вспышке выбран ручной режим.

ЭКСПОКОРРЕКЦИЯ ВСПЫШКИ

Уровень мощности вспышки можно регулировать таким образом, чтобы экспозиция фона оставалась постоянной.

Экспокоррекция вспышки может быть настроена с помощью пункта меню [Настройки съёмки] (стр.27) → [Вспышка] → [Экспокоррекция вспышки].

С помощью кнопок  выберите нужную экспокоррекцию.

- Компенсация экспозиции вспышки (экспокоррекция) может быть установлена с шагом 1/3 в диапазоне от +3,0 до -3,0 ступени.



- После того, как была установлена экспокоррекция вспышки, символ и значение экспокоррекции будет показано в левой части ЖК дисплея..

ПРЕДУПРЕЖДЕНИЕ!!

- Компенсация экспозиции вспышки не может быть установлена, если вспышка не присоединена к камере или, если вспышка выключена.
- Компенсация экспозиции вспышки не сбрасывается автоматически. После съёмки кадра установите значение экспокоррекции в нулевое значение (± 0.0), действуя, как описано выше.

ПРОСМОТР И УДАЛЕНИЕ ИЗОБРАЖЕНИЙ

В этом разделе приводится описание действий, которые необходимо проделать для просмотра и удаления изображений после того как они были сняты.

ПРОСМОТР СНИМКОВ

Снимки, сделанные камерой dp3 Quattro, могут быть просмотрены различными способами.

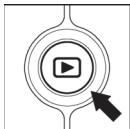

Чтобы просмотреть снимки, сделанные камерой dp3 Quattro, нажмите кнопку просмотра  на задней панели камеры. Последний сделанный снимок будет отображен на ЖК дисплее.



Нажмите кнопку  для отображения снимка на ЖК дисплее.

Нажмите кнопку  снова для возврата в режим съёмки.

СОВЕТ

- Снимки можно просмотреть, даже если камера выключена. Для этого необходимо нажать на кнопку  и удерживать её нажатой в течении 2 секунд.
- Если после включения камеры не было сделано снимков, в режиме просмотра снимков будет отображён последний сданный кадр.
- Если изображения на карте памяти отсутствуют, на дисплее будет отображено сообщение **“Нет изображений на карте памяти”**.
- В режиме просмотра изображений, если будет нажата кнопка  или на половину нажата кнопка спуска затвора, dp3 Quattro вернётся обратно в режим съёмки.



ПРЕДУПРЕЖДЕНИЕ!!

- Камера dp3 Quattro может не отображать изображения, снятые другими фотокамерами или изображения, снятые dp3 Quattro ранее, но переименованные или перемещённые из папки DCIM на карте памяти.

ПОКАДРОВЫЙ ПРОСМОТР

Нажмите кнопку просмотра  на задней панели камеры для просмотра изображений в режиме покадрового просмотра.

УПРАВЛЕНИЕ В РЕЖИМЕ ПОКАДРОВОГО ПРОСМОТРА:

- Для просмотра изображений вращайте задний диск.
- Нажмите кнопку  для просмотра следующего изображения.
- Нажмите кнопку  для просмотра предыдущего изображения.
- Нажмите кнопку , чтобы переключать отображение информации, как показано ниже (стр.36).

Отображение даты и времени



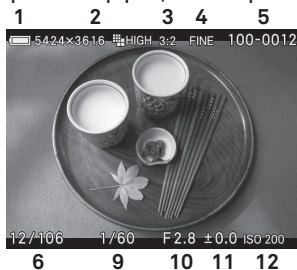

Отображение информации об изображении



1	Символ состояния батареи
2	Размер изображения
3	Соотношение сторон
4	Качество изображения
5	Номер папки / Номер файла
6	Номер файла / Всего изображений

7	Год/Месяц/День
8	Часы/Минуты/Секунды
9	Выдержка
10	Диафрагма
11	Значение экспокоррекции
12	Чувствительность ISO

СОВЕТ

- Для быстрого пролистывания снимков, нажмите и удерживайте одну из кнопок джойстика . Снимки будут пролистываться автоматически, пока вы не отпустите кнопку.
- Первый и последний из записанных на карту памяти снимков связаны. Если, находясь на первом снимке карты, вы нажмете кнопку , на дисплее появится последний записанный на карту снимок. Если, находясь на последнем записанном снимке карты, вы нажмете кнопку , на дисплее появится первый снимок карты.

ПРОСМОТР С УВЕЛИЧЕНИЕМ

(ZOOMED-IN VIEW)

Для того, чтобы рассмотреть снимок более подробно или проверить резкость, просматриваемые изображения можно увеличивать.

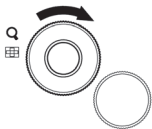





Поверните передний диск до позиции 

Кратность увеличения меняется в следующем порядке:

оригинальное→X1.25→X1.6→X2.0→X2.5→X3.15→X4.0→X5.0→X6.3→X8.0→X10.0

ПРИ ПРОСМОТРЕ УВЕЛИЧЕННОГО ИЗОБРАЖЕНИЯ:

- Вращайте диск в сторону  для увеличения.
- Вращайте диск в сторону  для уменьшения.
- Нажимайте кнопки  или  для выбора отображаемой зоны.
- Нажмите кнопку  для возврата к обычному покадровому просмотру.
- Для перехода к следующему или предыдущему изображению вращайте задний диск.

СОВЕТ

- Позиция точки фокусировки во время съемки является точкой увеличения изображения при просмотре.

ПРОСМОТР 9 ИЗОБРАЖЕНИЙ ОДНОВРЕМЕННО

(ПРОСМОТР ЭСКИЗОВ)

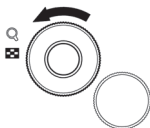

Изображения могут быть отображены в виде 9 эскизов (уменьшенных снимков).



Вращайте диск в сторону .



В РЕЖИМЕ ПРОСМОТРА ЭСКИЗОВ:

- Нажимайте кнопки  для выбора изображения.
- Вращайте диск в сторону , 9 эскизов будут отображены.
- Для перехода к следующему или предыдущему изображению вращайте задний диск.

СОВЕТ

- Первая и последняя из страниц эскизов снимков связаны. Первая странице эскизов отображается после последней страницы эскизов.

ПРОСМОТР ИНФОРМАЦИИ О СНИМКАХ

Информационная страница снимка содержит дополнительную информацию о каждом снимке.

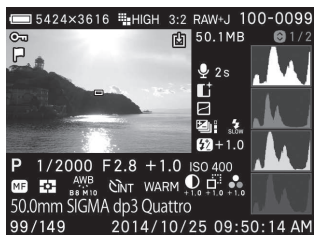

Нажмите кнопку  несколько раз при просмотре изображения в пок кадровом режиме или просмотра с увеличением.





1	Символ состояния батареи	22	Чувствительность ISO
2	Размер изображения	23	Режим фокусировки *
3	Соотношение сторон	24	Режим замера
4	Качество изображения	25	Баланс белого (Эффектные фильтры)
5	Номер папки	26	Режим серийной съёмки
6	Номер файла	27	Цветовой режим (Эффекты тонирования)
7	Блокировка файла *	28	Контраст *
8	Пометка файла *	29	Резкость *
9	Проявка RAW	30	Насыщенность *
10	Фокусировочная рамка	31	Фокусное расстояние
11	Размер файла	32	Название камеры
12	Звуковой комментарий *	33	Номер файла / всего файлов
13	Коррекция избыточной экспозиции *	34	Год / Месяц / День
14	Тонировка	35	Часы / Минуты / Секунды
15	Автоматическая экспозилка*	36	Гистограмма (Яркость)
16	Режим вспышки *	37	Гистограмма (Красный)
17	Экспокоррекция вспышки *	38	Гистограмма (Зелёный)
18	Режим экспозиции	39	Гистограмма (Синий)
19	Выдержка		
20	Диафрагма		
21	Значение экспокоррекции *		

* Символ отображается, если соответствующая функция установлена.

В РЕЖИМЕ ПРОСМОТРА ИНФОРМАЦИИ:

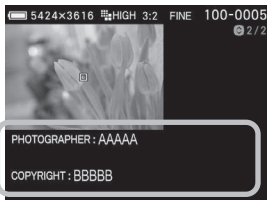
- Нажмите кнопку  снова для возврата в режим обычного полнокадрового просмотра.
- Выбор изображений в режиме покадрового просмотра осуществляется с помощью кнопок  .
- Для перехода к следующему или предыдущему изображению вращайте задний диск.



- Для проверки информации об авторском праве перейдите в соответствующий экран, нажимая кнопки .



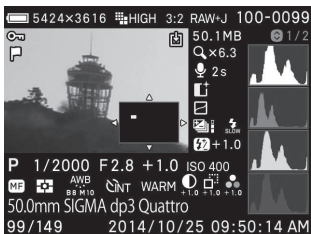

УВЕЛИЧЕНИЕ ПРИ ПРОСМОТРЕ ИНФОРМАЦИИ О СНИМКАХ



Во время просмотра снимка в информационном экране можно увеличивать изображение вращением переднего диска в направлении . Таким образом, можно получить гистограмму отдельной части изображения.

- Чтобы узнать более подробную информацию о гистограмме, см. следующий раздел.

При увеличении изображения на странице информации о снимке:

- Нажимайте  для перехода к другой части снимка.. (гистограмма автоматически отобразит новые характеристики выбранной области).
- Вращайте диск в сторону  для увеличения.
- Вращайте диск в сторону  для уменьшения.
- Нажмите  для отмены увеличения и возврата к странице информации о снимке с полным изображением.
- Для перехода к следующему или предыдущему изображению вращайте задний диск.

ГИСТОГРАММА

Гистограмма - это график распределения яркости для каждого из трех основных цветов снимка – красного, зеленого и синего (Гистограмма, отображаемая в режиме съёмки, показывает распределение яркостей изображения). Горизонтальная ось графика показывает уровень яркости пикселей – на левом конце оси находятся более темные пиксели, на правом – более светлые. Вертикальная ось показывает относительное число пикселей каждого уровня яркости.

Анализируя гистограмму полного снимка, вы можете оценить общую экспозицию снимка. Вы также можете использовать гистограмму, чтобы определить, какие из увеличенных областей снимка передержаны или недодержаны.



Эта гистограмма показывает, что максимальные концентрации пикселей располагаются в тёмной зоне. Скорее всего, это говорит о недостаточной экспозиции. Приподнятый левый край гистограммы указывает на то, что снимок состоит преимущественно из темных пикселей и будет темным. Возможно, это объясняется тем, что сюжет был снят в сумерках или на закате.

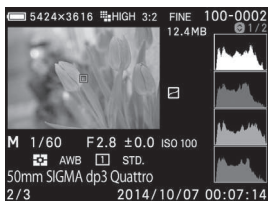

Эта гистограмма показывает весьма однородное распределение пикселей по яркости. Снимок правильно выдержан с хорошим контрастом. Однако распределение яркости может довольно резко изменяться, в зависимости от сюжета.



Эта гистограмма показывает, что большее число пикселей располагается на правой границе, соответствующей максимуму яркости. Некоторые области снимка могут быть засвечены. Так как гистограмма имеет выраженный максимум на правом конце, в снимке присутствует много белых пикселей — возможно из-за передержки или из-за того, что сюжет был ярким, например, съёмка на пляже или на снегу.

УДАЛЕНИЕ ФАЙЛОВ

В этом разделе объясняется, как удалять файлы, записанные на карту памяти.

- В этом разделе под «файлами» подразумеваются фотоснимки.

УДАЛЕНИЕ ФАЙЛА С ПОМОЩЬЮ КНОПКИ УДАЛЕНИЯ



Один выбранный файл может быть удалён с помощью кнопки .

1

Выберите файл, который необходимо удалить.

2

Нажмите кнопку ; появится диалог с запросом [Удалить текущий файл?].

3

Для удаления файла, выберите [Да], используя для этого кнопки **<>**, а затем нажмите кнопку **OK**. Если вы не желаете удалять файл, выберите [Нет], используя для этого кнопки **<>**, а затем нажмите кнопку **OK**.

ПРЕДУПРЕЖДЕНИЕ !!

- Если файл защищен, на экране появится предупреждение [Этот файл заблокирован]. Для того, чтобы удалить файл, необходимо разблокировать его. (См. стр.102-104 для получения информации о блокировке файлов.)
- Изображения, сохранённые в режиме **RAW+JPEG**, будут удалены, как RAW-файл, так и JPEG-изображение.

УДАЛЕНИЕ ФАЙЛОВ С ПОМОЩЬЮ МЕНЮ УДАЛЕНИЯ

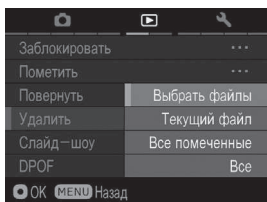

Записанные на карту файлы можно удалять по одному или группами с помощью меню “Удаление”.

1

Во время просмотра снимка нажмите **MENU** и откройте [▶ Меню воспроизведения] (стр.27), чтобы выбрать [Удалить].

2

Выберите одно из следующих вложенных меню.

Выбрать файлы	Выберите группу файлов для удаления. Используйте кнопки <> для отображения удаляемых файлов, и кнопки ⏏ для выбора иконки 🗑. Повторяйте процесс для удаления файлов.
Текущий файл	Удалить только текущий выбранный файл.
Все помеченные*	Удалить все помеченные на карте снимки. (Информацию о пометке снимков можно найти на стр.104-106)
Все	Удалить все файлы на карте.

3

При нажатии на кнопки **OK** или > будет отображён диалог подтверждения.

4

Используя кнопки <>, выберите [Да] и нажмите кнопку **OK**, чтобы подтвердить выбор. Если вы желаете отменить выбор, используя кнопки <>, выберите [Нет] и нажмите кнопку **OK**.

ПРЕДУПРЕЖДЕНИЕ !!

- Заблокированные изображения не удаляются. (Информацию о блокировке снимков можно найти на стр.102-104)
- Когда выбраны [Выбрать файлы], [Все помеченные] или [Все], удаление может занять некоторое время, в зависимости от количества файлов на карте памяти.

СОВЕТ

- Файлы за исключением [Выбрать файлы] могут быть активированы без предварительного просмотра.

ДРУГИЕ ВОЗМОЖНОСТИ ПРОСМОТРА

Этот раздел объясняет использование таких возможностей, как защита, пометка, поворот и другие действия со снимками.

ЗАЩИТА ФАЙЛОВ

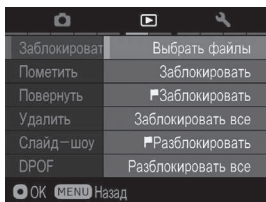

Установка защиты позволяет предотвратить случайное удаление файлов.

ВНИМАНИЕ !!

- Защита не сможет сохранить файлы, если вы отформатируете карту памяти. Внимательно проверьте содержимое карты перед форматированием.

СОВЕТ

- Защищенные файлы получают статус “только для чтения” (read-only), когда вы просматриваете их на компьютере.

КАК ЗАЩИТИТЬ ОТДЕЛЬНЫЙ ФАЙЛ

1

Выберите изображение, нажмите **MENU** и откройте [ Меню воспроизведения] (стр..27), а затем [Заблокировать].

2

Выберите [Заблокировать] из меню.

3

Нажмите кнопку  или .

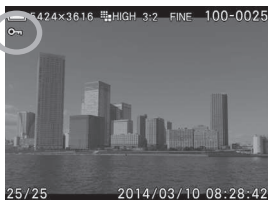

- Символ  будет показан на дисплее, обозначая, что файл заблокирован.

СОВЕТ

- Если файл уже защищен, опция меню будет заменена на [Разблокировать].
- Чтобы снять защиту, выделите защищенный файл и выполните над ним указанные выше действия.
- Кнопку  можно использовать для быстрой защиты файлов. (см. стр.109)





КАК ЗАЩИТИТЬ СРАЗУ НЕСКОЛЬКО ФАЙЛОВ

1

Нажмите кнопку **MENU**, откройте [ Меню воспроизведения] (P.27) и выберите опцию [Заблокировать].

2







Выберите одно из следующих вложенных меню.

Выбрать файлы	Несколько файлов. Нажимайте   для выбора файла и  для отображения иконки  . Повторяйте для выбора нескольких файлов.
 Заблокировать	Защитить все помеченные на карте снимки. (Информацию о пометке снимков можно найти на стр.104-106)
Заблокировать все	Защитить все файлы на карте.

3

При нажатии на кнопку  или  появится диалог подтверждения.

4

Выберите [Да], используя кнопки   и нажмите кнопку  для подтверждения. Если вы желаете отменить выбор, используя кнопки  , выберите [Нет] и нажмите кнопку .

- Символ  будет отображён на всех заблокированных файлах.

ПРЕДУПРЕЖДЕНИЕ !!

- Когда выбраны команды [Выбрать файлы], [Заблокировать] или [Разблокировать], операция может занять некоторое время, в зависимости от количества файлов на карте памяти.

СОВЕТ

- Чтобы разблокировать несколько файлов, выберите опцию [Разблокировать все] или [Разблокировать] в меню блокировки.

ПОМЕТКА СНИМКОВ

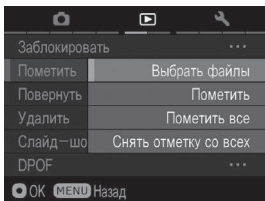

Отметку на снимках можно ставить с различными целями, например, чтобы выделить наиболее удачные, выбрать снимки для слайд-шоу или для удаления с помощью опции “Все помеченные” в меню Удаление (стр.100).

СОВЕТ

- Снимки, помеченные на камере, сохраняют свой статус при просмотре на компьютере с помощью программы SIGMA Photo Pro.

КАК ПОМЕТИТЬ ОТДЕЛЬНЫЙ СНИМОК

1

Нажмите **MENU** и откройте [**▶ Меню воспроизведения**] (стр.Р.27) для выбора команды [**Пометить**].

2

Выберите [**Пометить**] в меню.

3

Нажмите кнопку **OK** или **>**.

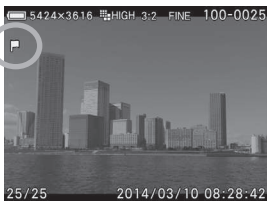

Символ  будет показан, обозначая, что изображение отмечено.

СОВЕТ

- Если снимок уже помечен, опция будет заменена на **[Снять отметку]**.
- Чтобы снять отметку с помеченного снимка, нужно его выделить и совершить над ним указанные выше действия.
- Кнопку **OK** можно использовать для быстрой пометки снимков. (см. стр.109)

КАК ПОМЕТИТЬ НЕСКОЛЬКО СНИМКОВ

1

Нажмите кнопку **MENU** в режиме просмотра снимков, чтобы открыть **[▶ Меню воспроизведения]** (стр.27) и выберите опцию **[Пометить]**.

2

Выберите опцию **[Пометить все]** из вложенного меню.

Выбрать файлы	Нажимайте <> чтобы выбрать файл и ⬇ чтобы отобразить иконку  . Повторите процесс для нескольких файлов.
Пометить все	Пометить все снимки на карте памяти.

3

При нажатии на кнопку **OK** или **>** появится диалог подтверждения.

4

Используя кнопки **<>**, выберите **[Да]** и нажмите кнопку **OK**, чтобы подтвердить выбор. Если вы желаете отменить выбор, используя кнопки **<>**, выберите **[Нет]** и нажмите кнопку **OK**.

- Символ  будет отображён на всех отмеченных изображениях.

ПРЕДУПРЕЖДЕНИЕ !!

- Когда выбраны **[Выбрать файлы]**, **[Пометить все]** или **[Снять отметку со всех]**, удаление может занять некоторое время, в зависимости от количества файлов на карте памяти.

СОВЕТ

- Чтобы снять отметку со всех помеченных снимков на карте, выберите в меню пометки опцию **[Снять отметку со всех]**.

ПОВОРОТ СНИМКОВ

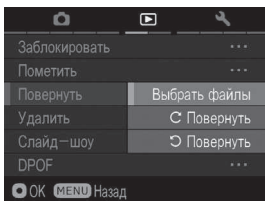

Камера позволяет поворачивать изображение, показанное на ЖК дисплее.



КАК ПОВЕРНУТЬ СНИМОК

1

Нажмите **MENU** и откройте **[Меню воспроизведения]** (стр.27) → **[Повернуть]**.

2

Выберите одно из следующих вложенных меню.

 Повернуть	Поворачивает выделенный снимок на 90 градусов по часовой стрелке.
 Повернуть	Поворачивает выделенный снимок на 90 градусов против часовой стрелки.

ПРЕДУПРЕЖДЕНИЕ !!

- При установке в пункте [Применить поворот] в [ Меню воспроизведения] (стр.27) опции [Выкл.], меню поворота будет недоступно.

СОВЕТ

- Чтобы перевернуть снимок на 180 градусов, поверните его дважды в одном направлении.
- Чтобы вернуть снимок в исходную ориентацию, поверните его в противоположном направлении.
- Кнопку  можно использовать для быстрого поворота снимков. (см. стр.109)
- Повернутые на камере снимки также будут отображаться повернутыми при просмотре на компьютере в программе SIGMA Photo Pro.

КАК ПОВЕРНУТЬ НЕСКОЛЬКО СНИМКОВ



1

Нажмите кнопку **MENU** в режиме просмотра снимков, чтобы открыть [ Меню воспроизведения] (стр.27) и выберите опцию [Повернуть].

2

Выберите [Выбрать файлы] из меню.

3

Кнопками  выберите файл, а кнопкой  поверните снимок направо 90 градусов или  чтобы повернуть снимок налево на 90. Повторите для нескольких снимков.

4

При нажатии на кнопку **OK** или **>** появится диалог подтверждения.

5

Используя кнопки **<>**, выберите **[Да]** и нажмите кнопку **OK**, чтобы подтвердить выбор. Если вы желаете отменить выбор, используя кнопки **<>**, выберите **[Нет]** и нажмите кнопку **OK**.

ПРЕДУПРЕЖДЕНИЕ ПЕРЕЭКСПОНИРОВАНИЯ

Камера может показывать зоны с избыточной экспозицией (передержкой), выделяя их красным цветом.

Выберите опцию **[Вкл.]** в меню **[▶ Меню воспроизведения]** (стр.27) → **[Предупреждение экспозиции]**.

- Предупреждение переэкспонирования не отображается при быстром просмотре.

Для выключения предупреждения переэкспонирования выберите опцию **[Выкл.]** из меню **[▶ Меню воспроизведения]** (стр.27) → **[Предупреждение экспозиции]**.

СОВЕТ

- Кнопка **OK** может быть назначена как «быстрая» кнопка для включения предупреждений экспозиции (см. стр.109).

НАЗНАЧЕНИЕ КНОПКИ ОК



Камера позволяет назначить функцию из Меню просмотра кнопке **OK**. Назначенная функции может быть изменена при нажатии на кнопку **OK**.

Выберите опцию **[Вкл.]** в меню **[▶ Меню воспроизведения]** (стр.27) → **[Параметры кнопки ОК]**.

Функции доступны для назначения кнопке **OK.**

Заблок	Блокирует отображаемое в данный момент изображение, при нажатии на кнопку OK . Если отображаемое в данный момент изображение уже заблокировано, то оно будет разблокировано.
Помечен	Помечает отображаемое в данный момент изображение, при нажатии на кнопку OK . Если отображаемое в данный момент изображение уже помечено, то отметка с него будет снята.
Предупрежд. Экспозиции	При нажатии на кнопку OK происходит включение или выключение режима предупреждения экспозиции.
Повернуть ↻	При нажатии на кнопку OK происходит поворот отображаемого в данный момент изображения на 90° вправо (по часовой стрелке).
Повернуть ↻	При нажатии на кнопку OK происходит поворот отображаемого в данный момент изображения на 90° влево (против часовой стрелки).
Увеличение изображения (по умолчанию)	Каждый раз, как только будет нажата кнопка OK , будет переключаться режим увеличения (10x) и оригинальный масштаб.

Для отмены назначенной на кнопку функции, выберите опцию **[Нет]** из меню **[▶ Меню воспроизведения]** (стр.27) → **[Параметры кнопки ОК]**.

ЗАПИСЬ ЗВУКОВЫХ ЗАМЕТОК

Возможна запись звуковых заметок длительностью 30 секунд к сохранённому снимку, что позволяет оставить голосовой комментарий относительно условий съёмки.

1

Установите опцию [Вкл.] в меню [▶ Меню воспроизведения] (стр.27) → [Звуковой комментарий].

2

Закройте меню [▶ Меню воспроизведения], нажав на кнопку **MENU**.



3

Нажмите кнопку **▲** для начала записи звукового комментария.

- Если во время записи нажать кнопку **▼**, Запись будет прервана.
- Запись будет завершена автоматически по истечению 30 секунд.



Для воспроизведения записанного звукового комментария нажмите кнопку **▼**. (См. стр.111 для ознакомления с действиями просмотра изображения со звуковыми комментариями.)

- Если файл уже имеет звуковую метку, то при нажатии кнопки **▲** появится предупреждение о возможной перезаписи метки. Чтобы перезаписать метку кнопками **<>** выберите [Да] и нажмите **OK**. Для отмены нажимайте **<>**, чтобы выбрать [Нет] и нажмите **OK**.
- Для выключения функции звуковых меток выберите [Выкл.] из [▶ Меню воспроизведения] (стр.27) → [Звуковой комментарий].

ПРЕДУПРЕЖДЕНИЕ !!

- Если на карте памяти мало места, то запись звукового комментария будет невозможна.

ПРОСМОТР СНИМКОВ СО ЗВУКОВЫМИ КОММЕНТАРИЯМИ

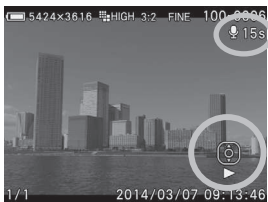

1

Если просматривается изображение с записанным звуковым комментарием, символ  отображается на ЖК дисплее.

2

Нажмите кнопку  для воспроизведения звукового комментария.

Нажмите кнопку  снова для остановки воспроизведения.

ПРЕДУПРЕЖДЕНИЕ !!

- Воспроизведение невозможно в режиме просмотра увеличенного изображения или просмотра списком.

СОВЕТ

- Изменить громкость воспроизведения записанного звукового комментария можно с помощью настройки в меню [ **Настройки камеры**] (стр.27) → [**Настройка звука**] → [**Громкость воспроизв.**]. Для получения подробной информации, обратитесь к разделу [**Настройка звука**] на стр.128.
- Записанный звуковой комментарий сохраняется в виде WAV-файла. Файл сохраняется в той же папке и с тем же именем, что и файл изображения. Например, если файл изображения был сохранён как SDIM0010.JPG, то файл звукового комментария будет сохранён как SDIM0010.WAV. При просмотре файлов на персональном компьютере открыть файл изображения и звукового комментария одновременно не представляется возможным. Открывайте файл "WAV" при помощи соответствующего программного обеспечения.

ПОКАЗ СЛАЙД-ШОУ

Все снимки на карте памяти или только выделенные снимки можно просматривать в автоматической программе, используя меню Слайд-шоу камеры dp3 Quattro.

МЕНЮ СЛАЙД-ШОУ

Отобразить все	Начинает автоматический показ всех снимков на карте памяти.
Отобразить заблокированные	Начинает автоматический показ всех заблокированных снимков на карте памяти.
Отобразить помеченные	Начинает автоматический показ всех помеченных снимков на карте памяти.
Настройки слайд-шоу	Позволяет настроить длительность показа отдельного изображения и включить повтор показа.

КАК НАЧАТЬ ПОКАЗ СЛАЙД-ШОУ

1

Нажмите кнопку **MENU** в режиме просмотра, чтобы открыть **[▶ Меню воспроизведения]** (стр.27) и выберите пункт **[Слайд-шоу]**.

2

Выберите опцию **[Отобразить все]**, **[Отобразить заблокированные]** или **[Отобразить помеченные]** во вложенном меню.

3

После нажатия кнопки **OK** или **➤** запуститься слайд-шоу.

Для прекращения слайд-шоу нажмите кнопку **OK**.

ПРЕДУПРЕЖДЕНИЕ !!

- Когда выбрана опция **[Отобразить помеченные]**, запуск слайд-шоу может занять некоторое время, в зависимости от количества файлов, выбранных для показа.

НАСТРОЙКА СЛАЙД-ШОУ

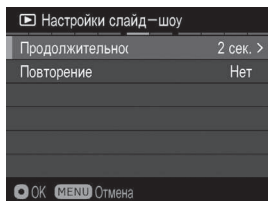

Выберите [**Настройки слайд-шоу**] в меню слайд-шоу и нажмите кнопку **OK** или **>** для перехода к настройкам.

МЕНЮ НАСТРОЙКИ СЛАЙД-ШОУ

Продолжительность	2 сек. 5 сек. 10 сек.	Устанавливает длительность показа каждого снимка слайд-шоу.
Повторение	Нет Да	Устанавливает непрерывный "кольцевой" показ слайд-шоу или останавливает показ на последнем снимке.

ПРОДОЛЖИТЕЛЬНОСТЬ

С помощью кнопок **⬇** выберите пункт [**Продолжительность**], затем установите с помощью кнопок **⬅** нужное время показа одного изображения в секундах.

ПОВТОРЕНИЕ

С помощью кнопок **⬇** выберите пункт [**Повторение**], затем установите с помощью кнопок **⬅** опцию [**Нет**] или [**Да**].

Нажмите кнопку **OK** для подтверждения настроек слайд-шоу, или кнопку **MENU**, чтобы закрыть диалог без изменений.

DPOF (СТАНДАРТ НАСТРОЙКИ ЦИФРОВОЙ ПЕЧАТИ)

Для печати отпечатков в фотолаборатории возможна предварительная настройка в меню DPOF, определяющая, какие снимки должны быть напечатаны и в каком количестве. Эта же настройка осуществляется при печати на принтере, совместимом с DPOF.

ПРЕДУПРЕЖДЕНИЕ !!

- Для снимков в формате RAW (файлы X3F), печать с DPOF не доступна.

1

Нажмите кнопку **MENU** в режиме просмотра, чтобы в [**▶ Меню воспроизведения**] (стр.27) выбрать пункт **[DPOF]**.

2

Выберите нужную опцию и нажмите кнопку **OK** или **>**.



МЕНЮ DPOF

Выбрать файлы	Кнопками  установите качество печати. Кнопками  и  установите количество копий.
Выбрать все изображения	Опция позволяет напечатать все изображения, которые находятся на карте памяти. Установите количество отпечатков с помощью кнопок  .
Отменить выбор	Опция сбрасывает все настройки печати.

3

При нажатии на кнопку **OK** или **>** появится диалог подтверждения.

4

Используя кнопки , выберите **[Да]** и нажмите кнопку **OK**, чтобы подтвердить выбор. Если вы желаете отменить выбор, используя кнопки , выберите **[Нет]** и нажмите кнопку **OK**.

ВНУТРЕКАМЕРНОЕ ПРЕОБРАЗОВАНИЕ RAW ФАЙЛОВ

Можно преобразовывать RAW-файлы в формат JPEG непосредственно в камере.

Экран преобразования RAW

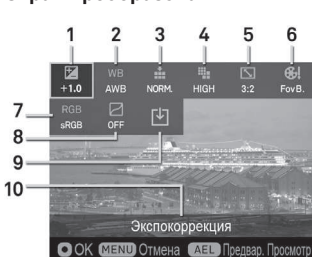

1	Значение экспокоррекции(стр.76)
2	Баланс белого (стр.62)
3	Качество изображения(стр.69)
4	Размер изображения(стр.70)
5	Соотношение сторон(стр.71)
6	Цветовой режим(стр.79)
7	Цвет. Простр. (стр.84)
8	Тонировка (стр.83)
9	Иконка, обозначающая начало преобразования
10	Описание выбранной иконки

1

При просмотре RAW изображения, нажмите кнопку **MENU** и откройте [**▶ Меню воспроизведения**] (стр.27), затем выберите [**Проявка RAW**].



2

В подменю можно выбрать файл для преобразования двумя способами:

Выбрать файл	Выберите нужный файл кнопками <> (если на экране отображаются более 9 файлов, то отобразится кнопка <>>) и подтвердите кнопкой OK . ● Можно обработать [Выбрать файл] даже если он не отображается на дисплее на шаге 1 .
Текущий файл	На дисплее отображается изображение, выбранное на шаге 1 . ● Если на шаге 1 выбраны JPEG файлы, то пункт [Текущий файл] не работает.



- После выбора файла появится сообщение [Обработка...], которое демонстрируется до конца процесса преобразования RAW.

3

В экране преобразования RAW нажимайте кнопки  для выбора файла и подтвердите кнопкой .

- Можно детализировать Баланс белого (стр.62) и Режим цветопередачи (стр.79) нажимая кнопку . Для получения полной информации обратитесь к данному руководству.



4

Для детального просмотра изображения используйте передний/задний диски управления и кнопки  для изменения параметров. Нажмите  для подтверждения.





5

Повторите шаги **3** и **4** если требуется изменить несколько параметров.

6

По окончании настройки выберите  (начало преобразования) и нажмите кнопку .

7

Кнопками  выберите [Да] и подтвердите кнопкой . Для отказа выберите [Нет] кнопками  и нажмите .



- Преобразованные в JPG файлы будут помечены меткой .
- Номер преобразованного в JPEG файла будет увеличен на единицу от последнего файла, записанного на карту памяти.

ПРЕДУПРЕЖДЕНИЕ!!



- При нехватке места на карте памяти появится предупреждение о том, что преобразование RAW файла невозможно.
- Для дальнейшей детальной настройки и редактирования изображения рекомендуется использовать SIGMA Photo Pro.

ИЗМЕНЕНИЕ ДРУГИХ НАСТРОЕК

Этот раздел объясняет процедуры смены основных настроек камеры в соответствии со своими потребностями.

СИСТЕМА НУМЕРАЦИИ ФАЙЛОВ

Каждому снятому вами снимку при фотографировании автоматически присваивается номер файла от 0001 до 9999. Когда вы просматриваете фотографии, номер файла каждого снимка отображается в левом углу на ЖК дисплее камеры (см.стр.93,96. Номер файла снимка записывается в имя файла. 4-значный номер файла снимка и расширение. Все файлы изображений камеры dr3 Quattro будут сохраняться в папку с именем ###SIGMA, находящуюся в папке DCIM на карте памяти.

- Если в меню [ **Настройки снимка**] (стр.27) → [**Цветовое пространство**] выбрано цветовое пространство [**Adobe RGB**], Имя файла будет начинаться с “_SDI”, но не с “SDIM”.
- Нумерация файлов может быть последовательной или может начинаться с номера 1 каждый раз, когда в камеру вставлена пустая карта памяти. Настройка нумерации файлов настраивается в меню [ **Настройки камеры**] (стр.27) → [**Нумерация файлов**].

ОПЦИИ СИСТЕМЫ НУМЕРАЦИИ ФАЙЛОВ

Последовательная (по умолчанию)	Нумерация непрерывна. Первый номер файла, присваиваемый снимку на пустой карте, будет на единицу больше последнего присвоенного камерой файлового номера. (Если на вставленной карте есть фотографии dr3 Quattro с файловым номером, большим, чем последний присвоенный - нумерация продолжится со следующего за ним номера.)
Автоматич. сброс	Каждый раз, когда вы вставляете в камеру пустую карту памяти или когда вы стираете все снимки на текущей карте, номер файла сбрасывается до значения 0001. (Если на карте содержатся снимки dr3 Quattro, номер файла не будет сбрасываться).

ПРЕДУПРЕЖДЕНИЕ !!

- При достижении в имени файла значения “999-9999”, будет отображено сообщение [**Карта переполнена**], а дальнейшая съёмка будет невозможна даже несмотря на то, что карта памяти фактически имеет свободное место. Если файл с значением “999-9999” в имени присутствует на карте памяти, выполните следующие действия:
 1. Перенесите все файлы в ваш ПК.
 2. Отформатируйте карту памяти.
 3. Если [**Нумерация файлов**] установлена в значение [**Последовательная**], установите её в [**Автоматический сброс**].
 4. Если вы предпочитаете устанавливать настройку [**Нумерация файлов**] в значение [**Последовательная**], установите значение [**Последовательная**] снова.
- Если вы хотите продолжить съёмку с другой картой памяти, выполните перечисленные действия, начиная с пункта 3.

ИЗМЕНЕНИЕ НАИМЕНОВАНИЯ ФАЙЛОВ

Можно выбрать так, чтобы имена файлов начинались на “SDIM” или “DP3Q”.

Выберите пункт [**Имя файла**] из меню [ **Настройки камеры**] (стр.27).

SDIM (по умолчанию)	Имя файла будет “SDIMxxxx.xxx”.
DP3Q	Имя файла будет “DP3Qxxxx.xxx”.

- Цифры в имени файла будут меняться последовательно в независимости настройки какой камеры менялись - SDIM или DP3Q - или наоборот.
- Если из меню [ **Настройки съёмки**] (стр.27) → [**Цветовое пространство**] выбрано [**Adobe RGB**], то в имени файла будет указано “_SDI” вместо “SDIM”, и, соответственно, “_P3Q” вместо “DP3Q”.

ЗАПИСЬ ИНФОРМАЦИИ ОБ АВТОРСКОМ ПРАВЕ

Внесение и запись в Exif информации о фотографе и авторском праве.

- **[Фотограф] [Авторское право]**: можно ввести до 48 букв и символов.

1

Выберите из меню [**Настройки камеры**] (стр.27) → [**Информация об авторском праве**].

2

Выберите [**Фотограф**] или [**Владелец авторских прав**] и следуйте указаниям [**Ввод информации**] На следующей странице.

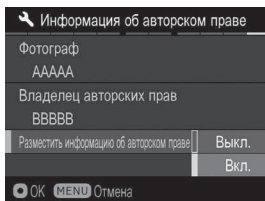

3

После ввода текста кнопками  перейдите на пункт меню [**Разместить информацию об авторском праве**]. Эта информация будет введена в каждый последующий файл.

СОВЕТ

- Проверить информацию об авторском праве можно на соответствующем экране меню (стр.97).
- Информацию об авторском праве можно проверить в окне [**Информация об изображении**] программы SIGMA Photo Pro или другой программы, совместимой с Exif.

ПРЕДУПРЕЖДЕНИЕ !!

- Убедитесь, что команда [**Разместить информацию об авторском праве**] выключена, если камера используется другим фотографом.
- Мы не несем ответственности в случае трудностей или потерей информации при использовании информации об авторском праве.

ВВОД ИНФОРМАЦИИ

Экран ввода информации о фотографии/авторском праве

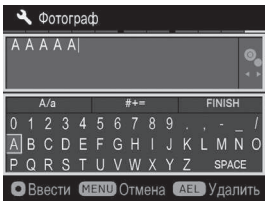

Зона ввода текста.



Для перемещения курсора используйте передний или задний управляющий диски.

Виртуальная клавиатура.

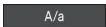
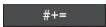

Используйте кнопки  для передвижения курсора

1

Выберите букву на виртуальной клавиатуре и нажмите кнопку  для ввода.

	Переключение клавиатуры в режим алфавита. Можно вводить заглавные и строчные буквы.
	Переключение клавиатуры в режим ввода символов.
	Пробел.

2

Выберите  и  для завершения ввода информации. Произойдет возврат к предыдущему экрану.

- Для отмены ввода нажмите **MENU**, произойдет возврат к предыдущему экрану.

Удаление символов.

Вращением переднего/заднего управляющих дисков подведите курсор за удаляемый символ и нажмите кнопку **AEL**.

ПЕРСОНАЛЬНАЯ НАСТРОЙКА ЖК-ДИСПЛЕЯ

Размер иконок дисплея может быть изменен, а также могут быть добавлены дополнительные функции..

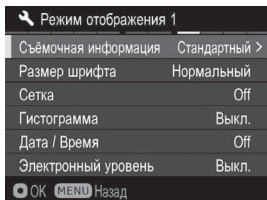

1

Выберите [Настройки камеры] (стр.27) → [Установка режимов дисплея].

2

Выберите [Вкл.] и нажмите кнопку >

3

Выберите параметры для изменения и нажмите кнопку >.

СОВЕТ

- Можно скрыть ненужные пункты меню. Выберите ненужный пункт из [Установка режимов дисплея], а затем [Выкл.].

Съёмочная информация

Можно выбрать несколько вариантов отображения съёмочной информации.

Выкл.	Информация отображается только внизу экрана
Минимальный	Отображается информация только внизу экрана, уровень заряда батареи и оставшееся число снимков.
Стандартный	Стандартный вид.

Размер шрифта

Можно изменить размер шрифта дисплея.

Нормальный	Нормальный размер шрифта
Большой	Увеличенный размер шрифта

Сетка

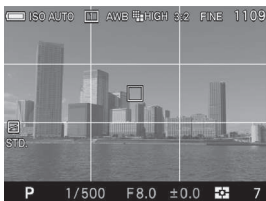

Сетка полезна при выстраивании композиции кадра.

Off	Сетка выкл.
— 4 (Черный)	4 сегмента, черные линии
— 9 (Черный)	9 сегмента, черные линии
— 16 (Черный)	16 сегмента, черные линии
— 4 (Белый)	4 сегмента, белые линии
— 9 (Белый)	9 сегмента, белые линии
— 16 (Белый)	16 сегмента, белые линии

Гистограмма

- См. стр.98 [ГИСТОГРАММА] для дополнительной информации

Выкл.	Не отображается
Вкл.	Отображается.

Дата / Время

Отображение даты и времени

Off	Не отображается
Дата	Отображается только дата
Время	Отображается только время
Дата + Время	Отображается дата и время

Электронный уровень

Электронный уровень полезен при выстраивании композиции кадра.

Выкл.	Не отображается
Вкл.	Отображается.

ЭЛЕКТРОННЫЙ УРОВЕНЬ

Отображаются горизонтальные и вертикальные метки



Вертикальная метка

Горизонтальные метки

- Метки загораются зеленым цветом при размещении камеры в горизонтальном/вертикальном положении.
- При вертикальной фотосъемке метки перемещаются соответственно.

ПРЕДУПРЕЖДЕНИЕ !!

- Точность электронного уровня $\pm 1^\circ$. При больших углах наклона точность уровня падает.
- Уровень не работает в положении камеры объективом вниз.

НАСТРОЙКА ЭЛЕКТРОННОГО УРОВНЯ

1

Из меню [**Настройки камеры**] (стр.27) выберите [**Настроить электр. Уровень**].

2

Установите камеру на горизонтальную поверхность и нажмите **OK**.

- Для сброса нажмите [**Reset**]. Настройка вернется к заводской по умолчанию.

КАСТОМИЗАЦИЯ ДИСКОВ ПЕРЕКЛЮЧЕНИЯ РЕЖИМОВ

Управление дисками настройкой экспозиции может быть настроено персонально.

ДИСК ПЕРЕКЛЮЧЕНИЯ РЕЖИМОВ

Передний и задний диски используются для установки параметров диафрагмы, выдержки и экспокоррекции. Можно изменить функцию диска и кнопок для каждого режима экспозиции.

Из меню [📷 **Настройки съёмки**] (стр.27) выберите [**Диск переключения режимов**].

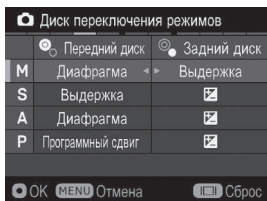

Выберите желаемый режим экспозиции, нажимая на кнопки и измените функцию, используя кнопки . Чтобы сохранить изменения, нажмите кнопку .

- Чтобы сбросить настройки к значениям по умолчанию, нажмите кнопку , а затем .

НАПРАВЛЕНИЕ ВРАЩЕНИЯ

Можно настроить обратное направление вращения диска управления и фокусировочного кольца.

Настройка осуществляется с помощью пункта меню [📷 **Настройки съёмки**] (стр.27) → [**Вращ. Диска**].

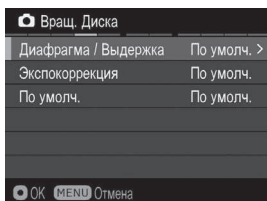

Выберите с помощью кнопок опцию, которую вы желаете изменить. Затем выберите [**По умолч.**] или [**Обратное**] и нажмите кнопку , чтобы сохранить изменения.

Диафрагма / Выдержка

	Значение диафрагмы	Значение выдержки
По умолч. (по умолчанию)	Меньше  Больше	Больше  Меньше
Обратное	Больше  Меньше	Меньше  Больше

Экспокоррекция

	Значение экспокоррекции
По умолч. (по умолчанию)	Недодержка  Передержка
Обратное	Передержка  Недодержка

По умолч.

	Положение фокуса
По умолч. (по умолчанию)	Ближе  Дальше
Обратное	Дальше  Ближе

ВЫКЛЮЧЕНИЕ ЖКД И АВТОМАТИЧЕСКОЕ ВЫКЛЮЧЕНИЕ ПИТАНИЯ

Камера dp3 Quattro снабжена функциями [ЖКД выкл.] и [Автоматич. выкл. питания] для сохранения энергии элементов питания. Если камера не используется определённое количество времени, ЖК дисплей или питание камеры отключатся автоматически.

ЖКД выкл.

Если камера не используется определённый период времени, ЖК дисплей автоматически выключится. Несмотря на то, что ЖК дисплей выключен, камера остаётся включённой, поэтому, любая кнопка обрабатывает назначенную ей функцию в обычном режиме. Переход в режим съёмки возможен нажатием на кнопку спуска затвора наполовину.

Автоматич. выкл. питания

Если камера не используется определённый период времени, то она автоматически выключится. При нахождении камеры в режиме автоматического выключения питания кнопки не действуют. Необходимо нажать на кнопку включения, для того, чтобы снова начать работу с камерой.

Настройка автоматического выключения жкд и автоматического выключение питания камеры осуществляется в меню [ **Настройки камеры**] (стр.27) → [**ЖКД выкл.**] и [**Автоматич. выкл. питания**].

Опции ЖКД выкл.

Выкл.
10 сек.
30 сек.
1 мин. (По умолчанию)
5 мин.
10 мин.

Опции Автоматич. выкл. питания

Выкл.
30 сек.
1 мин.
5 мин. (По умолчанию)
10 мин.

СОВЕТ

- Для отключения функции автоматического выключение ЖКД, установите в меню [**ЖКД выкл.**] опцию [**Выкл.**].
- Для отключения функции автоматического выключение питания, установите в меню [**Автоматич. выкл. питания**] опцию [**Выкл.**].

ПРЕДУПРЕЖДЕНИЕ !!

- Нельзя установить функцию [**ЖКД выкл.**] на время большее, чем время, заданное в пункте [**Автоматич. выкл. питания**]. Например, когда пункт [**ЖКД выкл.**] установлен в значение [**5 мин.**], а затем пункт [**Автоматич. выкл. питания**] установлен в значение [**1 мин.**], значение [**ЖКД выкл.**] будет автоматически изменено на [**1 мин.**].

РЕЖИМ ЭНЕРГОСБЕРЕЖЕНИЯ

В режиме энергосбережения уменьшается яркость дисплея, в покое камера выключается через 10с.

Установите [Вкл.] в меню [ **Настройки камеры**] (стр.27) → [Режим энергосбережения].

Выкл. (По умолчанию)	Стандартный режим
Вкл.	Режим энергосбережения

НАСТРОЙКА ЗВУКА

Этот раздел разъясняет настройки, относящиеся к звуку затвора, звукам управления, громкости звука и громкости воспроизведения.

Настройка осуществляется с помощью пункта меню [ **Настройки камеры**] (стр.27) → [**Настройка звука**].

Звук затвора

Звук затвора имеет две опции: [Вкл.] и [Выкл.].



- Значение по умолчанию [Вкл.].

Звук управл.

Камера воспроизводит звук, когда происходит успешная фокусировка или возникает ошибка фокусировки, а также воспроизводится звуковой сигнал при работе автоспуска. Такие звуки также имеют две опции: [Вкл.] и [Выкл.].



- Значение по умолчанию [Вкл.].

Громкость

Громкость звука затвора и звука управления может быть устроена на уровне от 0 до 5. Уменьшение уровня осуществляется с помощью кнопки , а увеличение с помощью кнопки .

- Настройка уровня 0 отключает звук.
- Значение по умолчанию 3.

Громкость воспроизв.

Громкость звука воспроизведения и звуковых комментариев может быть устроена на уровне от 0 до 5. Уменьшение уровня осуществляется с помощью кнопки , а увеличение с помощью кнопки .

- Настройка уровня 0 отключает звук.
- Значение по умолчанию 3.

СБРОС НАСТРОЕК В ЗНАЧЕНИЯ ПО УМОЛЧАНИЮ

Камера позволяет быстро установить все настройки в значения по умолчанию (стандартные).

Установка всех настроек в стандартные осуществляется с помощью меню [🔧 **Настройки камеры**] (стр.27) → [**Сброс настроек**].

Сброс всех настроек меню [📷 **Настройки съёмки**] (Синяя вкладка) в значения по умолчанию.

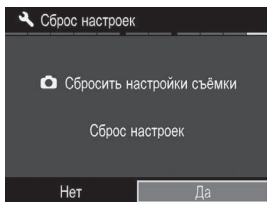

В меню [**Сброс настроек**] выберите опцию [**Да**], нажимая кнопки <>, а затем нажмите кнопку **OK**.

Чтобы отменить сброс настроек и вернуться в меню, выберите [**Нет**], нажимая кнопки <>, а затем нажмите кнопку **OK**.

Если вы хотите сбросить все настройки камеры, необходимо использовать сброс общих настроек в заводские значения. В меню [**Сброс настроек**], нажмите кнопку **III**, чтобы вызвать диалог [**Изменить текущие настройки на заводские?**].

Чтобы сбросить все настройки камеры в заводские значения, выберите опцию [**Да**], нажимая кнопки <>, а затем нажмите кнопку **OK**.

Чтобы отменить сброс настроек и вернуться в меню, выберите [**Нет**], нажимая кнопки <>, а затем нажмите кнопку **OK**.

ПОДКЛЮЧЕНИЕ К КОМПЬЮТЕРУ

ПОДКЛЮЧЕНИЕ КАМЕРЫ К КОМПЬЮТЕРУ

Камеру dp3 Quattro можно подключить непосредственно к компьютеру с помощью входящих в комплект поставки кабелей USB. Прежде чем подключать камеру к компьютеру, убедитесь в том, что камера выключена. Скорость передачи данных по кабелю меняется в зависимости от мощности компьютера и операционной системы. Дополнительную информацию можно получить в файле помощи, поставляемым с программой **SIGMA Photo Pro**.

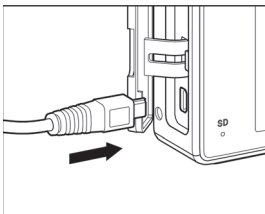

1

Включите компьютер.

2

Присоедините камеру к компьютеру с помощью кабеля USB, входящего в комплект поставки.

ПРЕДУПРЕЖДЕНИЕ !!

- Убедитесь, что компьютер не находится в спящем режиме при присоединении камеры. Спящий режим может стать причиной потери или порчи данных.
- Не присоединяйте к компьютеру другой кабель USB пока камера подключается к компьютеру, иначе это может стать причиной потери или порчи данных.
- Пожалуйста, пользуйтесь только кабелями USB, которые входят в комплект поставки камеры.
- Кнопка спуска затвора и цветной дисплей не работают, пока камера подключена к компьютеру с помощью кабеля USB.
- Функция автоматического выключения питания не работает, пока камера подключена к компьютеру.

СПРАВОЧНАЯ ИНФОРМАЦИЯ

Информация о дополнительных аксессуарах. Спецификация.

ДОПОЛНИТЕЛЬНЫЕ АКСЕССУАРЫ

ЭЛЕКТРОННАЯ ФОТОВСПЫШКА EF-140S SA-STTL

Компактная фотовспышка с ведущим числом 14 (ISO100/м). Дополнительная информация дана на стр.87.

КОМПЛЕКТ БЛЕНД

(БЛЕНДА ДЛЯ ОБЪЕКТИВА LH4-01 + ДЛИНИТЕЛЬНОЕ КОЛЬЦО HE1-01)

Комплект состоит из удлинительной бленды HE1-01, которая совместима только с dp3 Quattro, и бленды LH4-01, совместимой со всеми камерами dp Quattro. Установите бленды HE1-01 и LH4-01 на переднюю часть объектива, чтобы предотвратить засветки, блики и переотражения.

БЛЕНДА ДЛЯ ОБЪЕКТИВА LH4-01

Чтобы установить бленду на камеру dp3 Quattro необходимо использовать удлинительное кольцо HE1-01.

УДЛИНИТЕЛЬНОЕ КОЛЬЦО HE1-01

Необходимо для установки бленды LH4-01 на камеру dp3 Quattro.

ЭЛЕКТРОННЫЙ ВИДОИСКАТЕЛЬ LVF-01

Позволяет более точно производить компоновку и фокусировку. Дает увеличение в 2,5 раза.

ЖЕСТКИЙ ЧЕХОЛ HC-21

Специально сделан по размерам камеры. Не снимается во время съемки. Отлично защищает камеру.

СЕТЕВОЙ АДАПТЕР SAC-6

Адаптер обеспечивает постоянное питание камеры от бытовой электросети. Рекомендуется использовать адаптер при съёмке внутри помещения или при подключении к компьютеру. (DC адаптер CN-21, позволяющий осуществлять питание камеры от сеевого адаптера, поставляется вместе с камерой.)(см. стр.134)

ФОТОСУМКА СВ-31

Специально создана для переноски и хранения до трех камер SIGMA dp Quattro.

ТРОСИК ДИСТАНЦИОННОГО СПУСКА CR-31

Тросик подключается к разъему USB и позволяет делать спуск камеры дистанционно. Применяется при установке камеры на штатив или при длинных выдержках. (длина кабеля 1 м.)

ИСПОЛЬЗОВАНИЕ СЕТЕВОГО ПИТАНИЯ

(АДАПТЕР ПОСТАВЛЯЕТСЯ ОТДЕЛЬНО)

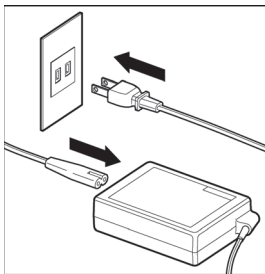

Питание камеры может осуществляться от бытовой электросети при использовании сетевого адаптера SAC-6 с DC адаптером CN-21. При использовании камеры в течении продолжительного времени, например, просмотра снимков, при подключении к компьютеру, рекомендуется осуществлять питание от бытовой электросети.

1

Подключите кабель к сетевому адаптеру.

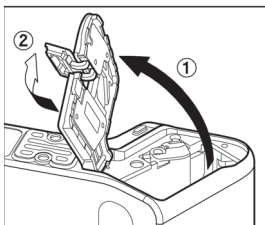

2

Откройте отсек батареи и откройте крышку подключения адаптера, как показано на рисунке.

Не тяните крышку, прилагая значительное усилие, так как это может привести к её отсоединению от корпуса камеры.

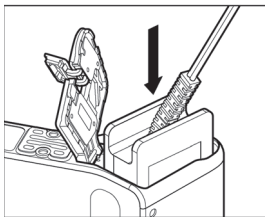

3

Вставьте DC адаптер, как показано на рисунке, до его фиксации в отсеке.

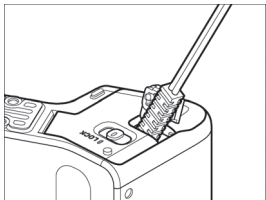

4

Осторожно закройте отсек батареи так, чтобы не заминался кабель DC адаптера.

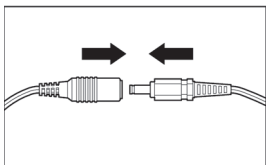

5

Соедините разъем сетевого адаптера и разъем DC адаптера.

ПРЕДУПРЕЖДЕНИЕ!!

- Когда горит лампочка BUSY, пожалуйста, не открывайте отсек батареи или карты памяти. В другом случае, камера выключится и данные будут утеряны. Данные могут быть утеряны также при повреждениях камеры или карты памяти.

- После окончания работы, выключите камеру и отключите адаптер от электрической сети.

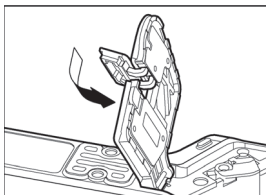

После извлечения DC адаптера из камеры, закройте крышку подключения адаптера, как показано на рисунке.

УХОД ЗА КАМЕРОЙ

- Не пользуйтесь химикатами и другими чистящими средствами, такими как растворители или бензин, для чистки камеры и объектива. Чтобы очистить камеру и объектив, используйте чистую, мягкую ткань и резиновую грушу. Для удаления следов от пальцев следует использовать специальную чистящую жидкость для объектива.
- Не смазывайте камеру, объектив или контактные поверхности объектива.
- Для удаления пыли и грязи с ЖК дисплея используйте резиновую грушу. Чтобы удалить следы от пальцев и другие пятна с дисплея, осторожно протрите его поверхность мягкой чистой тканью. Не применяйте силу, иначе вы можете повредить ЖК дисплей.

КАК ХРАНИТЬ КАМЕРУ

- Если вы планируете хранить камеру в течение длительного времени, удалите из нее батарейки.
- Чтобы избежать появления плесени, храните камеру и объектив в сухом, прохладном, хорошо вентилируемом месте с поглотителем влаги, например, силикагелем. Держите камеру и аксессуары вдали от химически активных веществ.

ЗАМЕЧАНИЯ О ЦВЕТНОМ ЖК-ДИСПЛЕЕ

(TFT COLOR LCD MONITOR)

- Некоторые точки (пиксели) на цветном жидко-кристаллическом дисплее могут постоянно светиться или всегда оставаться темными. Это никак не свидетельствует о поломке дисплея или отклонении в его работе и не может сказаться на качестве фотографий.
- Из-за физических свойств жидких кристаллов, при низкой температуре дисплей может работать медленней. При высокой температуре, дисплей может стать темным, но при комнатной температуре он снова вернется к нормальной работе.

РЕШЕНИЕ ПРОБЛЕМ

Если с камерой возникли какие-то проблемы или у вас не получаются хорошие снимки, прежде чем обратиться в ремонт, загляните в приведенный ниже список возможных ошибок.

На ЖК дисплее ничего не отображается.

Разрядились батареи.

- ▶ Замените батареи. (стр.20-23)

ЖК дисплей выключен.

- ▶ Нажмите кнопку  чтобы включить ЖК дисплей. (стр.36)

Камера в режиме "ЖКД выключен".

- ▶ Нажмите любую кнопку или кнопку спуска затвора на половину. (стр.126)

Затвор не срабатывает. Камера записывает снимки на карту памяти.

Камера записывает данные на карту.

- ▶ Подождите, пока индикатор активности карты памяти не погаснет.

Карта памяти переполнена.

- ▶ Вставьте новую карту памяти или удалите ненужные файлы. (стр.99-100)

Автофокус не работает.

Установлен ручной режим фокусировки (MF).

- ▶ Установите нужный режим фокусировки, нажимая на кнопку режима фокусировки. (стр.49)

Камера автоматически выключилась.

Включена функция автоматического отключения питания.

- ▶ Функция автоматического питания служит для сохранения энергии батарей. Если этого не требуется, отключите функцию автоматического отключения питания. (стр.126)

Невозможно снять или сохранить снимок

Карта памяти переполнена

- ▶ Вставьте новую карту памяти или удалите ненужные файлы. (стр.99-100)

Разрядились батареи.

- ▶ Замените батареи. (стр.20-23)

Переключатель защиты карты памяти находится в положении "LOCK".

- ▶ Сдвиньте переключатель защиты карты памяти из положения "LOCK". (стр.11)

Файл изображения на карте памяти повреждён.

- ▶ Перенесите важную информацию с карты памяти на компьютер, после этого отформатируйте карту памяти. (стр.39)

Изображения на ЖК дисплее камеры просматриваются с трудом.

На ЖК дисплей налипла грязь и пыль.

- ▶ Очистите ЖК дисплей воздушной грушей или с помощью мягкой салфетки для чистки оптики. (стр.136)

Срок службы ЖК дисплея заканчивается.

- ▶ Обратитесь в компанию, в которой вы купили камеру, или обратитесь в ближайший сервис-центр Sigma.

Снимки выглядят нерезкими

Камера не подтвердила фокусировку.

- ▶ Нажмите кнопку спуска затвора на половину. После того, как зона фокусировки на ЖК дисплее стане зелёной, нажмите кнопку спуска затвора полностью. (стр.49)

Установлен ручной режим фокусировки (MF).

- ▶ Установите нужный режим фокусировки, нажимая на кнопку режима фокусировки. (стр.49)

Камера была неустойчива во время съёмки и могла сдвинуться.

- ▶ Используйте вспышку или штатив. (стр.87)

Белые или цветные точки, дымка на части изображения.

Если в кадр попадают сильные источники света, то возможно появление бликов и пересветок.

- ▶ Поменяйте композицию снимка или значение диафрагмы. Рекомендуется установить на объектив блинду (приобретается дополнительно) (стр.133).

Коррекция избыточной экспозиции **[Вкл.]**.

- ▶ В сложных условиях освещенности функция коррекции экспозиции может не дать эффекта и ее лучше выключить **[Выкл.]**.(стр.82)

Невозможно удалить файлы.

Файлы могут быть заблокированы.

- ▶ Разблокируйте файлы. (стр.102-104)

Переключатель защиты карты памяти находится в положении "LOCK".

- ▶ Сдвиньте переключатель защиты карты памяти из положения "LOCK". (стр.11)

Отображаются неверные дата и время.

Дата и время неправильно установлены.

- ▶ Установите в меню настроек камеры правильные дату и время. (стр.25)

Звук не воспроизводится

Громкость звука установлена на 0.

- ▶ Установите громкость звука с помощью настройки  **Настройки камеры**](стр.27) → **[Настройка звука]** → **[Громкость воспроизв.]**. (стр.128)

ТЕХНИЧЕСКИЕ ХАРАКТЕРИСТИКИ

Сенсор изображения	FOVEON X3 (КМОП)
Габариты сенсора	23,5×15,7мм
Цветные фотодетекторы	Эффективных пикселей : 29MP (Т:5424×3616, М:2712×1808, В:2712×1808) Всего пикселей : 33MP
Соотношение сторон	3 : 2 (21:9, 16:9, 4:3, 7:6, 1:1)
Объектив	50мм (35мм эквивалент – 75мм)
Светосила объектива	F2.8 ~ F16
Схема объектива	8 Групп, 10 Элементов
Диапазон фокусировки	22.6 см ~ ∞
Масштаб съёмки	1 : 3
Резьба под фильтр	58мм
Хранение информации	Карты памяти SD Card, SDHC Card, SDXC Card
Формат записи	Exif 2.3, DCF 2.0, DPOF
Формат файлов	Сжатие без потерь в формате RAW (14bit), JPEG (Exif 2.3) RAW+JPEG
Размер изображения (3:2) (Количество пикселей)	SUPER-HIGH(JPEG) : 7680 x 5120, HIGH : 5424 x 3616, LOW : 2704 x 1808, S-LO(JPEG) : 1920 x 1280
Режимы качества изображений (снимки)	RAW, JPEG (Fine, Normal, Basic), RAW+JPEG(Fine)
Баланс белого	10 установок (Авто, Авто (приоритет источника света), Днев.свет, Тень, Облачность, Лампы накал., Лампы днев.света, Вспышка, Цветовая температура, Пользовател.)
Цветовой режим	11 установок (Стандартный, Насыщ. цв., Нейтральный, Портретный, Пейзаж, Кино, Красный Закат, Лесная Зелень, FOV Синий Классик, FOV Желтый Классик, Черно-белый)
Чувствительность ISO	ISO100~ISO6400 (шаг изменения 1/3 ступени для подходящей чувствительности) AUTO: Возможна настройка максимального и минимального значения ISO в диапазоне ISO 100 ~ ISO 6400. (При использовании вспышки используется минимальное значение.)
Автофокус	По контрасту изображения

Точки фокусировки	9 точек, Режим свободной зоны фокусировки (Возможно изменение размера зоны фокусировки на точечную, обычную и большую.), Приоритет лица
Блокировка фокуса	Блокировка полунажатием на кнопку спуска затвора (блокировка фокуса AF lock может быть задействована нажатием на кнопку блокировки экспозиции AE lock по предварительной настройке)
Ручная фокусировка	С помощью фокусирующего кольца
Система замера	Оценочный, центровзвешенный, точечный замер.
Система контроля экспозиции	(P) Программный, (S) Приоритет выдержки, (A) Приоритет диафрагмы, (M) Ручной
Компенсация экспозиции	±3EV ступени (с шагом 1/3)
Автоматическая экспозиция	±3EV ступени с шагом 1/3EV; правильная, недодержка, передержка.
Скорость затвора	1/2000 сек.* – 30 сек. *(В зависимости от значения диафрагмы, значение выдержки меняется.)
Режимы вспышки	Нормальная, функция подавления эффекта "красных глаз", медленная синхронизация.
Разъём для внешней вспышки	Типа "Горячий башмак", X-синхронизация
Режимы серийной съёмки	Покадровый, Серийный, Автоспуск с задержкой 2 или 10 сек.
ЖК Дисплей	3,0" цветной ЖК дисплей TFT, приблизительно 920000 точек.
Язык	Английский, Японский, Немецкий, Французский, Испанский, Итальянский, Упрощенный китайский, Традиционный китайский, Корейский, Русский, Нидерландски, Польский, Португальский, Датский, Шведский, Норвежский, Финский
Интерфейс	USB (USB2.0) / Тросик дистанционного спуска
Питание	Li-ion Батарея BP-51, Сетевой адаптер AC Adapter SAC-6 (с DC адаптером CN-21)(поставляется отдельно)
Время работы батареи	Приблизительно. 200 (+25° C)
Размеры	161,4мм (Ш) × 67мм (В) × 101.8мм (Д)
Вес	465г (без батареи и карты памяти)



Торговая марка CE является Директивным сертификатом соответствия Европейского Союза (ЕС).

SIGMA (Deutschland) GmbH

Carl-Zeiss-Str. 10/2, D-63322 Roedermark, Germany

Verkauf: 01805-90 90 85-0 Service: 01805-90 90 85-85 Fax (Service): 01805-90 90 85-35

SIGMA CORPORATION

2-4-16 Kurigi, Asao-ku, Kawasaki-shi, Kanagawa 215-8530 Japan

Phone : 044 - 989 - 7430 Fax : 044 - 989 - 7451

McGrp.Ru



Сайт техники и электроники

Наш сайт McGrp.Ru при этом не является просто хранилищем [инструкций по эксплуатации](#), это живое сообщество людей. Они общаются на форуме, задают вопросы о способах и особенностях использования техники. На все вопросы очень быстро находят ответы от таких же посетителей сайта, экспертов или администраторов. Вопрос можно задать как на форуме, так и в специальной форме на странице, где описывается интересующая вас техника.