

Panasonic®

Основная инструкция по эксплуатации Цифровая фотокамера

Модель №. DC-LX100M2



LUMIX

Перед использованием этого изделия, пожалуйста, внимательно прочитайте данные инструкции и сохраните это руководство для дальнейшего использования.

Более подробная инструкция по эксплуатации приведена в документе “Инструкция по эксплуатации для улучшения характеристик (формат PDF)”. Чтобы прочитать инструкцию, загрузите ее с веб-сайта. (P78)

EE

DVQX1735ZA
F1118SQ0

Confidential until
2018/12/20

Уважаемый покупатель!

Благодарим вас за приобретение этой цифровой камеры Panasonic. Прочитайте, пожалуйста, внимательно эту инструкцию по эксплуатации и держите ее всегда под рукой. Просьба обратить внимание, что органы управления, составные части и меню вашей цифровой фотокамеры могут несколько отличаться от тех, что представлены на рисунках этой инструкции.

Тщательно соблюдайте законы об авторских правах.

- Запись с предварительно записанных магнитных лент или дисков, а также других опубликованных или телевещательных материалов с целью, отличной от вашего личного пользования, является нарушением закона об авторских правах. Даже с целью вашего личного пользования запись определённого материала может быть запрещена.

Информация для вашей безопасности**ПРЕДУПРЕЖДЕНИЕ:**

Для снижения риска пожара, удара электрическим током или повреждения изделия:

- Берегите это устройство от воздействия дождя, влажности, капель и брызг.
- Используйте рекомендуемые дополнительные принадлежности.
- Не снимайте крышки.
- Не чините устройство самостоятельно. Доверьте обслуживание квалифицированному персоналу.
- При возникновении каких-либо неисправностей прекратите использование.

Штепсельная розетка должна находиться вблизи аппаратуры и быть легкодоступной.

■ Идентификационная маркировка изделия

Изделие	Месторасположение
Цифровая фотокамера	Внизу

Для России:

- Используемый диапазон частот стандарта IEEE 802.11, IEEE 802.15: (2400 - 2483,5) и/или (5150 - 5350 и 5650 - 5725) МГц.
- Выходная мощность передатчика до 100 мВт.

■ **Информация о батарейном блоке**

ВНИМАНИЕ

- В случае неправильной замены элемента питания существует опасность взрыва. Используйте для замены исключительно рекомендованный изготовителем тип элемента питания.
- При утилизации элементов питания запросите в местных органах власти или у продавца информацию по правильному способу утилизации.
- Не нагревайте и не подвергайте воздействию огня.
- Не оставляйте аккумулятор(ы) на длительное время в автомобиле с закрытыми окнами и дверями на солнце.

Предупреждение

Существует риск возгорания, взрыва или ожогов. Запрещается разбирать, нагревать свыше 60 °С или сжигать.

■ **Информация об адаптере переменного тока (поставляется в комплекте)**

ВНИМАНИЕ!

Для снижения риска пожара, удара электрическим током или повреждения изделия:

- **Не следует устанавливать или размещать данный аппарат в книжном шкафу, встроенном шкафу или другом замкнутом пространстве. Обеспечьте хорошую вентиляцию данного устройства.**
- При подключенном сетевом штепселе сетевой адаптер находится в режиме ожидания. Первичная цепь всегда находится под напряжением, когда сетевой штепсель подключен к электрической розетке.

Предосторожности при использовании фотокамеры

- Пользуйтесь только соединительным кабелем USB, который поставляется в комплекте.
- Используйте "высокоскоростной микро-кабель HDMI" с логотипом HDMI. Кабели, не соответствующие стандартам HDMI, работать не будут. "Высокоскоростной микро-кабель HDMI" (штекер: тип D–тип A, длина: до 2 м)

Храните данное устройство как можно дальше от источников электромагнитного излучения (например, микроволновых печей, телевизоров, видеоигр и т.д.).

- При использовании данного устройства, размещенного на телевизоре или вблизи него, снимки и/или звуки данного устройства могут искажаться под действием электромагнитных волн.
- Не пользуйтесь данным устройством вблизи сотовых телефонов, так как это может привести к помехам, отрицательно влияющим на снимки и/или звук.
- Записанные данные могут быть заперчены или снимки могут быть искажены под действием сильных магнитных полей, создаваемых динамиками или крупными двигателями.
- Электромагнитное излучение может отрицательно влиять на данное устройство, вызывая искажение изображений и/или звука.
- Если на данное устройство негативно влияет электромагнитное оборудование, и данное устройство прекращает нормальную работу, выключите его, извлеките аккумулятор или отключите сетевой адаптер. Затем снова вставьте аккумулятор или подключите сетевой адаптер и включите данное устройство.

Не используйте данное устройство возле радиопередатчиков или высоковольтных линий.

- Если вы производите съемку возле радиопередатчиков или высоковольтных линий, на записанные изображения и/или звук могут накладываться помехи.

Перед чисткой фотокамеры выньте из нее аккумулятор или переходник постоянного тока (DMW-DCC11: поставляется отдельно) или отключите сетевую вилку от розетки.

- Нельзя слишком сильно нажимать на монитор.
- Нельзя сильно нажимать на объектив.
- Не допускайте попадания на фотокамеру инсектицидов и летучих химических веществ.
- Не допускайте длительного контакта резиновых или пластиковых материалов с фотокамерой.
- Не используйте для очистки камеры такие растворители, как бензол, разбавитель, спирт, моющие средства для кухни и т. д., поскольку это может привести к ухудшению состояния внешнего корпуса либо отслоению покрытия.
- Не оставляйте камеру с обращенным к солнцу объективом, поскольку солнечные лучи могут привести к неисправности камеры.
- Пользуйтесь только поставляемыми шнурами и кабелями.
- Не удлинняйте шнуры и кабели.

- **Во время осуществления доступа (записи, считывания и удаления изображений, форматирования и т. д.) не выключайте данное устройство и не извлекайте аккумулятор, карту или сетевой адаптер. Кроме того, запрещается подвергать фотокамеру вибрации, ударам или воздействию статического электричества.**
- Электромагнитные волны, статическое электричество или падение фотокамеры или карты могут вызвать повреждение или утерю хранящихся на ней данных. Мы рекомендуем сделать резервную копию данных на ПК и пр.
- Не форматируйте карточку на персональном компьютере или на другом оборудовании. Если карта была отформатирована с помощью компьютера или другого устройства, для обеспечения ее нормальной работы повторно отформатируйте ее с помощью фотокамеры.

- **При поставке фотокамеры аккумулятор не заряжен. Следует подзарядить аккумулятор перед использованием.**
- **Данный аккумулятор является литиево-ионным аккумулятором. Если температура слишком высокая или слишком низкая, то рабочее время аккумулятора сокращается.**
- При работе и зарядке аккумулятор нагревается. Также нагревается и фотокамера. Это не свидетельствует о неисправности.
- **Не оставляйте металлические предметы (например, скрепки) рядом с областью контактов сетевой вилки или рядом с аккумуляторами.**
- Храните аккумулятор в сухом прохладном месте с относительно стабильной температурой: (рекомендуемая температура: 15 °C до 25 °C, рекомендуемая влажность: 40%RH до 60%RH)
- **Не храните аккумулятор полностью заряженным в течение длительного времени.** При длительном хранении аккумулятора рекомендуется заряжать его один раз в год. После полной разрядки аккумулятора выньте его из фотокамеры и храните отдельно от фотокамеры.

< Предупреждение >

Следуйте нижеприведённым правилам, если иное не указано в других документах.

1. Устанавливайте прибор на твёрдой плоской поверхности, за исключением отсоединяемых или несъёмных частей.
2. Хранить в сухом, закрытом помещении.
3. Во время транспортировки не бросать, не подвергать излишней вибрации или ударам о другие предметы.
4. Утилизировать в соответствии с национальным и/или местным законодательством.

Правила и условия реализации не установлены изготовителем и должны соответствовать национальному и/или местному законодательству страны реализации товара.

Содержание

Информация для вашей безопасности2

Подготовка/основные операции

Уход за камерой7
 Стандартные принадлежности8
 Названия и функции составных частей10
 Информация о картах, которые можно использовать с данной камерой12
 Краткое руководство по началу работы13
 Операции увеличения22
 Сенсорная панель (сенсорные операции)25
 Настройка элементов меню25
 Назначение кнопкам часто используемых функций (функциональные кнопки)27
 Изменение настроек с помощью кольца управления28

Запись

Съемка с помощью автоматической функции (Интеллектуальный автоматический режим)29
 Съемка с указанием показателя диафрагмы и выдержки30
 Запись фотоснимков 4K34
 Управление фокусировкой после записи (пост-фокус/совмещение фокуса)38
 Выполнение снимков с одновременной автоматической настройкой параметра (запись с брекетингом)42
 Съемка с использованием вспышки (поставляется в комплекте)43
 Запись видеоролика/видеоролика 4K45

Воспроизведение

Воспроизведение снимков 47

Меню

Список меню 48

Wi-Fi/Bluetooth

Возможные операции с помощью функции Wi-Fi®/Bluetooth® 53
 Подключение к смартфону 55
 Управление с помощью смартфона 60

Другое

Сохранение фотоснимков и видеок кадров на ПК 64
 Отображение на мониторе/видеоискателе 65
 Устранение неисправностей 69
 Технические характеристики 74
 Чтение инструкции по эксплуатации (формат PDF) 78

Уход за камерой

■ Обращение с камерой

Не подвергайте камеру воздействию сильной вибрации, ударных нагрузок или давления.

Не используйте фотокамеру в указанных ниже условиях, которые могут привести к повреждению объектива, монитора, видоискателя или внешнего корпуса.

Они также могут вызвать неисправность фотокамеры или сделать запись невозможной.

- Падение камеры или воздействие ударной нагрузки.
- Нахождение фотокамеры в кармане брюк сидящего человека или применение усилия для укладки камеры в полную сумку.
- Нажатие с усилием на объектив или монитор.

Фотокамера не является пыле- или брызгозащищенной либо водонепроницаемой.

Не используйте фотокамеру в местах, где много пыли или песка, либо там, где на фотокамеру может попасть вода.

- Не используйте фотокамеру в указанных ниже условиях, когда вероятно попадание песка, воды или инородных частиц внутрь фотокамеры через объектив или зазоры вокруг кнопок. Проявляйте особую осторожность, так как подобные ситуации могут привести к непоправимому повреждению фотокамеры.
 - В местах с большим количеством пыли или песка.
 - Под дождем или на берегу, где на фотокамеру может попасть вода.

■ Информация о конденсации (когда запотевают объектив, видоискатель или монитор)

- Конденсация происходит, когда окружающая температура или влажность изменяются. Остерегайтесь конденсации, поскольку она вызывает появление пятен и плесени на объективе, видоискателе и мониторе, а также приводит к сбоям в работе фотокамеры.
- Если произошла конденсация, выключите камеру и оставьте ее примерно на 2 часа. Конденсат исчезнет сам собой, когда температура камеры сравняется с температурой окружающей среды.

■ Используемые в тексте символы

MENU: Обозначает возможность установки пунктов меню нажатием кнопки [MENU/SET].

: Советы для умелого использования и рекомендации для съемки.

В этой инструкции по эксплуатации шаги по установке какого-либо пункта меню показаны следующим образом.

MENU →  [Зап.] → [Качество] → [±]

Применимые режимы:   **P A S M**

Значки обозначают режимы, доступные для какой-либо функции.

- Черные значки: применимые режимы
- Серые значки: недоступные режимы

Подготовка/основные операции

Стандартные принадлежности

Перед использованием камеры убедитесь в наличии всех принадлежностей. Номера изделий верны по состоянию на сентябрь 2018 г. Они могут изменяться.

1	Батарейный блок (Далее в тексте батарейный блок или аккумулятор) Зарядите аккумулятор перед использованием.	1	 DMW-BLG10E	4	 SXQ0155	7	 VKF5259
2	Сетевой адаптер (Далее в тексте сетевой адаптер (поставляется в комплекте)) Используется для зарядки и подачи питания.	2	 SAE0012D	5	 VFC4366	8	 VEK0V37Z1-A
3	Соединительный кабель USB	3	 K1HY04YY0106	6	 VFC5137	9	 VFC5140
4	Крышка объектива*						
5	Шнурок крышки объектива						
6	Плечевой ремень						
7	Крышка колодки для принадлежностей* (P43)						
8	Вспышка						
9	Мягкий чехол (для вспышки) Если вспышка не используется, храните ее в мягком чехле.						

* Прикреплено к фотокамере на момент покупки.

- В дальнейшем по тексту карта памяти SD, карта памяти SDHC и карта памяти SDXC обозначаются как **карта**.
- **Карта поставляется отдельно.**
- При утере принадлежностей, поставляемых в комплекте, обратитесь в пункт продажи или компанию Panasonic. (Принадлежности можно приобрести отдельно.)

8 DVQX1735 (RUS)

Подготовка/основные операции

■ Набор принадлежностей цифровой фотокамеры

Описание	Номер принадлежности
Батарейный блок	DMW-BLG10
Зарядное устройство для аккумулятора*1	DMW-BTC12
Сетевой адаптер*2	DMW-AC10
Переходник постоянного тока*2	DMW-DCC11
Светодиодная лампочка для видео	VW-LED1
Автоматическая крышка объектива	DMW-LFAC1
Вспышка	DMW-FL580L, DMW-FL360L, DMW-FL200L

*1 Поставляется в комплекте с сетевым адаптером и соединительным кабелем USB (для зарядного устройства).

*2 Сетевой адаптер (поставляется отдельно) можно использовать только со специальным переходником постоянного тока Panasonic (поставляется отдельно). Сетевой адаптер (поставляется отдельно) нельзя использовать сам по себе.

Номера изделий верны по состоянию на сентябрь 2018 г. Они могут изменяться.

• Некоторые дополнительные принадлежности могут отсутствовать в определенных странах.

Подготовка/основные операции

Названия и функции составных частей

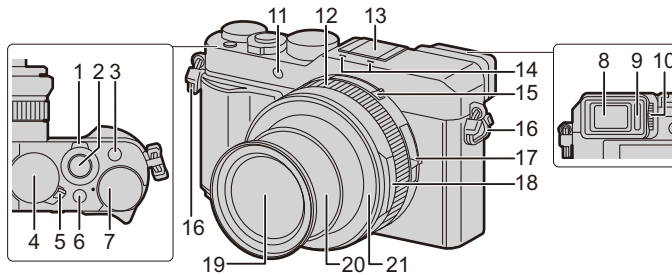

1	Рычажок трансфокатора (P22) • Действие рычажка трансфокатора обозначается в данной инструкции по эксплуатации, как показано ниже. Поверните рычажок трансфокатора:	15	Переключатель выбора формата • Формат фотоснимков можно легко изменить с помощью переключателя выбора формата. [4:3]/[1:1]/[16:9]/[3:2]
2	Кнопка затвора (P21)	16	Ушко для плечевого ремня (P13)
3	Кнопка [Fn1] (P27)	17	Переключатель выбора фокусировки – [AF]: автофокусировка работает при нажатии кнопки затвора наполовину. – [AF]: Можно выполнять снимки объекта, находящегося на расстоянии 3 см от объектива, повернув рычажок трансфокатора в крайнее положение в сторону широкоугольного режима. – [MF]: Эта функция используется, если необходимо зафиксировать фокус, или если известно расстояние от объектива до объекта и вы не хотите использовать автоматическую фокусировку.
4	Диск настройки выдержки (P19, 31)	18	Кольцо диафрагмы (P19, 31)
5	Переключатель включения/выключения камеры (P17)	19	Объектив (Диаметр фильтра \varnothing 43 мм)
6	Кнопка [iA] (P19)	20	Тубус объектива
7	Диск компенсации экспозиции	21	Переднее кольцо объектива • Чтобы прикрепить автоматическую крышку объектива (поставляется отдельно), снимите переднее кольцо объектива.
8	Видоискатель (P18)		
9	Сенсор глаза (P18)		
10	Регулятор диоптра (P18)		
11	Индикатор автоматического таймера/Вспомогательная лампочка автофокусировки (P20)		
12	Кольцо управления (P28)		
13	Колодка для принадлежностей (крышка колодки для принадлежностей) (P43)		
14	Стереомикрофон (P20) • Следите за тем, чтобы не закрывать микрофон пальцами. Это может затруднить запись звука.		

10 DVQX1735 (RUS)

Подготовка/основные операции

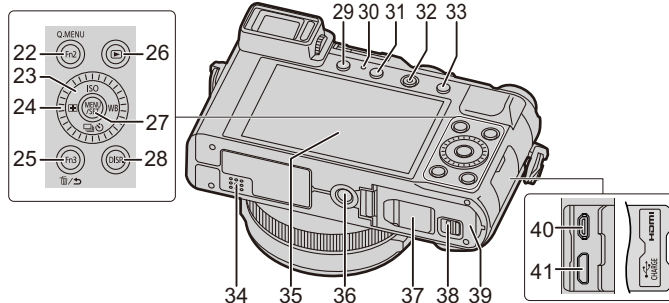

- | | |
|---|---|
| <p>22 Кнопка [Q.MENU]/кнопка [Fn2] (P27)</p> <p>23 Кнопка курсора (P23)</p> <hr/> <p>24 Диск управления</p> <ul style="list-style-type: none"> • выбор элементов или настройка значений и т. д. • Операция поворота диска управления в данной инструкции по эксплуатации изображается, как показано ниже. При поворачивании диска управления влево или вправо: <hr/> <p>25 Кнопка [Fn3] (P27, 33)/ Кнопка [] (удаление) (P47)/ Кнопка [] (отмены) (P26)</p> <hr/> <p>26 [] кнопка (воспроизведения) (P47)</p> <hr/> <p>27 Кнопка [MENU/SET] (P25)</p> <ul style="list-style-type: none"> • выполняется подтверждение параметров и т. д. <hr/> <p>28 Кнопка [DISP.]</p> <ul style="list-style-type: none"> • Переключает отображение на экране. <hr/> <p>29 Кнопка [LVF] (P18)/кнопка [Fn5] (P27)</p> <hr/> <p>30 Индикатор зарядки (P15)/ Индикатор БЕСПРОВОДНОГО соединения (P53)</p> <hr/> <p>31 Кнопка [Fn4] (P27)</p> <hr/> <p>32 Кнопка видеосъемки (P45)</p> <hr/> <p>33 Кнопка [AF/AE LOCK]</p> <hr/> <p>34 Динамик (P20)</p> <hr/> <p>35 Сенсорный экран (P25)/монитор (P65)</p> | <p>36 Крепление штатива</p> <ul style="list-style-type: none"> • Нельзя надежно прикрепить штатив к фотокамере с помощью винта длиной 5,5 мм или более. Это может привести к ее повреждению фотокамеры. <hr/> <p>37 Крышка отсека для переходника постоянного тока</p> <ul style="list-style-type: none"> • Всегда используйте только оригинальный сетевой адаптер производства Panasonic (DMW-AC10E: поставляется отдельно). • При использовании сетевого адаптера убедитесь в том, что используются переходник постоянного тока (DMW-DCC11: поставляется отдельно) и сетевой адаптер Panasonic (DMW-AC10E: поставляется отдельно). • Сетевой адаптер (поставляется отдельно) следует использовать только с сетевым шнуром, поставляемым вместе с сетевым адаптером (поставляется отдельно). <hr/> <p>38 Запирающий рычажок (P14)</p> <hr/> <p>39 Дверца отсека для карты памяти/аккумулятора (P14)</p> <hr/> <p>40 Гнездо [HDMI]</p> <ul style="list-style-type: none"> • Подключив фотокамеру к телевизору с помощью микро-кабеля HDMI, можно просматривать снимки на экране телевизора. <hr/> <p>41 Гнездо [USB/CHARGE] (P15)</p> <p>• Роль функциональных кнопок ([Fn6] до [Fn10]) играют сенсорные значки. Чтобы их отобразить, коснитесь вкладки [Fn] на экране записи.</p> |
|---|---|

Подготовка/основные операции

Информация о картах, которые можно использовать с данной камерой

Карта памяти SD (512 МБ до 2 ГБ)	<ul style="list-style-type: none"> • Данная камера совместима с картами памяти SDHC/SDXC стандарта UHS-1 UHS класса скорости 3. • Работа карт, указанных слева, подтверждена с помощью карт производства Panasonic.
Карта памяти SDHC (4 ГБ до 32 ГБ)	
Карта памяти SDXC (48 ГБ до 128 ГБ)	

■ **Запись видеороликов/4K фотоснимков и значения класса скорости**
Используйте карту, соответствующую указанным ниже значениям класса скорости SD или класса скорости UHS.

[Формат записи]	[Кач-во зап.]	Класс скорости	Пример наклейки
[AVCHD]	Все	Класс 4 или выше	CLASS 4 4
	FHD/HD		
[MP4]	4K	UHS класса скорости 3	U3
При записи в режиме 4K Фото/ [Пост-фокус]		UHS класса скорости 3	U3

• **Последняя информация:**
<http://panasonic.jp/support/global/cs/dsc/>
(Сайт только на английском языке.)

• Храните карту памяти в недоступном для детей месте во избежание ее проглатывания детьми.

Краткое руководство по началу работы

- Убедитесь, что фотокамера выключена.

Прикрепление крышки объектива/плечевого ремня

- Если фотокамера не используется, для защиты объектива закройте его крышкой.
- Чтобы не потерять крышку объектива, рекомендуется прикреплять ее к фотокамере с помощью шнура крышки объектива.
- Во избежание падения фотокамеры при ее использовании прикрепляйте к ней плечевой ремень.

1 Для прикрепления крышки объектива к фотокамере используйте шнурок крышки объектива (поставляется в комплекте).

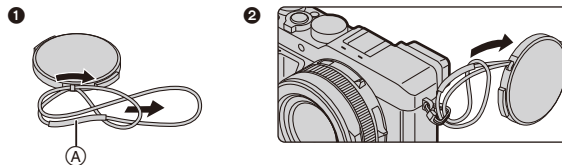

(A): Убедитесь, что более толстая часть шнура не висит над крышкой объектива или ушком для плечевого ремня.

2 Наденьте крышку объектива.

(B): Чтобы прикрепить или снять крышку объектива, нажмите на участки, показанные на рисунке стрелками.

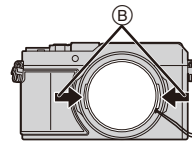

3 Прикрепите плечевой ремень.

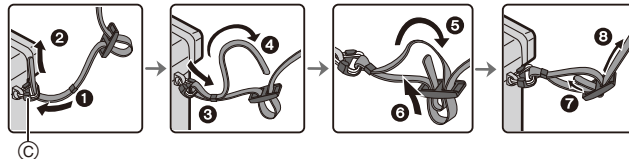

(C): Ушко для плечевого ремня

- Затем таким же образом прикрепите другую сторону плечевого ремня.
- Храните шнурок крышки объектива в недоступном для детей месте во избежание его проглатывания детьми.
- Плечевой ремень следует надевать на шею.
 - Не оборачивайте его вокруг шеи.
 - Это может привести к травме или несчастному случаю.

Подготовка/основные операции

- Не допускайте, чтобы до наплечного ремня могли дотянуться маленькие дети.
– Неуместное обертывание его вокруг шеи может привести к несчастному случаю.

**Установка и извлечение аккумулятора/карты
(поставляется отдельно)**

- Всегда используйте оригинальные аккумуляторы Panasonic (DMW-BLG10E).
- При использовании других аккумуляторов качество работы данного продукта не гарантируется.

- 1** Сдвиньте запирающий рычажок (A) в положение [OPEN] и откройте дверцу отсека для карты/аккумулятора.

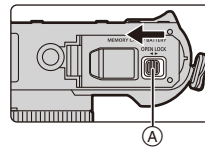

- 2** Аккумулятор (B):
Вставляйте его до конца, пока не услышите звук фиксации, а затем убедитесь, что он зафиксирован рычажком (C).

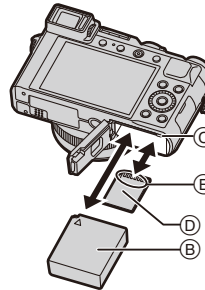

Карта (D):
Вставьте до щелчка.

- Убедитесь, что аккумулятор и карта вставлены правильной стороной.
- Не прикасайтесь к клеммам карты (E).

- 3** Закройте дверцу отсека для карты/аккумулятора и сдвиньте запирающий рычажок в положение [LOCK].

■ Извлечение

Извлечение аккумулятора

- Для извлечения потяните рычажок (F) в направлении, указанном стрелкой.

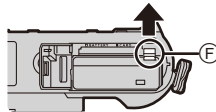

Извлечение карты

- Вставьте до щелчка, а затем ровно вытяните.

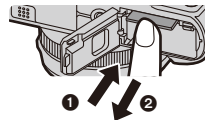

- После использования камеры выньте аккумулятор. (Если после зарядки аккумулятора прошло много времени, он может разрядиться.)
- Выключите камеру и подождите, пока с монитора исчезнет "LUMIX", прежде чем извлекать карту или аккумулятор. (Несоблюдение этого указания может привести к неправильной работе данной камеры и повреждению самой карты либо утере записанных снимков.)

Зарядка аккумулятора

Данную камеру можно использовать с аккумулятором типа DMW-BLG10E. Аккумулятор рекомендуется заряжать в местах с окружающей температурой от 10 °C до 30 °C (приблизительно равной температуре аккумулятора).

Вставьте аккумулятор в данную камеру. (P14)
Убедитесь, что переключатель включения/выключения фотокамеры установлен на [OFF].



- А Подключите соединительный кабель USB (поставляется в комплекте) к гнезду [USB/CHARGE].
 - Расположите фотокамеру вертикально и найдите внизу разъем.
- Б Индикатор зарядки
- В Сетевой адаптер (поставляется в комплекте)
- Г В розетку питания ПК (включен)
- Д Соединительный кабель USB (поставляется в комплекте)
- Е Проверьте направление разъемов и вставьте/извлеките штекер, не допуская перекосов. (Если вставить штекер под углом или в неправильном направлении, могут возникнуть проблемы в связи с деформацией разъема.) Подключайте устройства только к правильным разъемам. В противном случае может возникнуть неисправность.

- Пользуйтесь только соединительным кабелем USB, который поставляется в комплекте.
- Не используйте любые другие сетевые адаптеры, за исключением поставляемого в комплекте.
- Сетевой адаптер (поставляется в комплекте) и соединительный кабель USB (поставляется в комплекте) предназначены только для этой камеры. Не используйте их с другими устройствами.

Подготовка/основные операции

(Зарядка от сетевой розетки)

Подключите сетевой адаптер (поставляется в комплекте) к камере с помощью соединительного кабеля USB (поставляется в комплекте) и вставьте сетевой адаптер (поставляется в комплекте) в сетевую розетку.

(Зарядка от компьютера)

Подключите камеру к компьютеру с помощью соединительного кабеля USB (поставляется в комплекте).

■ Об индикаторе зарядки

Светится

красным цветом: Зарядка.

Выключен: Зарядка завершена.

(После завершения зарядки отсоедините камеру от сетевой розетки или компьютера.)

• Когда мигает индикатор зарядки

- Такое происходит при зарядке в местах с очень высокой или очень низкой температурой. Повторно подключите соединительный кабель USB (поставляется в комплекте) в том месте, где температура окружающей среды (и температура аккумулятора) соответствует диапазону от 10 °C до 30 °C, и повторите попытку зарядки.
- Если ваш ПК не может обеспечить достаточную подачу энергии, зарядка невозможна.

• При работе и зарядке аккумулятор нагревается. Также нагревается и фотокамера. Это не свидетельствует о неисправности.

■ Время подзарядки

При использовании сетевого адаптера (поставляется в комплекте)

Прибл. 190 мин

- Время зарядки указано для полностью разряженного аккумулятора. Время зарядки может быть разным в зависимости от способа использования аккумулятора.
Для зарядки аккумулятора в жарких/холодных местах или аккумулятора, который не использовался в течение долгого времени, может потребоваться больше времени, чем обычно.
- Если питание подается от компьютера, время зарядки зависит от электрической мощности компьютера.
- Перезаряжаемая батарейка может перезаряжаться около 500 раз.

Настройка даты/времени (настройка часов)

• На момент поставки камеры часы не выставлены.

- 1 Включите фотокамеру.
- 2 Нажмите [MENU/SET].
- 3 Нажмите ▲/▼ для выбора языка и нажмите [MENU/SET].
- 4 Нажмите [MENU/SET].
- 5 Нажатием ◀/▶ выберите элементы (год, месяц, день, час, минута), и нажатием ▲/▼ выполните установку.
- 6 Нажмите [MENU/SET] для установки.
- 7 Когда появится [Установка часов завершена.], нажмите [MENU/SET].
- 8 Когда появится [Установите домашний регион], нажмите [MENU/SET].
- 9 Нажмите ◀/▶ для выбора домашнего региона, а затем нажмите [MENU/SET].

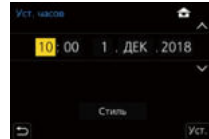
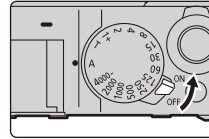

Подготовка/основные операции

Форматирование карты памяти (инициализация)

Прежде чем вести съемку с помощью данного устройства, выполните форматирование карты памяти.

При форматировании все сохраненные на карте данные удаляются и не подлежат восстановлению. Сохраните резервную копию нужных данных на ПК или подобном устройстве, а затем отформатируйте карту.

MENU →  [Настр.] → [Форматир.]

Переключение между видоискателем/монитором

Нажмите [LVF].

- (A) Кнопка [LVF]
- (B) Регулятор диоптра
- (C) Датчик приближения глаза

• Монитор/видоискатель переключится следующим образом:

- Автоматическое переключение между видоискателем/монитором
- Отображение на видоискателе
- Отображение на мониторе

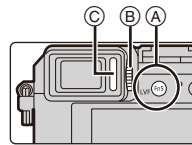

■ **Примечания об автоматическом переключении между видоискателем/монитором**

Чтобы автоматически переключить отображение на видоискатель с помощью сенсора глаза, приблизьте видоискатель к своим глазам или какому-либо предмету.

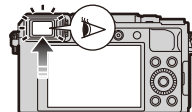

■ **Настройка диоптра**

Поворачивайте регулятор диоптра, пока четко не увидите символы, отображаемые в видоискателе.

- **В случае установки [Скорость отображ. LVF] на [ECO30fps] при использовании видоискателя фотокамера может работать дольше, так как аккумулятор разряжается медленнее.**

Выбор режима записи

Поверните кольцо диафрагмы **A** и диск настройки выдержки **B**.

- Обязательно совместите их с положениями, в которых слышен щелчок.
- Режим записи изменится в соответствии с сочетанием положений кольца диафрагмы и диска настройки выдержки.

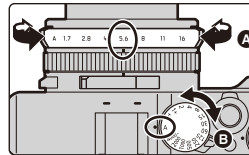

Режим записи	Кольцо диафрагмы	Диск настройки выдержки
P Режим программы АЭ (P30)	[A] (АВТО)	
A Режим приоритета диафрагмы АЭ (P31)	Установка значений, отличных от [A]	[A] (АВТО)
S Режим приоритета выдержки АЭ (P31)	[A] (АВТО)	
M Режим ручной экспозиции (P32)	Установка значений, отличных от [A]	Установка значений, отличных от [A]

Как переключиться на интеллектуальный автоматический режим

Нажмите [iA].

- Устанавливается интеллектуальный автоматический режим, и значок режима записи меняется на [iA] или [iA]. (P29)
- При повторном нажатии [iA] происходит переключение на режим записи, позволяющий выполнить настройки с помощью кольца диафрагмы и диска настройки выдержки.

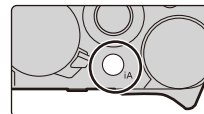

Советы по съемке удачных снимков

Держите фотокамеру осторожно обеими руками, держите руки неподвижно по бокам и слегка расставьте ноги.

- Рекомендуется использовать поставляемый в комплекте плечевой ремень (A), чтобы не допустить падения фотокамеры.
- Не закрывайте пальцами или какими-либо предметами головку вспышки, используемую для записи со вспышкой (P43), вспомогательную лампочку автофокусировки (B), микрофон (C) или динамик (D).
- Во время нажатия кнопки затвора старайтесь не двигать фотокамеру.
- Во время съемки убедитесь в устойчивости своего положения и отсутствии опасности столкновения с другими людьми или предметами поблизости.

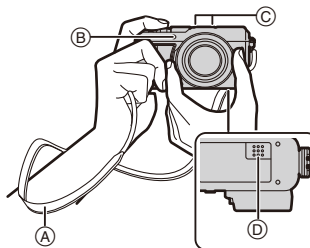

Фотосъемка

- 1 Для фокусировки нажмите наполовину кнопку затвора.

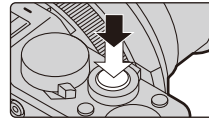

- Ⓐ Показатель диафрагмы
- Ⓑ Скорость затвора
- Ⓒ Индикатор фокусировки

- Отображаются значение диафрагмы и скорость затвора.
(В случае неправильной экспозиции они будут мигать красным цветом.)
- Когда объект сфокусирован, отображается индикатор фокусировки. (Когда объект не сфокусирован, индикатор мигает.)

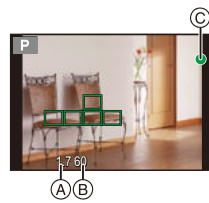

- 2 Чтобы сделать снимок, нажмите кнопку затвора до конца (нажмите ее дальше).

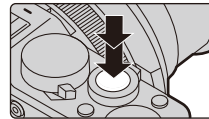

- При установке [Приор. фок./спуска] в меню [Пользов.] ([Фокус/Спуск затвора]) на [FOCUS] снимки нельзя сделать, пока не выполнена фокусировка.
- Нажмите [▶] для показа записанного изображения. (P47)

■ Диапазон фокусировки

При использовании трансфокатора отображается диапазон фокусировки. Диапазон фокусировки может постепенно меняться в зависимости от изменения положения трансфокатора.

- Ⓣ Индикация диапазона съемки

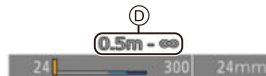

Подготовка/основные операции

Операции увеличения

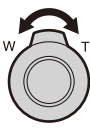
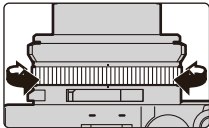
Рычажок трансфокатора	Кольцо управления
<p>Сдвиньте рычажок трансфокатора</p> 	<p>Поверните кольцо управления*</p> 
<p>Страна [T]: режим телефото, увеличение объекта Страна [W]: широкоугольный режим, охват более широкого участка</p>	<p>По часовой стрелке: режим телефото, увеличение объекта Против часовой стрелки: широкоугольный режим, охват более широкого участка</p>

* Операцию увеличения можно выполнить, назначив настройку [Увеличение] кольцу управления. (P28)

■ Оптическое увеличение

Можно выполнять увеличение до 3,1× без ухудшения качества изображения.

■ Дополнительное оптическое увеличение

Действует при выборе размера снимка, отмеченного [EX]. Можно выполнять увеличение до 6,2× без ухудшения качества изображения.

(Здесь входит оптическое увеличение. Уровень увеличения зависит от настройки [Разм. кадра].)

■ Интеллектуальное увеличение

При установке [i.Zoom] на [ON] можно получить коэффициент увеличения почти в 2× раза выше, чем первоначальный коэффициент увеличения, с незначительным ухудшением качества изображения.

(До 1,5× раза от первоначального коэффициента увеличения при установке [Разм. кадра] на [S])

■ [Цифр. увел.]

Хотя качество изображения при дальнейшем повышении степени увеличения ухудшается, при установке [Цифр. увел.] на [ON] можно получить коэффициент увеличения почти в 4× раза выше, чем первоначальный коэффициент увеличения.

- При использовании функции [i.Zoom] максимальная степень цифрового увеличения ограничивается коэффициентом 2×.
- Данная функция не действует в следующих случаях:
 - При установке [Скор.отображ.на монит.] на [ECO30fps] (настройка на момент покупки)
 - При установке [Скорость отображ. LVF] на [ECO30fps]

■ [Пошаг. увел.]

Выполнение операции увеличения можно настроить таким образом, чтобы легко можно было видеть угол обзора (угол изображения) для фокусного расстояния обычного объектива с фиксированным фокусным расстоянием (как в пленочной фотокамере 35 мм). При использовании [Пошаг. увел.] управлять коэффициентом увеличения можно так же легко, как при смене объектива фотокамеры.

- По умолчанию пошаговое увеличение можно использовать, поворачивая кольцо управления в следующих режимах записи:
 - Интеллектуальный автоматический режим
 - Режим программы АЭ
 - Режим приоритета диафрагмы АЭ

Кнопка курсора

Нажатие кнопки курсора:

выбор элементов или настройка значений и т. д.

- В этой инструкции по эксплуатации нажатие кнопки курсора вверх, вниз, влево и вправо указано в виде ▲/▼/◀/▶.

■ Нажатие кнопки курсора во время съемки

▲/[ISO] (Светочувствительность ISO)

Служит для задания чувствительности для света (светочувствительность ISO).

▶/[WB] (Баланс белого)

При настройке баланса белого белый цвет изменяется в соответствии с источником света, чтобы приблизить общий цветовой оттенок к видимому глазом цвету.

Подготовка/основные операции

▼/[][] (Режим съемки)

Вы можете менять операции, выполняемые фотокамерой при нажатии кнопки затвора.

- [Один сн.] • [Серийн.съемк]* • [4K ФОТО]* (P34)
- [Пост-фокус]* (P38) • [Авт. таймер]* • [Панорамный снимок]*

* Чтобы отменить режим срабатывания затвора, выберите [] ([Один сн.]) или [] ([OFF]).

◀/[][] (Режим автоматической фокусировки)

- ([Распознавание лиц/глаз])
 - Фотокамера автоматически распознает лица и глаза объектов съемки. Фокусировка выполняется по глазу человека, ближе всего расположенному к фотокамере, а экспозиция настраивается по лицу (при установке [Режим замера] на []) (многоточечный режим измерения).
- ([Следящий])
 - Фотокамера автоматически продолжает выполнять настройку фокуса и экспозиции по заданному движущемуся объекту. (Динамическое слежение) (При установке [Режим замера] на [])
- ([49-зонный])
 - Для фокусировки можно использовать до 49 зон АФ. Этот режим эффективен для съемки объектов, которые находятся не в центре экрана.
- ([Пользов. мульти])
 - Из 49 зон АФ можно свободно установить оптимальную форму зоны АФ для объекта.
- ([1-зонный])
 - Камера фокусируется на объекте съемки в зоне автофокусировки на экране.
- ([Очень точно])
 - Можно достичь более точной фокусировки на точке меньше []. Если нажать кнопку затвора наполовину, изображение на экране для проверки фокусировки увеличится.
- В интеллектуальном автоматическом режиме и интеллектуальном автоматическом режиме плюс можно установить [] или [].

Сенсорная панель (сенсорные операции)

■ Касание

Коснуться и убрать палец с сенсорного экрана.

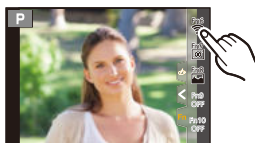

■ Перетаскивание

Двигать пальцем, не убирая его с экрана.

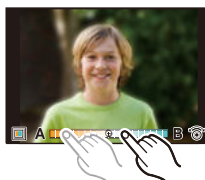

■ Щипок (увеличение/уменьшение)

На сенсорном экране развести два пальца (раздвинуть жестом щипка) для увеличения изображения и свести их (сдвинуть жестом щипка) для уменьшения изображения.







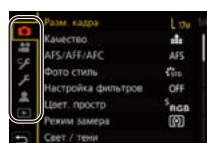
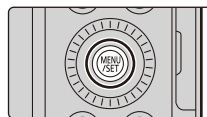

Настройка элементов меню

- 1 Для отображения меню нажмите [MENU/SET].
- 2 Нажмите ◀.
- 3 Нажмите ▲/▼, чтобы выбрать значок выбора меню, например [📷].



Подготовка/основные операции

 [Интеллект. авто] (P48)	Это меню позволяет установить функции, которые можно использовать только в интеллектуальном автоматическом режиме.
 [Зап.] (P48)	Это меню позволяет задавать настройки изображения.
 [Видео] (P49)	Это меню позволяет задавать настройки видеоролика.
 [Пользов.] (P49)	Можно настроить работу камеры согласно вашим предпочтениям, например, отображение экрана и работу кнопок.
 [Настр.] (P50)	Данное меню позволяет выполнить настройки часов, рабочего звукового сигнала и другие настройки, облегчающие работу с камерой. Также можно настроить параметры соответствующих функций Wi-Fi/Bluetooth.
 [Мое меню] (P50)	Это меню позволяет зарегистрировать часто используемые меню.
 [Восп.] (P50)	Это меню позволяет установить настройки воспроизведения и редактирования изображений.

4 Нажмите **[MENU/SET]**.

5 Нажмите **▲/▼** для выбора пункта меню, а затем нажмите **[MENU/SET]**.

6 Нажмите **▲/▼** для выбора параметра, а затем нажмите **[MENU/SET]**.

- В случае некоторых пунктов меню его настройка может не отображаться либо отображаться по-другому.

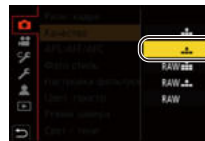

- Значок выбора меню, пункт меню или настройку можно также выбрать, поворачивая диск управления.

■ **Закрытие меню**

Нажмите **[L]** или наполовину нажмите кнопку затвора.



- Чтобы отобразить описание меню, нажмите **[DISP.]**.
- Недоступные пункты меню отображаются серым цветом. Если нажать **[MENU/SET]** при выборе пункта серого цвета, отображается сообщение с указанием причины, по которой в некоторых случаях этот пункт задать нельзя.

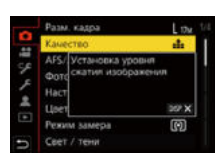

Назначение кнопкам часто используемых функций (функциональные кнопки)

1 Выберите меню.

MENU → [Пользов.] → [Управление] → [Настр.кн. Fn] → [Настройка в режиме зап.]/[Настройка в режиме воспр.]

2 Нажатием ▲/▼ выберите функциональную кнопку, которой хотите назначить функцию, а затем нажмите [MENU/SET].

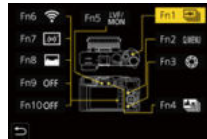

3 Нажатием ▲/▼ выберите функцию, которую нужно назначить, а затем нажмите [MENU/SET].

- Чтобы восстановить настройки функциональных кнопок по умолчанию, выберите [Сброс.на настр.по умолч.].

■ Настройки функциональных кнопок на момент покупки

[Настройка в режиме зап.]	[Fn1]: [Режим 4К Фото] [Fn2]: [Q.MENU] [Fn3]: [Предвар. просмотр] [Fn4]: [Пост-фокус] [Fn5]: [Переключ. L.VF/Экран]	[Fn6]: [Wi-Fi] [Fn7]: [Указ. уровня] [Fn8]: [Гистограмма] [Fn9]/[Fn10]: По умолчанию функция не задана.
[Настройка в режиме воспр.]	[Fn1]: [Wi-Fi] [Fn2]: [Рейтинг ★3]	[Fn4]: По умолчанию функция не задана. [Fn5]: [Переключ. L.VF/Экран]

- Экран в шаге 3 можно отобразить, нажав и удерживая функциональную кнопку ([Fn1] до [Fn5]) (2 секунды).
- Некоторые функции могут быть недоступными в зависимости от режима или отображаемого экрана.
- Некоторые функции нельзя назначить, в зависимости от функциональной кнопки.

Подготовка/основные операции

Изменение настроек с помощью кольца управления

Настройки можно изменить, поворачивая кольцо управления.

Функции, которые можно задать с помощью кольца управления, зависят от режима записи.

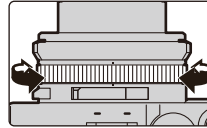

Ниже указаны настройки по умолчанию.

Режим записи	Настройка
Интеллектуальный автоматический режим	Пошаговое увеличение (P23)
Интеллектуальный автоматический режим плюс	
P Режим программы АЭ	
A Режим приоритета диафрагмы АЭ	Настройка выдержки*
S Режим приоритета выдержки АЭ	
M Режим ручной экспозиции	

* Можно задать значения выдержки, не указанные на диске настройки выдержки. (P32)

- При вращении кольца управления во время записи панорамного снимка изменяется выбранный эффект изображения (фильтр).
- При вращении кольца управления во время ручной фокусировки настраивается фокусировка.

Изменение функции, назначенной кольцу управления

1 Установите пункты меню.

MENU → [Пользов.] → [Управление] → [Кольцо управления]

2 С помощью ▲/▼ выберите настройку, а затем нажмите [MENU/SET].

- Можно назначить следующие функции:

– [Нормальн.]	– [Бал. бел.]	– [Свет / тени]
– [Увеличение]	– [Режим Аф]	– [Инт.динамич.]
– [Пошаг. увел.]	– [Режим съемки]	– [Инт.разреш.]
– [Компенсация экспоз.]	– [Фото стиль]	– [Режим вспышки]
– [Светочувст.]	– [Эффект фильтра]	– [Настр.вспышки]

- Чтобы восстановить настройку по умолчанию, выберите [Нормальн].
- Если кольцо управления не используется, выберите [OFF] ([Нет настройки]).

- Настройка назначенной функции применяется ко всем режимам записи.
- Некоторые функции могут быть недоступными в зависимости от режима или отображаемого экрана.

Запись

Съемка с помощью автоматической функции (Интеллектуальный автоматический режим)

Режим записи:  

Фотокамера выбирается оптимальные настройки в соответствии с объектом и условиями съемки.

1 Нажмите [iA].

- Фотокамера переключается на интеллектуальный автоматический режим.
- При повторном нажатии [iA] происходит переключение на режим записи, установленный с помощью кольца диафрагмы и диска настройки выдержки.
- На момент покупки установлен интеллектуальный автоматический режим плюс.

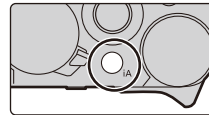



2 Держите камеру так, чтобы объектив был направлен на объект съемки.

- Когда фотокамера определит оптимальную сцену, значок такой сцены изменится. (Автоматическое определение сцены)





■ Переключение между интеллектуальным автоматическим режимом плюс и интеллектуальным автоматическим режимом

1 Выберите меню.

 →  [Интеллект. авто] → [Режим Интеллект. авто]

2 Нажатием ▲/▼ выберите [] или [], а затем нажмите [MENU/SET].



- [] позволяет изменять некоторые настройки, например яркости и цветового оттенка, а также одновременно использовать [] для других настроек, чтобы вы могли записывать снимки в большем соответствии со своими предпочтениями.

■ Автофокусировка, распознавание лиц/глаз

Режим автофокусировки автоматически устанавливается на []. Если коснуться объекта, будет работать функция АФ со слежением.

- Функция АФ со слежением также будет работать, если нажать [] (◀), а затем нажать кнопку затвора наполовину.

■ Информация о вспышке

При записи со вспышкой фотокамера автоматически устанавливает [], [] или [] в соответствии с типом и яркостью объекта съемки.

- Подробная информация о внешних вспышках приведена на Р43.

Запись

Съемка с указанием показателя диафрагмы и выдержки

Режим записи: **P A S M**

Доступные значения настроек зависят от сочетания различных параметров, например показателя диафрагмы, выдержки и положения трансфокатора.

- Если при нажатии кнопки затвора наполовину не удается получить правильную экспозицию, показатель диафрагмы и значение выдержки будут мигать красным цветом.

Режим программы АЭ

Фотокамера автоматически выбирает скорость затвора и показатель диафрагмы в соответствии с яркостью объекта съемки.

Можно делать снимки с большей свободой выбора, меняя различные установки в меню [Зап.].

Изменение сочетания показателя диафрагмы и выдержки

Для выполнения снимков можно использовать изменение программы, настраивая показатель диафрагмы и выдержку даже в режиме программы АЭ.

- 1 Поверните кольцо диафрагмы для выбора [A] (АВТО).

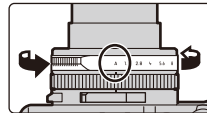

- 2 Поверните диск настройки выдержки для выбора [A] (АВТО).

- Устанавливается режим программы АЭ, и значок режима записи меняется на [P].

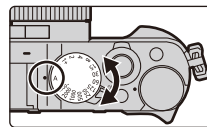

- 3 Нажмите кнопку затвора наполовину, чтобы отобразить на экране показатели диафрагмы и выдержки.

Запись

4 Во время отображения числовых значений (приблизительно 10 секунд) поверните диск управления, чтобы изменить значения с помощью изменения программы.

- Ⓐ Индикация изменения программы
 - Для отмены изменения программы выполните какую-либо из следующих операций:
 - Выключите камеру.
 - Поворачивайте диск управления, пока не исчезнет индикация изменения программы.
- Ⓑ Показатель диафрагмы
- Ⓒ Выдержка

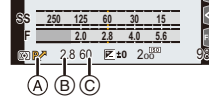

Режим приоритета диафрагмы АЭ

Снимки выполняются с указанным показателем диафрагмы.

- 1 Поверните диск настройки выдержки для выбора [A] (АВТО).
 - 2 Поверните кольцо диафрагмы для выбора показателя диафрагмы.
 - Устанавливается режим приоритета диафрагмы АЭ, и значок режима записи меняется на [A].
- Ⓐ Показатель диафрагмы
 - Ⓑ Экспонометр

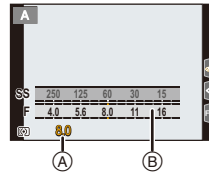

Режим приоритета выдержки АЭ

Снимки выполняются с указанной выдержкой.

- 1 Поверните кольцо диафрагмы для выбора [A] (АВТО).
 - 2 Поверните диск настройки выдержки для выбора выдержки.
 - Устанавливается режим приоритета выдержки АЭ, и значок режима записи меняется на [S].
- Ⓐ Выдержка
 - Ⓑ Экспонометр

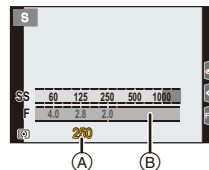

Запись

Режим ручной экспозиции

Экспозиция определяется ручной установкой значения диафрагмы и скорости затвора.

- 1 Поверните кольцо диафрагмы для выбора показателя диафрагмы.
- 2 Поверните диск настройки выдержки для выбора выдержки.
 - Устанавливается режим ручной экспозиции, и значок режима записи меняется на [M].

- (A) Экспонометр
 (B) Показатель диафрагмы
 (C) Выдержка
 (D) Подсказка по ручной экспозиции

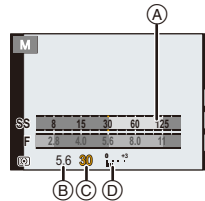

Установка значений выдержки, не указанных на диске настройки выдержки

Поверните кольцо управления или диск управления, чтобы установить указанные ниже значения выдержки. Проверьте выдержку на экране.

Выдержка короче 1/4000 секунды или длиннее 1 секунды

- 1 Установите [Тип затвора] в меню [Зап.] (P48)
- 2 Поверните диск настройки выдержки для выбора [4000-] или [1+]
- 3 Поверните кольцо управления или диск управления для выбора выдержки

Настройка выдержки с шагом 1/3 EV

- Выдержку можно задать на основе значения на диске настройки выдержки в диапазоне с шагом $\pm 2/3$.

Пример: для установки выдержки на 1/400 секунды

- 1 Поверните диск настройки выдержки для выбора [500]
- 2 Поверните кольцо управления или диск управления для выбора [400]

Установка светочувствительности ISO, оптимальной для выдержки и показателя диафрагмы

Если светочувствительность ISO установлена на [AUTO], камера автоматически настраивает ее таким образом, чтобы экспозиция соответствовала выдержке и показателю диафрагмы.

- В зависимости от условий съемки, установка подходящей экспозиции может оказаться невозможной или светочувствительность ISO может стать выше.

Запись

Советы по использованию режима ручной экспозиции

Помощь при ручной настройке экспозиции

 : правильная экспозиция /  : более яркие изображения /  : более темные изображения

■ Информация о параметре [T] (время)

Если выдержка установлена на [T] (время), затвор остается открытым, пока кнопка затвора полностью нажата (примерно до 30 минут).

Затвор закрывается, если еще раз нажать кнопку затвора.

- При установке выдержки на [T] (время) рекомендуется использовать штатив и выполнять снимки дистанционно, подключив фотокамеру к смартфону через соединение Wi-Fi, чтобы предотвратить дрожание фотокамеры. [B] (от руки) также можно использовать при подключении через Bluetooth. (P62)
- При выполнении снимков с установкой выдержки на [T] (время) помехи на снимках могут усилиться. Для подавления помех рекомендуется выполнять снимки с установкой [Подавл. шума] на [ON] в меню [Зап.].

[Пост.предпросм]

Если установить [Пост.предпросм] в меню [Пользов.] ([Монитор / Экран]) на [ON], эффекты показателей диафрагмы и выдержки можно проверять на экране записи.

Проверка эффектов показателей диафрагмы и выдержки (режим предварительного просмотра)

Применимые режимы:   P A S M

Переключитесь на экран подтверждения, нажав [Fn3].

- Обычный экран записи
- Экран предварительного просмотра эффекта диафрагмы
- Экран предварительного просмотра эффекта выдержки

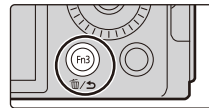



Запись



Запись фотоснимков 4K

Применимые режимы: **[A] [S] [P] [A] [S] [M]**

Фотокамера позволяет делать серию снимков разрешением 8 млн пикселей (прибл.) со скоростью 30 кадров в секунду. После съемки можно сохранить снимок нужного момента, выбранный из файла серийной съемки.

• Используйте карту UHS класса скорости 3.

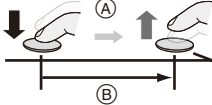
- 1** Нажмите **[ ]** (**▼**).
- 2** Нажатием **◀/▶** выберите значок фотоснимков 4K (**[]**) и т. п.), а затем нажмите **▲**.
 - По умолчанию, нажимая [Fn1], можно выполнить те же операции, что указаны в шагах **1** и **2**.
- 3** Выберите способ записи с помощью **◀/▶**, а затем нажмите **[MENU/SET]**.
 - Способ записи также можно установить в пункте [4K ФОТО] в меню [Зап.].

 [Сер.съемка 4K]	<p>Для выполнения лучшего снимка быстродвижущегося объекта</p> <p>Серийная съемка выполняется при нажатии и удерживании кнопки затвора.</p> <p>A Нажмите и удерживайте B Выполняется запись</p> 
 [Сер.съемк 4K (S/S)] Сокращение "S/S" означает Start/Stop (начало/остановка).	<p>Для выполнения фотоснимков в непредсказуемых условиях</p> <p>Серийная съемка начинается при нажатии кнопки затвора и останавливается при повторном нажатии.</p> <p>C Начало (первый раз) D Остановка (второй раз) E Выполняется запись</p>  <p>💡 Добавление меток для выбора и сохранения снимков</p> <p>Нажимая [Fn2] во время записи, можно добавлять метки. (До 40 меток для каждой записи.) При выборе и сохранении снимков из файла серийной съемки 4K можно переходить к позициям, где добавлены метки.</p>

Запись

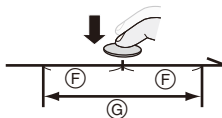
 [Предв. сер.съемка 4К]	<p>Для записи по мере необходимости, когда появляется возможность удачного снимка</p> <p>Серийная съемка выполняется примерно в течение 1 секунды до и после момента нажатия кнопки затвора.</p> <p>Ⓕ Примерно 1 секунда Ⓖ Выполняется запись</p> 
--	---

4 Для выполнения записи нажмите кнопку затвора.

- Фотокамера выполнит серийную съемку фотоснимка 4К и сохранит его как файл серийной съемки 4К с установкой [Формат записи] на [MP4].
- Если включить [Авт. просм.], автоматически появляется экран выбора снимков. Для продолжения записи нажмите кнопку затвора наполовину, чтобы открыть экран записи.
- Информацию о том, как выбирать и сохранять снимки из записанных файлов серийной съемки 4К, см. на Р36.

■ Предупреждение дрожания фотокамеры при записи снимков

При выполнении [Композиция света] или [Композиция послед-ти] рекомендуется использовать штатив и выполнять снимки дистанционно, подключив фотокамеру к смартфону, чтобы предотвратить дрожание фотокамеры. (Р61)

■ Отмена 4К Фото

В шаге 2 выберите [] или [].

- В случае высокой температуры окружающей среды или непрерывной записи фотоснимков 4К может появиться значок [] и процесс записи может прерваться. Подождите, пока фотокамера не остынет.
- При установке [] ([Предв. сер.съемка 4К]) аккумулятор разряжается быстрее и температура фотокамеры повышается. (Для своей защиты фотокамера может переключиться на []) ([Сер.съемка 4К]).
Выбирайте [] ([Предв. сер.съемка 4К]) только во время записи.
- Запись останавливается, когда время непрерывной записи превышает 15 минут. При использовании карты памяти SDHC запись фотоснимков 4К можно продолжать непрерывно, даже если размер файла превышает 4 ГБ, но файл серийной съемки разделяется на части для записи и воспроизведения файлов меньшего размера.
На карте памяти SDXC файл серийной съемки размером более 4 ГБ можно сохранить одним файлом.
- Угол обзора сужается.

Запись

Выбор снимков из файла серийной съемки 4K и сохранение

1 Выберите изображение со значком [▲] на экране воспроизведения и нажмите ▲.

- Если изображение было записано с установкой [Предв. сер.съемка 4K], перейдите к шагу 3.



2 С помощью ползунка сделайте черновой выбор сцен.

- Сцены можно выбрать на экране воспроизведения серийной съемки 4K, коснувшись [Fn1] (Fn1).
- Коснитесь [Fn2], чтобы переключиться на экран операций с метками. (P37)

Экран просмотра слайдов



3 Прокрутите кадры перетаскиванием и выберите кадр, который нужно сохранить как снимок.

- Для непрерывной покадровой прокрутки назад/вперед коснитесь и удерживайте [< / >].



4 Для сохранения снимка коснитесь [Fn1].

- Снимок сохраняется в формате JPEG.

Запись

Метка

При выборе и сохранении снимков из файла серийной съемки 4K снимки легко можно выбрать, переходя от одного отмеченного положения к другому.

Белая метка:

Устанавливается вручную во время записи или воспроизведения.

Зеленая метка:

Устанавливается фотокамерой автоматически во время записи. (Функция автоматической установки меток^{*1})

Экран операций с метками



*1 Фотокамера автоматически устанавливает метки на сценах с распознанным лицом или движением объекта.
(Пример: в сценах, в которых проезжает автомобиль, лопается воздушный шар или оборачивается человек)

■ Переход к отмеченным положениям

При касании [▶→↗] происходит переключение на экран операций с метками, на котором можно нажать ◀/▶ для перехода к отмеченным положениям. Коснитесь [↗→▶], чтобы вернуться к исходной операции.

- Для каждого файла отображается до 10 меток.
- В указанных ниже случаях может оказаться невозможным установить метки с помощью функции автоматической установки меток, в зависимости от условий съемки и состояния объектов.
 - Фотокамера перемещается из-за панорамирования или дрожания
 - Движение объекта медленное/незначительное
 - Объект небольшого размера
 - Лицо не обращено прямо к объективу

■ Смена отображаемой метки

Прикоснитесь к [AUTO/MODE].

[Авто]/[Приоритет по лицу]/[Приоритет движения]/[Выкл]^{*2}

*2 Отображаются лишь метки, установленные вручную.

Запись



Управление фокусировкой после записи (пост-фокус/совмещение фокуса)

Применимые режимы: **[FA] [AF] P A S M**

Фотокамера позволяет делать серию снимков 4K, перемещая фокус на различные участки. После съемки можно выбрать нужный участок фокусировки.

Эта функция подходит для съемки неподвижных предметов.

- Используйте карту UHS класса скорости 3.
- При записи изображений, которые будут использоваться для совмещения фокуса, рекомендуется пользоваться штативом.

- 1 Нажмите **[]** (**▼**).
- 2 Нажимая **◀/▶**, выберите значок **пост-фокуса** (**[]**), а затем нажмите **[MENU/SET]**.

- По умолчанию, если нажать **[Fn4]**, а затем выбрать **[ON]**, можно выполнить те же операции, что указаны в шагах **1** и **2**.

- 3 Выберите композицию и нажмите **кнопку затвора наполовину**.

- С помощью функции автофокусировки на экране определяются участки фокусировки. (Исключая края экрана)
- Если ни на одном участке экрана нельзя сфокусироваться, начинает мигать индикатор фокусировки (**A**). В таком случае запись невозможна.



С момента нажатия кнопки затвора наполовину до конца записи:

- Сохраняйте одно и то же расстояние до объекта съемки и одну и ту же композицию.

- 4 Чтобы начать запись, полностью нажмите кнопку затвора.

- Во время записи точка фокусировки изменяется автоматически. Когда значок (**B**) исчезает, запись автоматически останавливается.
- Видеоролик запишется с установкой **[Формат записи]** на **[MP4]**.
- При включении **[Авт. просм.]** отобразится экран, позволяющий выбрать нужный участок фокусировки. (**P39**)

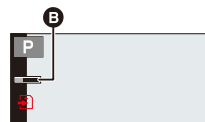

Запись

■ Как отменить запись [Пост-фокус]

В шаге 2 выберите [] или [OFF].

- В случае высокой температуры окружающей среды или непрерывной записи с помощью функции пост-фокуса, на фотокамере может появиться значок [] и запись может остановиться.
Подождите, пока фотокамера не остынет.
- Во время записи угол обзора сужается.

Выбор нужного участка фокусировки и сохранение снимка ([Пост-фокус])

1 Выберите изображение со значком [] на экране воспроизведения и нажмите ▲.



2 Коснитесь нужного участка фокусировки.

- Если для выбранного участка нет сфокусированного снимка, появится красная рамка. В таком случае снимок сохранить нельзя.
- Края экрана выбрать нельзя.

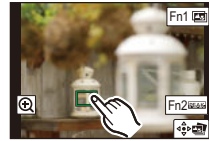

Управление кнопками	Сенсорное управление	Описание операции
▲/▼/◀/▶/ (Focus Wheel)	Касание	Выбор участка фокусировки. • Его нельзя выбрать во время увеличенного отображения.
(Zoom In)	+	Увеличение отображения.
	↶	Уменьшение отображения (во время увеличенного отображения).
[Fn1]	(Fn1)	Переключение на функцию совмещения фокуса. (P40)
[Fn2]	PEAK	Сфокусированные участки выделяются цветом. ([Усиление контуров]) • Переключение происходит в следующем порядке: [PEAK OFF] → [PEAK L] ((LOW)) → [PEAK H] ((HIGH)).
[MENU/SET]	(Menu/Set)	Сохранение снимка.

Запись

- Точную настройку фокуса можно выполнить с помощью ползунка во время увеличенного отображения. (Эту операцию также можно выполнить нажатием ◀/▶.)



- 3 Для сохранения снимка коснитесь [].
- Снимок сохраняется в формате JPEG.

Объединение нескольких снимков для расширения диапазона фокусировки (совмещение фокуса)

- 1 Коснитесь [] на экране для выбора нужного участка фокусировки в шаге 2 раздела “Выбор нужного участка фокусировки и сохранение снимка ([Пост-фокус])” (Р39).
- 2 Коснитесь способа объединения.

[Авто объединение]	Подходящие для объединения снимки автоматически выбираются и объединяются в один снимок. <ul style="list-style-type: none"> • Приоритет отдается снимкам с более близким фокусом. • Выполните совмещение фокуса и сохраните снимок.
[Объединение диапазон.]	Снимки с определенными участками фокусировки объединяются в один снимок.

(При выборе [Объединение диапазон.]



- 3 Коснитесь нужного участка фокусировки.

- Укажите как минимум два участка.
- Указываются сфокусированные участки между двумя выбранными точками.
- Участки, которые нельзя выбрать, обозначаются серым цветом.

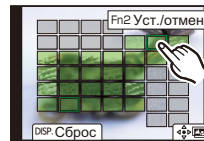
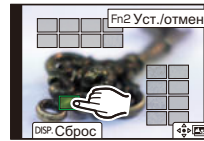
- Для отмены выбора еще раз коснитесь участка фокусировки.



Запись

Управление кнопками	Сенсорное управление	Описание операции
▲/▼/◀/▶/ 	Касание	Выбор участка.
[Fn2]	[Уст./отмен.]	Указание/отмена участка.
[DISP.]	[Все]	Выбор всех участков. (До выбора участков)
	[Сброс]	Отмена всех выбранных настроек. (После выбора участков)
[MENU/SET]		Объединение снимков и сохранение получившегося снимка.

4 Коснитесь [] для объединения снимков и сохранения получившегося снимка.

- Снимок сохраняется в формате JPEG. На новом снимке также записывается информация о записи (информация Exif) первоначального снимка с ближайшим расстоянием до участка фокусировки, включая данные о выдержке, диафрагме и светочувствительности ISO.
- Фотокамера может автоматически корректировать смещение снимков, вызванное ее дрожанием. При объединении скорректированных снимков угол обзора немного сужается.
- При объединении снимков получившийся снимок может выглядеть неестественно в следующих случаях:
 - В случае движения объекта во время съемки
 - В случае большого расстояния между объектами
 - В случае слишком сильной размытости снимков (Неестественность снимка можно уменьшить, если делать снимки с более высоким показателем диафрагмы.)
- Использование совмещения фокуса для изображений, записанных на других устройствах, может оказаться невозможным.

Запись

Выполнение снимков с одновременной автоматической настройкой параметра (запись с брекетингом)

Применимые режимы:   **P** **A** **S** **M**

Нажав кнопку затвора, можно сделать несколько снимков с одновременной автоматической настройкой параметра.

1 Выберите меню.

MENU →  [Зап.] → [Брекетинг] → [Тип брекетинга]	
 Брекетинг экспозиции	Нажмите кнопку затвора для выполнения записи с одновременной настройкой экспозиции. • Отключается при съемке со вспышкой.
 Брекетинг диафрагмы	Нажмите кнопку затвора для выполнения записи с одновременной настройкой диафрагмы. • Работает в режиме приоритета диафрагмы АЭ или при установке светочувствительности ISO на [AUTO] в режиме ручной экспозиции.
FOCUS Брекетинг фокуса	Нажмите кнопку затвора для выполнения записи с одновременной настройкой положения фокусировки.
WB  Брекетинг баланса белого	Нажмите кнопку затвора один раз для автоматического выполнения трех снимков с различными настройками баланса белого.
 Брекетинг форматного соотношения	При однократном нажатии кнопки затвора фотокамера автоматически делает четыре снимка с четырьмя типами форматного соотношения (4:3, 3:2, 16:9 и 1:1). (Звук затвора раздается только один раз.) • Отображается диапазон, который можно записать для каждого форматного соотношения.

2 Нажатием ▲/▼ выберите [Доп. настройки], а затем нажмите [MENU/SET].

- Нажмите кнопку затвора наполовину, чтобы выйти из меню.

3 Сфокусируйтесь на объекте и сделайте снимок.

■ Как отключить функцию брекетинга
Выберите [OFF] при выполнении шага 1.

42 DVQX1735 (RUS)

Съемка с использованием вспышки (поставляется в комплекте)

Применимые режимы: **[iA] [iAF] P A S M**

В этом разделе описывается, как сделать снимок с помощью вспышки (поставляется в комплекте).

Подробную информацию о прикреплении внешних вспышек, отличных от вспышки, поставляемой в комплекте, см. в инструкциях по эксплуатации этих вспышек.

Прикрепление вспышки

■ Снятие крышки колодки для принадлежностей

Камера поставляется с установленной на колодку для принадлежностей крышкой.

Снимите крышку колодки для принадлежностей, потянув ее в направлении стрелки ②, одновременно нажимая ее в направлении стрелки ①.

- Если колодка для принадлежностей не используется, обязательно наденьте на нее крышку.
- Сняв крышку колодки для принадлежностей, храните ее в надежном месте, чтобы не потерять.

• Храните крышку колодки для принадлежностей вдали от детей во избежание ее проглатывания.

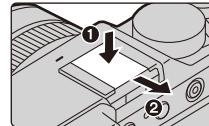

■ Прикрепление вспышки

1 Выключите фотокамеру и вспышку.

2 Прочно вставьте вспышку в колодку для принадлежностей фотокамеры, так чтобы раздался щелчок. (A)

- Для съемки установите переключатели включения/выключения фотокамеры и вспышки на [ON].
- Когда вспышка прикреплена к фотокамере, не переносите фотокамеру, держась за вспышку.

- (A) Посадочное место
- (B) Переключатель [ON/OFF] вспышки
- (C) Кнопка разблокировки

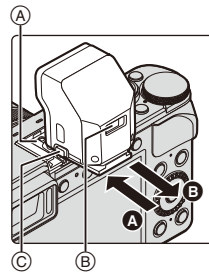



■ Снятие вспышки

1 Выключите фотокамеру и вспышку.

2 Нажав и удерживая кнопку разблокировки, потяните за вспышку в направлении, указанном стрелкой, чтобы снять вспышку. (B)

- Снимайте вспышку медленно и осторожно.
- Наденьте крышку на колодку для принадлежностей фотокамеры.
- Храните снятую вспышку в мягком чехле.

Запись

 В следующих случаях настройка вспышки устанавливается на  (принудительное отключение вспышки).





- Информация о записи видеоклипов
- При записи фотоснимков 4K
- При записи с помощью функции пост-фокуса
- При использовании [Панорамный снимок]
- При использовании электронного затвора
- При установке эффекта изображения в пункте [Эффект фильтра] настроек [Настройка фильтров]
- При установке [Бесшумный режим] на [ON]
- При установке [HDR] на [ON]





Смена режима вспышки

Применимые режимы:   **P** **A** **S** **M**

• Параметр [Вспышка] в меню [Зап.] доступен, только когда прикреплена внешняя вспышка.

MENU →  [Зап.] → [Вспышка] → [Режим вспышки]

 ((Прин. всп. вкл))  ((Прин вкл/кр гл))	Вспышка срабатывает каждый раз независимо от условий съемки. • Используйте этот режим, когда снимаемый объект освещен сзади или освещен лампой дневного света.
 S ((Медл. синхронизация))  S ((Зам синх/кр гл))	При выполнении снимков на фоне темного ландшафта данная функция замедляет скорость затвора при включенной вспышке. Темный фоновый ландшафт выглядит ярче. • Используйте этот режим при съемке людей на темном фоне. • Применение более низкой скорости затвора может привести к размытию вследствие движения. Для повышения качества фотографий используйте штатив.
 ((Прин. всп выкл))	Вспышка не срабатывает независимо от условий съемки. • Используйте этот режим при съемке в местах, где включение вспышки запрещено.

Вспышка срабатывает дважды.
Интервал между первой и второй вспышкой больше при установке [] или []. Объект не должен двигаться до срабатывания второй вспышки.
 ● В интеллектуальном автоматическом режиме плюс можно установить [ A] или [].

Запись видеоролика/видеоролика 4K

Применимые режимы: **[M] [A] [P] [A] [S] [M]**

Позволяет записывать полноценные видеоизображения высокой четкости, совместимые с форматом AVCHD или видеоизображения, записанные в MP4. Кроме того, фотокамера может записывать видеоролики 4K в формате MP4. Звук записывается в стерео формате.

- Видеоролики можно записать с установкой показателя диафрагмы и выдержки вручную. (P31, 32)
- В интеллектуальном автоматическом режиме фотокамера автоматически устанавливает показатель диафрагмы и выдержку и определяет сцену для записи видеороликов. (P29)

1 Начните запись, нажав кнопку видеосъемки.

- (A) Оставшееся время записи
- (B) Доступное время записи

- Индикатор состояния записи (красный) (C) будет мигать во время видеозаписи.
- После нажатия на кнопку видеосъемки сразу же отпустите ее.
- Во время видеосъемки также можно выполнить запись фотоснимков, полностью нажав кнопку затвора.

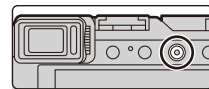

2 Остановите запись, повторно нажав кнопку видеосъемки.

■ При записи видеороликов 4K

- При записи видеороликов в формате 4K используйте карту памяти стандарта UHS класса скорости 3.
- При записи видеороликов в формате 4K угол обзора более узкий, чем для видеороликов других размеров.
- Чтобы обеспечить высокоточную фокусировку, видеоролики 4K записываются со сниженной скоростью автофокусировки. Сфокусироваться на объекте с помощью автофокусировки может оказаться затруднительным, но это не свидетельствует о неисправности.
- Во время записи в тихой обстановке на видеороликах может записаться звук работы диафрагмы и фокусировки. Это не является неисправностью. Действие фокусировки во время видеосъемки можно установить на [OFF] в [Непрер. АФ].
- В случае высокой температуры окружающей среды или непрерывной видеосъемки, после появления значка [△] запись может остановиться для защиты фотокамеры. Подождите, пока фотокамера не остынет.

Запись

■ Установка формата и качества записи

MENU → [Видео] → [Формат записи]

Настройки: [AVCHD]/[MP4]

MENU → [Видео] → [Кач-во зап.]

AVCHD:	[FHD/28M/50p] ^{*1} /[FHD/17M/50i]/[FHD/24M/25p]/[FHD/24M/24p]
MP4:	[4K/100M/30p] ^{*2} /[4K/100M/25p] ^{*2} /[4K/100M/24p] ^{*2} , [FHD/28M/60p]/[FHD/28M/50p]/[FHD/20M/30p]/[FHD/20M/25p]/[HD/10M/30p]/[HD/10M/25p]

*1 AVCHD Progressive

*2 Видеоролики 4K

• Видеосъемка останавливается по истечении указанного ниже возможного времени непрерывной записи.

[Формат записи]	[Кач-во зап.]	Время непрерывной записи	Размер для интервала разделения файлов
[AVCHD]	[FHD/28M/50p]	29 минут 59 секунд	Файлы размером более 4 Гб разделяются на части для записи файлов меньшего размера.*3
	[FHD/17M/50i]		
	[FHD/24M/25p]		
	[FHD/24M/24p]		
[MP4]	[4K/100M/30p]	15 минут	При использовании карты памяти SDHC: файлы размером более 4 Гб разделяются на части для записи и воспроизведения файлов меньшего размера.*3 При использовании карты памяти SDXC: для записи файлы не разделяются.
	[4K/100M/25p]		
	[4K/100M/24p]		
	[FHD/28M/60p]	29 минут 59 секунд	
	[FHD/28M/50p]		
	[FHD/20M/30p]		
	[FHD/20M/25p]		
[HD/10M/30p]			
[HD/10M/25p]			

*3 Запись можно продолжать непрерывно.

Воспроизведение снимков

- 1 Нажмите [▶].
- 2 Нажмите ◀▶.

- ◀: Воспроизведение предыдущего снимка
- ▶: Воспроизведение следующего снимка
- Если нажать и удерживать ◀▶, можно воспроизводить снимки последовательно.

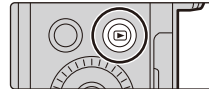

■ Для завершения воспроизведения

Еще раз нажмите [▶] или наполовину нажмите кнопку затвора.

- Если установить переключатель включения/выключения фотокамеры на [ON], нажимая и удерживая [▶], появится экран воспроизведения.
- При установке [Возврат объектива] в меню [Пользов.] ([Объектив / Прочее]) на [ON] тубус объектива втягивается прибл. через 15 секунд после переключения фотокамеры с экрана записи на экран воспроизведения.

■ Воспроизведение видео

Данная камера предназначена для воспроизведения видео в форматах AVCHD и MP4.

- Видеоролики отображаются со значком видеозаписи ([📹]).

Нажмите ▲ для воспроизведения.

- Ⓐ Время записи видео
- Ⓑ Видео также можно воспроизвести, коснувшись [▶] в центре экрана.

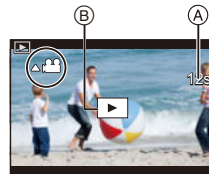

■ Удаление снимков

Удаленные изображения не могут быть восстановлены.

- 1 В режиме воспроизведения выберите снимок для удаления, а затем нажмите [🗑️].
- 2 Нажатием ▲/▼ выберите [Удал. один снимок], а затем нажмите [MENU/SET].

Меню

Список меню

При нажатии [DISP.] при выбранном пункте меню или настройке отображается описание меню.

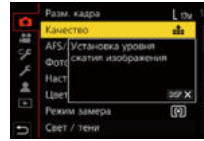

Меню [Интеллект. авто]

[Режим Интеллект. авто] (P29)	[Ночн. сним. с рук]	[iHDR]
-------------------------------	---------------------	--------

Меню [Зап.]

[Разм. кадра]	[Вспышка] (P43)	[4К ФОТО] (P34)
[Качество]	[Корр.кр.гп.]	[Авт. таймер]
[AFS/AFF/AFC]	[Авт. верх. предел ISO (Фото)]	[Интервал. съемка]
[Фото стиль]	[Мин. выдержка]	[Покадр. анимация]
[Настройка фильтров]	[Подавл. шума]	[Настр.панор.съемки]
[Цвет. простр]	[Комп. преломл.]	[Бесшумный режим]
[Режим замера]	[Стабилиз.]	[Тип затвора]
[Свет / тени]	[i.Zoom] (P22)	[Брекетинг] (P42)
[Инт.динамич.]	[Цифр. увел] (P23)	[HDR]
[Инт.разреш.]	[Скор. съемки]	[Множ.экспоз.]

Меню

 Меню [Видео]

[Формат записи] (P46)	[Свет / тени]	[Цифр. увел.] (P23)
[Кач-во зап.] (P46)	[Инт.динамич.]	[Реж.кадра при записи]
[AFS/AFF/AFC]	[Инт.разреш.]	[Отобр. ур. громк. записи]
[Неперер. АФ]	[Авт. верх. предел ISO (Видео)]	[Рег. ур. громк. записи]
[Фото стиль]	[Комп. преломл.]	[Подав.шума ветра]
[Настройка фильтров]	[Стабилиз.]	
[Режим замера]	[i.Zoom] (P22)	

 Меню [Пользов.]

<input checked="" type="checkbox"/> [Экспозиция]	[Всп. РФ]	[Гистограмма]
[Увеличение ISO]	[Отобр. всп. РФ]	[Контр линии]
[Увел. чувств. ISO]		[Маркер центра]
[Сброс компен.экспоз.]	 [Управление]	[Высветить]
	[Настр.кн. Fn] (P27)	[Шаблон Зебра]
 [Фокус/Спуск затвора]	[Q.MENU]	[Экспонометр]
[Блокир. АФ/АЕ]	[iA переключ.кнопки]	[Спр по РФ]
[Удер блок АФ/АЕ]	[Кольцо управления] (P28)	[Настр. стиля экр./видеоиск.]
[Затвор АФ]	[Настр. блок. управл.]	[Отобр. инф. на экране]
[Спуск полунажатием]	[Кнопка Видео]	[Рамка зап.]
[Быстр. АФ]	[Устан.касан.]	[Отобр. оставш.]
[АФ по глазам]	[О работе с лимбом]	
[Точный АФ - настройки]	[Переключ.увелич.]	 [Объектив / Прочее]
[Всп. ламп. АФ]		[Восст.полож.объектива]
[Прям.поле фокус.]	 [Монитор / Экран]	[Возврат объектива]
[Приор. фок./спуска]	[Авт. просм.]	[Автооткл. автотайм.]
[Переключ. фокуса, верт/гор]	[Монохр. жив. просм.]	[Опред. лица]
[Перемещ. области фокусир.]	[Пост.предпросм] (P33)	[Установ. профиля]
[Отображение зоны АФ]	[Увел. при Live View]	
[АФ+РФ]	[Усиление контуров]	

Меню

Меню [Настр.]

[Онлайн-руководство] (P78)	[Сигнал]	[Язык]
[Исп. функ. польз. уст.]	[Эконом. реж.]	[Просм. версии]
[Пам. польз уст]	[Скор.отображ.на монит.]	[Настр. папки / файла]
[Уст. часов] (P17)	[Скорость отображ. LVF]	[Сброс №]
[Мировое время]	[Экран]/[Видеоискатель]	[Сброс]
[Дата поездки]	[Яркость экрана]	[Сброс парам. сети]
[Wi-Fi] (P58)	[Сенсор глаза]	[Регулир. указ.уровня.]
[Bluetooth] (P56)	[Режим USB]	[Демо режим]
[Индик.беспровод.соед.]	[ТВ подключение]	[Форматир.] (P18)

[Мое меню]

[Настр.Моего меню]

Меню [Восп.]

[Слайд шоу]	[Групп. сохран. 4K ФОТО]	[Поверн.]
[Реж. воспр.]	[Композиция света] (P51)	[Редакт.видео]
[Защитить]	[Композиция послед-ти] (P52)	[Видео интер. съемки]
[Рейтинг]	[Удал. с пом. ретуши]	[Покадровое видео]
[Ред загол]	[Отпеч симв]	[Поверн. ЖКД]
[Ред. расп. лиц]	[Изм.разм.]	[Сортировка кадров]
[Обработка RAW]	[Подрезка]	[Подтверж. удаления]

Меню

[Композиция света]

Из файлов серийной съемки 4K выберите несколько кадров, которые хотите объединить. Если какие-либо участки изображения ярче, чем в предыдущем кадре, они будут наложены на предыдущий кадр, а кадры объединены в один снимок.

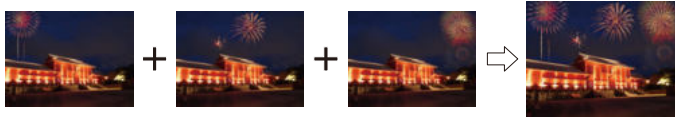

MENU → **[Восп.]** → **[Композиция света]**

- 1 **Нажатием** **◀/▶** выберите файлы серийной съемки 4K, а затем нажмите **[MENU/SET]**.
- 2 **Выберите способ объединения, а затем нажмите [MENU/SET].**

Настройка [Объединение композиции]

Выберите кадры, которые нужно объединить, для наложения более ярких участков.

- 1 Воспользуйтесь ползунком или кнопками **▲/▼/◀/▶**, чтобы выбрать кадры для объединения.

- 2 **Нажмите [MENU/SET].**

- Выбранные кадры запоминаются, и отображаются предыдущий экран.
- Нажатием **▲/▼** выберите параметры, а затем нажмите **[MENU/SET]** для выполнения следующих операций.

– [След.]:

Позволяет выбрать больше кадров для объединения.

– [Повт.выбор]:

Непосредственно выбранный перед этим кадр исключается, позволяя выбрать другое изображение.

- 3 **Повторите шаги 1 и 2, чтобы выбрать больше кадров для объединения.**

- Можно выбрать до 40 кадров.

- 4 **Нажатием ▼ выберите [Сохранить], а затем нажмите [MENU/SET].**

Настройка [Объединение диапазонов]

Выбирается первый и последний кадры для наложения более ярких участков на кадры между ними.

- 1 **Выберите кадр первого снимка и нажмите [MENU/SET].**

- Способ выбора такой же, как и в шаге 1 настройки [Объединение композиции].

- 2 **Выберите кадр последнего снимка и нажмите [MENU/SET].**

- 3 **Выберите [Да] на экране подтверждения, а затем нажмите [MENU/SET].**

- Снимки сохраняются в формате JPEG. Также фиксируется информация о записи (информация Exif) первого кадра, включая данные о выдержке, диафрагме и светочувствительности ISO.

Меню

[Композиция послед-ти]

Из файла серийной съемки 4K выберите несколько кадров, чтобы создать композицию последовательных движений объекта в одном снимке.



MENU → **[Восп.]** → **[Композиция послед-ти]**

- 1 Нажатием **◀/▶** выберите файлы серийной съемки 4K, а затем нажмите **[MENU/SET]**.
- 2 Выберите кадры для объединения.

Выбирайте кадры так, чтобы не было наложения движущегося объекта на изображение в предыдущем или последующем кадре. (В случае наложения объекта правильно создать композицию последовательных движений может не получиться.)

- 1 Воспользуйтесь ползунком или кнопками **▲/▼/◀/▶**, чтобы выбрать кадры для объединения.
- 2 Нажмите **[MENU/SET]**.
 - Выбранные кадры запоминаются, и отображается предыдущий экран.
 - Нажатием **▲/▼** выберите параметры, а затем нажмите **[MENU/SET]** для выполнения следующих операций.
 - [След.]: Позволяет выбрать больше кадров для объединения.
 - [Повт.выбор]: Непосредственно выбранный перед этим кадр исключается, позволяя выбрать другое изображение.
- 3 Повторите шаги 1 и 2, чтобы выбрать больше кадров для объединения.
 - Можно выбрать от 3 до 40 кадров.
- 4 Нажатием **▲/▼** выберите **[Сохран.]**, а затем нажмите **[MENU/SET]**.



Советы для [Композиция послед-ти]

При выполнении снимков для [Композиция послед-ти] рекомендуется пользоваться штативом.

Возможные операции с помощью функции Wi-Fi®/Bluetooth®

Управление с помощью смартфона (P60)

- Запись с помощью смартфона (P61)
- Воспроизведение или сохранение сохраненных на фотокамере изображений или их отправка на сайты социальных сетей (P63)

Узнайте о других интересных возможностях, которые предоставляются при использовании Bluetooth®

Соединение к смартфону, поддерживающему Bluetooth low energy, может выполняться в любое время.

Подключитесь к смартфону для использования полного диапазона характеристик.

- Сопряжение (настройка соединения) (P56)
- Включение/выключение фотокамеры с помощью смартфона (P60)
- Запись с установкой [B] (от руки) (P62)
- Автоматическая отправка записанных изображений на смартфон
- Запись на снимаемых изображениях информации о местонахождении со смартфона
- Синхронизация часов фотокамеры со смартфоном

В этой инструкции по эксплуатации смартфоны и планшеты далее именуется смартфонами, если не указано иное.

- Подробную информацию см. в документе "Инструкция по эксплуатации для улучшения характеристик (формат PDF)".

■ Информация об индикаторе БЕСПРОВОДНОГО соединения

Светится синим цветом	При включенной функции Wi-Fi/Bluetooth или ее подключении
Мигает синим цветом	При отправке данных изображения с помощью фотокамеры

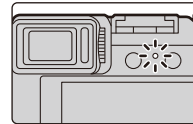

- В [Индик.беспровод.соед.] меню [Настр.] можно задать настройку для индикатора, чтобы он не загорался/мигал.

■ Информация о кнопке [Wi-Fi]

В этой инструкции по эксплуатации функциональная кнопка, которой назначена функция [Wi-Fi], называется кнопкой [Wi-Fi].
(По умолчанию функция [Wi-Fi] назначается кнопке [Fn6], когда фотокамера используется в режиме записи, и назначается кнопке [Fn1], когда фотокамера используется в режиме воспроизведения.)

- Информацию о функциональных кнопках см. на P27.

Wi-Fi/Bluetooth

Шаги для нажатия [Wi-Fi] (в режиме записи)

- ❶ Прикоснитесь к [Fn].
- ❷ Прикоснитесь к [Wi-Fi].



- Камеру нельзя использовать для подключения к общедоступной беспроводной локальной сети.

■ **Использование данной камеры в качестве устройства беспроводной локальной сети**
В случае использования оборудования или компьютерных систем, для которых требуется более надежная система безопасности, чем для устройств беспроводной локальной сети, примите надлежащие меры для обеспечения безопасности с учетом конструктивных особенностей и дефектов используемых систем. Panasonic не несет ответственности за какие-либо повреждения, вызванные использованием камеры для любой иной цели, кроме использования в качестве устройства беспроводной локальной сети.

■ **Применение функции Wi-Fi данной фотокамеры предполагается в странах продажи данной фотокамеры**

Существует риск нарушения правил использования радиоволн, если камера применяется в других странах, кроме стран продажи данной фотокамеры, и корпорация Panasonic не несет ответственности за какие-либо нарушения.

■ **Существует риск перехвата данных, отправляемых и получаемых по радиоволнам**
Обратите внимание на риск перехвата данных, отправляемых и получаемых по радиоволнам, посторонними лицами. Настоятельно рекомендуется установить шифрование для поддержания информационной безопасности.

■ **Не используйте камеру в местах с наличием магнитных полей, статического электричества или помех**

- Не используйте фотокамеру в местах с наличием магнитных полей, статического электричества или помех, например рядом с микроволновыми печами. Это может привести к прерыванию радиоволнового сигнала.
- Использование камеры рядом с такими устройствами, как микроволновые печи или беспроводные телефоны, которые используют полосу радиочастот 2,4 ГГц, может привести к ухудшению рабочих характеристик обоих устройств.

■ **Не подключайтесь к беспроводной сети, на использование которой вы не имеете права**

Когда камерой используется функция Wi-Fi, поиск беспроводных сетей происходит автоматически. В таком случае могут отображаться беспроводные сети, на использование которых вы не имеете права (SSID*), однако не пытайтесь к ним подключиться, поскольку это может считаться несанкционированным доступом.

* SSID — это название, которое используется для обозначения сети за пределами беспроводного локального соединения. Если SSID соответствует обоим устройствам, возможна передача данных.

Подключение к смартфону

Установка приложения “Panasonic Image App” для смартфонов/планшетов

• ОС

Приложение для Android™: Android 4.4 или более поздней версии
(Требуется Android 5.0 или выше, если вы желаете использовать функцию Bluetooth)

Приложение для iOS: iOS 9.0 или более поздней версии
(Функцию Bluetooth нельзя использовать с iPad 2.)

- 1 Подключите смартфон к сети.
- 2 (Android) Выберите “Google Play™ Store”.
(iOS) Выберите “App Store”.
- 3 Введите “Panasonic Image App” или “LUMIX” в поле поиска.
- 4 Выберите “Panasonic Image App”  и установите его.

- Используйте последнюю версию.
- Поддерживаемые ОС указаны по состоянию на сентябрь 2018 г. Они могут изменяться.
- Возможно, службу нельзя будет правильно использовать в зависимости от типа используемого смартфона.
Подробную информацию о приложении “Image App” см. на указанном ниже сайте поддержки.
<http://panasonic.jp/support/global/cs/dsc/>
(Сайт только на английском языке.)
- При загрузке приложения в мобильную сеть может взиматься плата за передачу больших пакетов данных в зависимости условий вашего договора.
- Дополнительную информацию о выполнении операций см. в разделе [Справка] меню “Image App”.
- При работе с “Image App” на смартфоне, подключенном к фотокамере через Wi-Fi, [Справка] в “Image App” может не отображаться, в зависимости от смартфона. В таком случае после завершения соединения с фотокамерой снова подключите смартфон к мобильной сети, например 3G или LTE, либо к маршрутизатору Wi-Fi, а затем откройте [Справка] в “Image App”.
- Некоторые экраны и сведения, представленные в этой инструкции по эксплуатации, на вашем устройстве могут быть другими в зависимости от поддерживаемой ОС и версии “Image App”.

Wi-Fi/Bluetooth

Подключение фотокамеры к смартфону, совместимому с Bluetooth low energy

Фотокамеру можно подключить к смартфону через соединение Bluetooth.

• **Поддерживаемые смартфоны**

Android: **Android 5.0 или более поздней версии, оснащенный Bluetooth 4.0 или более поздней версии**
(за исключением тех, что не поддерживают Bluetooth low energy)

iOS: **iOS 9.0 или более поздней версии** (за исключением iPad 2)

Первое подключение

Настраивать сопряжение (соединение) необходимо только при первом подключении. После настройки сопряжения соединение Wi-Fi выполняется автоматически.

(На фотокамере)

MENU →  **[Настр.]** → **[Bluetooth]** → **[Bluetooth]** → **[SET]** → **[Сопряжение]**

- Фотокамера переключается в режим ожидания спаривания и отображает свое название устройства.

(На смартфоне)

- Запустите "Image App".**
 - Если появится сообщение о том, что смартфон выполняет поиск фотокамеры, закройте сообщение.
- Выберите [Bluetooth].**
- Включите Bluetooth.**
- Выберите название устройства, представленного на экране фотокамеры, из списка [Камера готова к регистрации].**
 - Будет установлено соединение Bluetooth между фотокамерой и смартфоном.
(Для устройств Android) Соединение Wi-Fi будет установлено при выборе [Подключение].

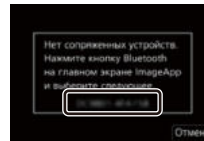

Если используется устройство Android, выполните все указанные выше шаги для завершения настройки. Перейдите к описанным ниже шагам только в случае использования устройства iOS.

- В случае установки [Пароль Wi-Fi] на [OFF] на фотокамере, выберите [Настр Wi-Fi]. (На момент покупки настройка [Пароль Wi-Fi] установлена на [OFF].)
- В случае установки [Пароль Wi-Fi] на [ON] на фотокамере, необходимо установить профиль.
 - Установите профиль.**
 - Если на смартфоне установлен пароль, необходимо его ввести.
 - Нажмите кнопку Home, чтобы закрыть браузер.**

Wi-Fi/Bluetooth

5 Включите функцию Wi-Fi в меню настроек смартфона.

6 На экране настройки Wi-Fi выберите SSID, отображаемый на фотокамере. (Название устройства, выбранного в шаге 4)

- Если SSID не отображается, отображение возможно после выключения и повторного включения функции Wi-Fi.

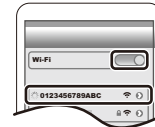

7 Запустите "Image App".

- Сопряженный смартфон будет зарегистрирован как сопряженное устройство после подключения через Wi-Fi.

■ Подсоединение к спаренному смартфону (подсоединение во второй и последующие разы)

(На фотокамере)

MENU → ⚙ [Настр.] → [Bluetooth] → [Bluetooth] → [ON]

(На смартфоне)

- 1 Запустите "Image App", а затем выберите [Bluetooth].
- 2 Включите Bluetooth.
- 3 Выберите фотокамеру (название устройства), к которой вы желаете подключиться, из списка [Камера зарегистрирована].

■ Удаление информации о сопряжении смартфона

(На фотокамере)

1 Выберите меню.

MENU → ⚙ [Настр.] → [Bluetooth] → [Bluetooth] → [SET] → [Удалить]

2 Выберите смартфон, который нужно удалить.

(На смартфоне)

Из списка [Камера зарегистрирована] выберите фотокамеру (название устройства), для которой нужно удалить информацию о сопряжении, и удалите регистрацию.

- [🔄] отображается на экране записи во время соединения Bluetooth. При включенной функции Bluetooth, но отсутствующем соединении значок [🔄] отображается полупрозрачным.
- Если для настройки сопряжения между смартфоном и фотокамерой требуется время, удалите информацию о сопряжении обоих устройств и снова их зарегистрируйте. Это поможет правильно распознать устройства.

Wi-Fi/Bluetooth

**Подключение фотокамеры к смартфону,
несовместимому с Bluetooth low energy**

Подключитесь к смартфону через Wi-Fi.

- Через Wi-Fi можно также выполнить соединение к смартфону, поддерживающему Bluetooth low energy, выполняя те же шаги.

Подключение без ввода пароля

(На фотокамере)

MENU →  [Настр.] → [Wi-Fi] → [Функция Wi-Fi] → [Новое подключение] → [Дистанц. упр. съемкой и просмотр]

Ⓐ SSID

- Отображается информация, необходимая для прямого подключения смартфона к данной фотокамере (SSID).



(На смартфоне)

- 1 Включите функцию Wi-Fi в меню настроек.
- 2 На экране настройки Wi-Fi выберите SSID, отображаемый на фотокамере.
- 3 Запустите "Image App".
 - Когда на фотокамере отображается экран подтверждения соединения, выберите для подключения [Да]. (Только для первого подключения)

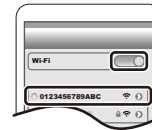

На момент покупки функция [Пароль Wi-Fi] установлена для кнопки [OFF].

Прежде чем подключаться к сети Wi-Fi, убедитесь, что на экране подтверждения соединения отображается именно то устройство, к которому вы хотите подключиться. Если отображается не то устройство, при выборе [Да] фотокамера подключится к этому устройству. Рекомендуется установить [Пароль Wi-Fi] на [ON], если, например, поблизости находится другое устройство Wi-Fi.

Использование пароля для установки соединения

Подготовка:

(На фотокамере) Установите [Пароль Wi-Fi] на [ON].

MENU → [Настр.] → [Wi-Fi] → [Настройка Wi-Fi] → [Пароль Wi-Fi] → [ON]

(На фотокамере)

MENU → [Настр.] → [Wi-Fi] → [Функция Wi-Fi] → [Новое подключение] → [Дистанц. упр. съемкой и просмотр]

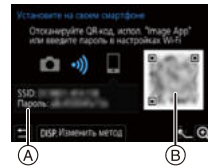

Ⓐ SSID и пароль

Ⓑ QR-код

• Отображается информация, необходимая для прямого подключения смартфона к данной фотокамере (SSID, пароль и QR-код).

(На смартфоне)

- 1 Включите функцию Wi-Fi в меню настроек.
- 2 На экране настройки Wi-Fi выберите SSID, отображаемый на фотокамере.
- 3 Введите на смартфоне пароль, отображаемый на фотокамере. (Только для первого подключения)
- 4 Запустите “Image App”.

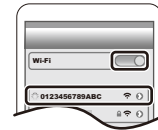

Завершение соединения Wi-Fi

- 1 Установите на фотокамере режим записи.

• Нажмите кнопку затвора наполовину, чтобы вернуться в режим записи.

- 2 Выберите пункты меню фотокамеры для завершения соединения Wi-Fi.

MENU → [Настр.] → [Wi-Fi] → [Функция Wi-Fi] → [Да]

- 3 На смартфоне закройте “Image App”.



Wi-Fi/Bluetooth

Управление с помощью смартфона

■ Требуемый способ беспроводного подключения

Режим беспроводного подключения зависит от функции, которая будет использоваться после подсоединения к смартфону.

Требуемое беспроводное подключение	Поддержка для Bluetooth low energy
Bluetooth	Означает, что функция может использоваться со смартфонами, которые поддерживают Bluetooth low energy.
Wi-Fi	Означает, что функция может использоваться со смартфонами, которые не поддерживают Bluetooth low energy.
Bluetooth Wi-Fi	Означает, что функция может использоваться со смартфонами, которые поддерживают Bluetooth low energy. • Означает, что для этой функции требуется выполнить подключение к смартфону при помощи Bluetooth и Wi-Fi.

Включение/выключение фотокамеры с помощью смартфона

Требуемое беспроводное подключение: **Bluetooth** Wi-Fi

С помощью этой функции можно включать фотокамеру из удаленного места и делать снимки или просматривать снятые фотокамерой изображения, даже если она находится у вас в сумке.

- 1 Выполните соединение через Bluetooth к смартфону. (P56)
- 2 Выберите меню фотокамеры.

MENU →  [Настр.] → [Bluetooth] → [Дистан. пробуждение] → [ON]

- 3 Установите переключатель включения/выключения фотокамеры на [OFF].
- 4 На смартфоне запустите "Image App" и задайте функцию Bluetooth на состоянии, в котором может выполняться соединение (режим ожидания).
- 5 Выполните операции на смартфоне.



① Выберите [].

② Выберите [Удаленная операция].



- Фотокамера автоматически включается, позволяя автоматически выполнять соединение Wi-Fi.
- (Устройства iOS) В зависимости от состояния соединения смартфона может потребоваться изменить подключенное устройство на экране настройки Wi-Fi. Для изменения этой настройки выполните указания, представляемые на экране смартфона.

■ Выключение фотокамеры с помощью смартфона

- ① Выберите [].
- ② Выберите [ OFF].

• При задании [Дистан. пробуждение] на [ON] функция Bluetooth продолжает работать даже после выключения фотокамеры, вызывая разрядку аккумулятора.

Съемка изображений с помощью смартфона (дистанционная запись)

Требуемое беспроводное подключение: Wi-Fi

- 1 Подключитесь к смартфону. (P55)
- 2 Выполните операции на смартфоне.

(При подключении через Bluetooth) Выберите [] → [Удаленная операция]

(Устройства iOS) Если необходимо изменить подключенное устройство на экране настройки Wi-Fi, для изменения этой настройки выполните представляемые на экране указания.



- ① Выберите [].
- ② Запишите изображение.



- Записанные изображения сохраняются в фотокамере.
- Некоторые настройки недоступны.

■ Выбор приоритетного устройства для использования во время дистанционной записи

MENU →  [Настр.] → [Wi-Fi] → [Настройка Wi-Fi] → [Приоритет удален. устройства]

 [Фотоапп.]	<p>Позволяет выполнять операции с фотокамерой и смартфоном при дистанционной записи.</p> <ul style="list-style-type: none"> • Настройки диска фотокамеры и т.д. нельзя изменить при помощи смартфона.
 [Смартфон]	<p>Позволяет выполнять операции только со смартфоном при дистанционной записи.</p> <ul style="list-style-type: none"> • Настройки диска фотокамеры и т.д. можно изменить при помощи смартфона. • Чтобы завершить дистанционную запись, нажмите любую кнопку на фотокамере для включения экрана и выберите [Выход].

Wi-Fi/Bluetooth

Управление кнопкой затвора с помощью смартфона лишь через соединение BluetoothТребуемое беспроводное подключение: **Bluetooth**

- 1 Выполните соединение через Bluetooth к смартфону. (P56)
- 2 Выполните операции на смартфоне.

- 1 Выберите [].

- 2 Выберите [Пульт дист. упр. затвором].



- 3 Сделайте снимки.

- Настройка [Пульт дист. упр. затвором] доступна при установке переключателя включения/выключения фотокамеры на [ON].
- Изображение с экрана прямого просмотра фотокамеры невозможно просматривать на смартфоне.

- Когда фотокамера выключается после активации [Режим сна] во время записи, можно повторно выбрать [Пульт дист. упр. затвором] на смартфоне, чтобы снова ее включить.

(Необходимы указанные ниже настройки.)

–[Дистан. пробуждение]: [ON]

–[Автопередача]: [OFF]

- Запись [В] (от руки) можно выполнить, установив диск настройки выдержки на [T] (время) в режиме ручной экспозиции. (До 30 минут) Эту функцию удобно использовать для выполнения снимков звездного неба или ночных сцен, так как затвор может оставаться открытым от начала до конца записи. Более подробная информация приведена в документе "Инструкция по эксплуатации для улучшения характеристик (формат PDF)".

■ Сокращение времени выхода из режима сна

Выберите функцию смартфона, которую нужно использовать как приоритетную при выходе фотокамеры из [Режим сна] с помощью смартфона.

Подготовка:

Установите [Bluetooth] и [Дистан. пробуждение] на [ON]. (P60)

MENU →  [Настр.] → [Bluetooth] → [Возврат из режима сна]

[Приор. дист. управ./передачи]

Сокращается время, необходимое для выхода фотокамеры из режима сна с помощью [Удаленная операция] или [Передача изображения].



[Пр-т дист. управ. затв.]

Сокращается время, необходимое для выхода фотокамеры из режима сна с помощью [Пульт дист. упр. затвором].

Воспроизведение/сохранение сохраненных на фотокамере изображений или их отправка на сайты социальных сетей

Требуемое беспроводное подключение: Wi-Fi

- 1 Подключитесь к смартфону. (P55)
- 2 Выполните операции на смартфоне.

(При подключении через Bluetooth) Выберите [🏠] → [Удаленная операция]

(Устройства iOS) Если необходимо изменить подключенное устройство на экране настройки Wi-Fi, для изменения этой настройки выполните представляемые на экране указания.

- 1 Выберите [▶].

- Вы можете переключать отображаемые изображения, выбрав значок (A) в левой верхней части экрана. Чтобы отобразить сохраненные в фотокамере изображения, выберите [LUMIX].

(Для воспроизведения движущихся изображений)

- 2 Коснитесь изображения, чтобы его увеличить.

- При воспроизведении видеоролика качество изображения отличается от качества фактически записанного видеоролика. При воспроизведении видеоролика или изображения может ухудшиться качество изображения или прерываться звук.

(Для сохранения изображения или его отправки на сайт соцсетей или другую веб-службу)

- 3 Коснитесь и удерживайте, а затем перетащите изображение.

- Для сохранения снимков в формате RAW необходима версия ОС Android 7.0 или более поздняя либо iOS 10.0 или более поздняя.
- В зависимости от смартфона или его версии ОС, снимки в формате RAW могут отображаться неправильно.
- Невозможно сохранить следующие типы изображений:
 - Видеоролики в форматах AVCHD и 4K
 - Файлы серийной съемки 4K
 - Изображения, записанные с помощью функции пост-фокуса

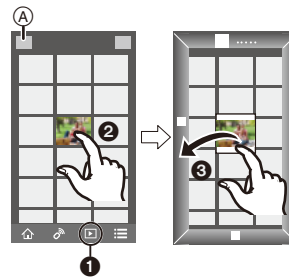

Другое

Сохранение фотоснимков и видеок кадров на ПК

Скачивание программного обеспечения

- Чтобы скачать программное обеспечение, нужно подключить ПК к Интернету.
- В зависимости от среды передачи данных, для скачивания программного обеспечения может потребоваться некоторое время.
- Поддерживаемые ОС указаны по состоянию на сентябрь 2018 г. Они могут изменяться.

PHOTOfunSTUDIO 10.0 AE (Windows® 10 / 8.1 / 7)

Данное программное обеспечение позволяет управлять изображениями. Например, можно отправлять снимки и видеок кадры на ПК и сортировать их по дате записи или имени объекта. Кроме того, можно выполнять такие операции, как запись изображений на DVD, обработка и корректирование изображений, а также редактирование видеозаписей. Для скачивания и установки программного обеспечения перейдите на указанный ниже сайт.

Скачайте программное обеспечение, пока оно доступно для скачивания.

- Истечение срока для скачивания: Сентябрь 2023 г.

http://panasonic.jp/support/global/cs/soft/download/d_pfs10ae.html

(Сайт только на английском языке.)

- Подробную информацию об операционной среде или методе эксплуатации см. в документе "Инструкция по эксплуатации для улучшения характеристик (формат PDF)" либо в инструкциях по эксплуатации соответствующих компьютерных программ.

SILKYPIX Developer Studio SE (Windows® 10 / 8.1 / 8 / 7, Mac OS X v10.6 до v10.11, macOS 10.12, macOS 10.13)

Это программное обеспечение используется для обработки и редактирования файлов RAW. Отредактированные изображения могут быть сохранены в формате (JPEG, TIFF и т. д.) с возможностью отображения на персональном компьютере.

Для скачивания и установки программного обеспечения перейдите на указанный ниже сайт.

<http://www.isl.co.jp/SILKYPIX/russian/p/>

- Более подробную информацию об использовании SILKYPIX Developer Studio можно найти в разделе справки Help либо на веб-сайте поддержки Ichikawa Soft Laboratory.

LoiLoScore — 30-дневная полнофункциональная пробная версия (Windows® 10 / 8.1 / 8 / 7)

С помощью этого программного обеспечения можно легко редактировать видеоролики.

Для скачивания и установки программного обеспечения перейдите на указанный ниже сайт.

<http://loilo.tv/product/20>

- Дополнительную информацию об использовании LoiLoScore см. в руководстве по LoiLoScore, которое можно скачать на сайте.

Другое

Отображение на мониторе/ видоискателе

• Следующие изображения иллюстрируют примеры, в которых экран отображения установлен на [] (стиль отображения на мониторе) в мониторе.

При записи

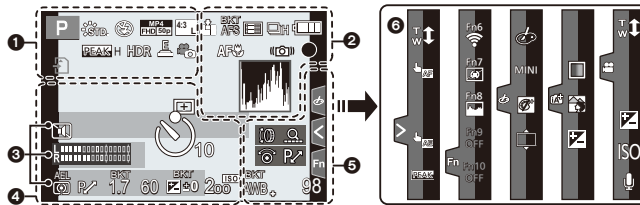

	Режим записи (P19)	EXPS	Установка эффектов изображения (фильтров)
C 1	Пользовательские настройки		Карта (отображается только во время записи)
	Режим видеосъемки (P45)	8m30s	Истекшее время записи*1 (P45)
	Фото стиль		Индикатор одновременной записи
	Режим панорамы	LIVE/MON/AUTO	Автоматическое переключение между видоискателем/монитором (P18)
	Режим вспышки (P44)	PEAK H PEAK L	Усиление контуров
	Вспышка		Свет/тени
	Формат записи/качество записи (P46)	HDR	HDR/iHDR
	Формат/размер снимка		Множественная экспозиция
	Размер снимка (Режим панорамного снимка)		Электронный затвор
	Отображение настройки эффектов изображения (фильтров)		Съемка при записи видеоролика (приоритет фотоснимков)
			Индикатор перегрева (P69)

Другое

2	RAW	Качество	3		Имя ⁺²
		Режим фокусировки			Количество дней, прошедших с даты отъезда ⁺³
		Брекетинг фокуса			Возраст ⁺²
		Режим Аф (P24)			Месторасположение ⁺³
		Распознавание лиц			Текущая настройка даты и времени/места назначения поездки ⁺³ :
		Фиксированная автоматическая фокусировка			Экспонометр
		Серийная съемка (P24)			Увеличение (P22)
		4К Фото (P34)	4		Зона Аф
		Пост-фокус (P38)			Контрольная точка
		Таймер автоспуска			Отображение центральной метки
		Направление панорамы			Таймер автоспуска
		Индикатор аккумулятора			Индикация уровня записи
		Макросъемка (P10)			Бесшумный режим
		Стабилизатор изображения			Блокировка АЭ
		Индикатор предупреждения о дрожании			Режим замера
		Фокусировка (горит зеленым.) (P21)/ Состояние записи (мигает красным.) (P45)			Изменение программы (P31)
		Фокусировка (при слабом освещении)			Показатель диафрагмы (P21)
		Фокусировка (звездная Аф)			Брекетинг диафрагмы
		Подключено к Wi-Fi			Скорость затвора (P21)
		Подключено к Bluetooth (P57)			Значение компенсации экспозиции
		Запись данных о местонахождении			Брекетинг экспозиции
		Гистограмма			Яркость
					Подсказка по ручной экспозиции
					Светочувствительность ISO

Другое

	Руководство по диску
ВКТ AWB ↓	Брекетинг баланса белого Точная настройка баланса белого
AWBc	Баланс белого
	Цвет
98	Количество записываемых снимков
r20	Максимальное количество снимков при непрерывной записи
R8m30s	Доступное время записи*1 (P45)

Сенсорная вкладка	
	Сенсорное увеличение
	Сенсорный затвор
	Сенсорная АФ
	Сенсорная АЭ
	Усиление контуров
	Функциональная кнопка (P27)
	Цвет
	Функция управления расфокусировкой
	Яркость
	Тип расфокусировки ([Эффект миниатюры])
	Цветовой акцент
	Расположение источника света
	Настройка эффектов изображения (фильтр)
	Эффект изображения ВКЛ./ВЫКЛ.
	Эффект изображения (фильтр)
	Светочувствительность ISO
	Настройка уровня записи звука

- *1 m: минута, s: секунда
- *2 Отображается примерно 5 секунд после включения фотокамеры при установке параметра [Установ. профиля].
- *3 Текущая дата и время отображаются примерно на 5 секунд при включении фотокамеры, при настройке часов и после переключения из режима воспроизведения в режим записи.

Другое

Информация на мониторе о записи

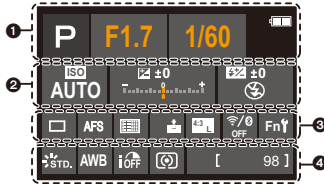

1		Режим записи (P19)
		Режим видеосъемки (P45)
		Режим панорамы
	F 1.7	Показатель диафрагмы (P21)
	1/60	Скорость затвора (P21)
	TIME	Запись с длительной выдержкой (P33)
		Индикатор аккумулятора
		Карта (отображается только во время записи)

2		Светочувствительность ISO
		Значение компенсации экспозиции
		Яркость
		Подсказка по ручной экспозиции
		Режим вспышки (P44)
		Вспышка

3		Один снимок (P24)
		Серийная съемка (P24)
		4K Фото (P34)
		Пост-фокус (P38)
		Таймер автоспуска
		Направление панорамы
		Режим фокусировки
		Режим Аф (P24)
		Качество
		Формат/размер снимка
		Wi-Fi/Bluetooth (P53)
		Настройка функциональной кнопки (P27)
4		Фото стиль
		Баланс белого
		Интеллектуальное управление динамическим диапазоном
		Режим замера
	98	Количество записываемых снимков
	r20	Максимальное количество снимков при непрерывной записи
	R 8m30s	Доступное время записи*
	----	Нет карты

* м: минута, s: секунда

Другое

Устранение неисправностей

Во-первых, попробуйте выполнить следующие операции.

Если проблема не разрешается, улучшение возможно путем выбора [Сброс] в меню [Настр].

- Более подробная информация приведена в документе "Инструкция по эксплуатации для улучшения характеристик (формат PDF)". Ознакомьтесь с ней в дополнение к информации в этом разделе.

Запись останавливается преждевременно. Запись невозможна. Невозможно использовать некоторые функции.

- В случае высокой температуры окружающей среды или непрерывной записи температура фотокамеры повышается. После появления [△] запись может остановиться или указанные ниже функции могут временно отключиться для защиты фотокамеры. Подождите, пока фотокамера не остынет.
 - 4K Фото
 - Пост-фокус
 - Съемка фильмов

Мигает индикатор зарядки.

- Зарядка выполняется в месте с очень высокой или низкой температурой.
 - Повторно подключите соединительный кабель USB (поставляется в комплекте) и повторите попытку зарядки в месте с температурой окружающей среды от 10 °C до 30 °C (эти температурные условия также относятся к аккумулятору).
- Зарядка невозможна в случае низкой электрической мощности компьютера.

Фотокамера не работает даже во включенном состоянии. Фотокамера выключается сразу же после включения.

- Ресурс аккумулятора исчерпан.
 - Зарядите аккумулятор. (P15)

Аккумулятор разряжается слишком быстро.

- При выборе [4K] (Предв. сер. съемка 4K) аккумулятор разряжается быстрее.
 - Используйте эти функции только при записи с их помощью.

Другое

Объект неправильно фокусируется.

- Объект находится за пределами диапазона фокусировки фотокамеры.
- Установлено ли [Приор. фок./спуска] в меню [Пользов.] на [RELEASE]?
- Установлено ли [Затвор АФ] в меню [Пользов.] на [OFF]?
- Возможно, блокировка АФ выполнена неправильно?
- Если на объективе есть отпечатки пальцев или грязь, фокусировка может устанавливаться по объективу, а не на объекте.

Записанный снимок размытый. Стабилизатор изображения не эффективен.

- Выдержка может удлиниться и функция стабилизатора изображения может работать неправильно при съемке в плохо освещенных местах.
→ Во время съемки с низкой скоростью затвора рекомендуется использовать штатив и таймер автоспуска.

Объект на снимке выглядит искаженным.

- Если движущийся объект снимается с помощью электронного затвора либо записывается видеоролик или фотоснимок 4К, объект может выглядеть на снимке искаженным. Это свойство датчиков MOS, которые используются в качестве чувствительных элементов фотокамеры. Это не является неисправностью.

При освещении от флуоресцентных или светодиодных осветительных приборов может появиться мерцание или горизонтальные полосы.

- Это характеристика МОП-датчиков, служащих в качестве датчиков камеры. Это не неисправность.
- При использовании электронного затвора эффект горизонтальных полос можно снизить, удливив выдержку. (P31, 32)
- Если во время видеосъемки мерцание или горизонтальные полосы становятся заметными при освещении от флуоресцентных или светодиодных осветительных приборов, вручную установите выдержку на 1/60 или 1/100. Установив фиксированную выдержку, можно уменьшить мерцание или горизонтальные полосы.

Съемка нескольких снимков выполняется одновременно.

- Режим срабатывания затвора установлен на настройку, отличную от [Один сн.]. (P24)
- Вы используете функцию брекетинга? (P42)

Другое

Яркость или оттенок записанного снимка отличаются от реальной сцены.

- При съемке в условиях флуоресцентного или светодиодного освещения увеличение выдержки может привести к незначительным изменениям яркости и цвета. Эти изменения возникают из-за источника освещения и не указывают на неисправность.
- При съемке объектов в крайне ярких местах или съемке при флуоресцентном, светодиодном освещении, под ртутными, натриевыми лампами и т. п. могут происходить изменения цвета или яркости экрана либо появляться горизонтальные полосы на экране.

Съемка видео невозможна.

- Возможно, при использовании карты большой емкости будет невозможна запись в течение короткого времени после включения данного устройства.

Иногда настройка фокусировки в режиме автофокусировки при записи видеороликов 4K затруднена.

- Такое может случиться, если при выполнении снимка снизить скорость автофокусировки для высокоточной настройки фокуса. Это не является неисправностью.

Вспышка не срабатывает.

- В указанном ниже случае вспышку использовать невозможно.
→ Настройка вспышки установлена на [☺] (принудительное отключение вспышки), (P43)
- При использовании электронного затвора вспышка не срабатывает.
- Если параметр [Бесшумный режим] установлен на [ON], вспышка не срабатывает.

Монитор выключается, хотя фотокамера включена.

- Если поместить какой-либо предмет или свою руку возле датчика глаза, отображение на мониторе может переключиться на видискатель.

Другое

Снимок не воспроизводится. Записанные изображения отсутствуют.

- Вставлена ли карта?
- Возможно, это папка или снимок, которые были обработаны на ПК?
Если да, их невозможно воспроизвести на данной камере.
→ Для записи снимков с ПК на карту рекомендуется использовать программное обеспечение "PHOTOfunSTUDIO" (P64).
- Установите [Реж. воспр.] на [Норм.воспр.]

Соединение Wi-Fi невозможно установить. Прием радиоволн отключается. Точка беспроводного доступа не отображается.

- **Общие советы по использованию соединения Wi-Fi**
- Используйте для соединения диапазон связи подключаемого устройства.
- Возможно, поблизости включено какое-либо устройство, например микроволновая печь, беспроводной телефон и т. п., в котором используется частота 2,4 ГГц?
→ Радиоволновая связь может прерываться при их одновременном использовании. Используйте их на достаточном расстоянии от устройства.
- Если индикатор аккумулятора мигает красным, подключение к другому оборудованию может не установиться или связь может прерываться.
(Появляется такое сообщение, как [Ошибка связи].)
- Если фотокамеру поместить на металлический стол или полку, это может негативно повлиять на прием радиоволн. В таких случаях установить соединение может оказаться невозможным. Уберите фотокамеру с металлической поверхности.

- **Информация о точке беспроводного доступа**

- Проверьте, находится ли подключаемая точка беспроводного доступа в рабочем состоянии.
- Проверьте условия приема радиоволн для точки беспроводного доступа.
→ Выполните подключение ближе к точке беспроводного доступа.
→ Измените расположение и направление точки беспроводного доступа.
- Отображение может отсутствовать даже при наличии радиоволн в зависимости от настройки точки беспроводного доступа.
→ Выключите и снова включите точку беспроводного доступа.
→ Если беспроводной канал точки беспроводного доступа невозможно установить автоматически, установите его вручную, выбрав из каналов с 1 по 11.
- Если идентификатор сети SSID для точки беспроводного доступа установлен не на радиопередачу, обнаружение точки беспроводного доступа может оказаться невозможным. Введите идентификатор сети SSID для начала соединения или установите идентификатор сети SSID для точки беспроводного доступа на радиопередачу.

Другое

Для передачи изображения на веб-службу требуется время. Передача изображения прерывается на полпути. Невозможно передать некоторые изображения.

- Возможно, размер изображения слишком большой.
→ Выполните передачу после разделения видеозаписи с помощью [Редакт.видео].
→ Уменьшите размер изображения в [Размер], а затем отправьте его.
- Для передачи может потребоваться более длительное время, если точка беспроводного доступа находится далеко.
→ Выполните передачу ближе к точке беспроводного доступа.
- Формат видеофайлов, которые можно отправить, зависит от места назначения.

Из объектива раздается звук.

- Это звук движения объектива или работы диафрагмы во время включения или выключения данной камеры. Это не является неисправностью.
- Это звук автоматической настройки диафрагмы, который появляется при изменении яркости из-за операции увеличения и т. п. Это не является неисправностью.

Операция увеличения сразу же прекращается.

- При использовании дополнительного оптического увеличения процесс увеличения временно прекращается. Это не является неисправностью.

Фотокамера нагревается.

- При использовании фотокамера может немного нагреваться, но это никак не сказывается на характеристиках или качестве работы фотокамеры.

Сбилась настройка часов.

- Если камера не используется в течение длительного времени, часы могут сброситься.
→ Выполните повторную настройку часов. (P17)

Другое

Технические характеристики

Технические характеристики могут быть изменены без уведомления.

Цифровая фотокамера:

Информация для вашей безопасности

Источник питания:	8,4 В ---
Потребление энергии:	2,1 Вт (При записи с использованием монитора) 2,8 Вт (При записи с использованием видискателя) 1,7 Вт (При воспроизведении с использованием монитора) 1,9 Вт (При воспроизведении с использованием видискателя)

Количество рабочих пикселей	17.000.000 пикселей	
Светочувствительный элемент	4/3" датчик MOS, общее количество пикселей: 21.770.000, основной светофильтр	
Объектив	Оптическое увеличение 3,1×, f = 10,9 мм до 34 мм (35 мм пленочная фотокамера: 24 мм до 75 мм) Широкоугольный режим: F1.7 до F16 Телережим: F2.8 до F16 Диаметр фильтра ∅ 43 мм	
Стабилизатор изображения	Оптический метод	
Диапазон фокусировки	Аф	50 см до ∞
	Аф макро / ручная фокусировка / интеллектуальный автоматический режим / видео	3 см (Широкоугольный режим) / 30 см (телережим) до ∞
Система затвора	Электронный затвор + механический затвор	
Минимальное освещение	Прибл. 5 люкс (когда используется i-Low light, выдержка составляет 1/25 секунды)	

Другое

Выдержка	<p>Фотоснимок: Т (время) (макс. прибл. 30 минут)*, от 60 секунд до 1/4000 секунды (механический затвор) 1 секунда до 1/16000 секунды (электронный затвор) * Запись с установкой В (от руки) доступна при использовании пульта дистанционного управления затвором (через соединение Bluetooth).</p> <p>Видеозапись: От 1/2 секунды до 1/16000 секунды (при установке Режим ручной экспозиции и выборе [MF]), 1/25 секунды до 1/16000 секунды (Кроме указанного выше)</p>
Экспозиция (AE)	<p>Режим программы АЭ (P) / приоритета диафрагмы АЭ (A) / приоритета выдержки АЭ (S) / ручной экспозиции (M) Компенсация экспозиции (с шагом 1/3 EV, от -5 EV до +5 EV, диапазон настройки диском от -3 EV до +3 EV)</p>
Система измерения освещенности	Многоточечный / центровзвешенный / точечный
Монитор	3,0" TFT ЖКД (3:2) (прибл. 1.240.000 точек) (поле зрения в процентном отношении около 100%) Сенсорный экран
Видоискатель	0,38" видоискатель Live View с цветным ЖКД (16:9) (прибл. соответствует 2.760.000 точек) (поле зрения в процентном отношении около 100%) (Увеличение прибл. 0,7× (эквивалент для пленочной фотокамеры 35 мм)), с объективом 50 мм на бесконечности; -1 м^{-1} (с регулировкой оптической силы от -4 до +3 диоптрий)
Режим вспышки	АВТО, АВТО/Уменьшение эффекта красных глаз, Принудительное включение, Принудительное включение/Уменьшение эффекта красных глаз, Замедленная синхронизация, Замедленная синхронизация/Уменьшение эффекта красных глаз, Принудительное выключение
Микрофон	Стерео
Громкоговоритель	Моно
Записывающий носитель	Карта памяти SD / карта памяти SDHC* / карта памяти SDXC* (* UHS-I UHS класса скорости 3)

Другое

Файловый формат		
Фотоснимок	RAW/JPEG (основанный на "Design rule for Camera File system", основанный на стандарте "Exif 2.31")	
4К Фото	MP4 (H.264/MPEG-4 AVC, AAC (2 кан.))	
Видео	AVCHD Progressive / AVCHD / MP4	
Сжатие аудиосигнала	AVCHD	Dolby Audio™ (2 кан.)
	MP4	AAC (2 кан.)
Интерфейс		
[HDMI]	микро HDMI типа D	
[USB/CHARGE]	USB 2.0 (высокая скорость) / USB 2.0 Micro-B	
Размеры	Прибл. 115,0 мм (Ш)×66,2 мм (В)×64,2 мм (Г) (без выступающей части)	
Масса	Прибл. 392 г (с картой памяти и аккумулятором) Прибл. 350 г (без карты памяти и аккумулятора)	
Рабочая температура	0 °C до 40 °C	
Влажность окружающей среды	10%RH до 80%RH	

Беспроводной передатчик

Беспроводная локальная сеть	
Стандарт соответствия	IEEE 802.11b/g/n (стандартный протокол для беспроводной локальной сети)
Используемый диапазон частот (центральная частота)	2412 МГц до 2462 МГц (от 1 до 11 кан.)
Метод шифрования	Wi-Fi-совместимый WPA™/WPA2™
Метод доступа	Режим инфраструктуры

Другое

Функция Bluetooth	
Стандарт соответствия	Bluetooth v4.2 (Bluetooth low energy (BLE))
Используемый диапазон частот (центральная частота)	2402 МГц до 2480 МГц

Сетевой адаптер (Panasonic SAE0012D):
Информация для вашей безопасности

Вход:	110 V–240 V~ 50/60 Hz 0,2 A
Выход:	5 V--- 1,0 A

Батарейный блок (литиево-ионный) (Panasonic DMW-BLG10E):
Информация для вашей безопасности

Напряжение/емкость:	7,2 V / 1025 mAh
----------------------------	------------------

Вспышка (поставляется в комплекте)

Ведущее число	Эквивалент 10 (ISO 200• м), эквивалент 7 (ISO 100• м)
Угол освещения	24 мм (соответствующих значений для 35-мм пленочной фотокамеры)

Символы на данном изделии (включая дополнительные принадлежности) означают следующее:

~	AC (переменный ток)
---	DC (постоянный ток)
	Оборудование класса II (Конструкция изделия с двойной изоляцией.)

Другое

Чтение инструкции по эксплуатации (формат PDF)

Более подробная инструкция по эксплуатации приведена в документе "Инструкция по эксплуатации для улучшения характеристик (формат PDF)". Чтобы прочитать инструкцию, загрузите ее с веб-сайта.

<http://panasonic.jp/support/dsc/oi/index.html?model=DC-LX100M2&dest=EE>

- Щелчком выберите нужный язык.



■ Проверка URL-адресов и QR-кодов на фотокамере

MENU →  [Настр.] → [Онлайн-руководство]

Настройки: [Отображение URL-адреса]/[Отображение QR-кода]

- URL-адрес или QR-код отобразится на мониторе фотокамеры.

- Для просмотра или печати "Инструкция по эксплуатации для улучшения характеристик (формат PDF)" необходима программа Adobe Reader. Скачать и установить версию Adobe Reader для использования с вашей операционной системой можно со следующего веб-сайта. (По состоянию на сентябрь 2018 г.)

<http://www.adobe.com/products/acrobat/readstep2.html>

Другое

Данное изделие включает следующее программное обеспечение:

- (1) программное обеспечение, разработанное самостоятельно корпорацией Panasonic Corporation или для нее,
- (2) программное обеспечение, принадлежащее третьей стороне и предоставленное по лицензии корпорации Panasonic Corporation,
- (3) программное обеспечение, предоставленное по лицензии GNU General Public License, Version 2.0 (GPL V2.0),
- (4) программное обеспечение, предоставленное по лицензии GNU LESSER General Public License, Version 2.1 (LGPL V2.1), и/или
- (5) программное обеспечение с открытым исходным кодом, кроме программного обеспечения, предоставленного по лицензии GPL V2.0 и/или LGPL V2.1.

Программное обеспечение категорий (3) – (5) распространяется в надежде на его полезность, но БЕЗ КАКОЙ-ЛИБО ГАРАНТИИ, даже без подразумеваемой гарантии КОММЕРЧЕСКОГО ПРИМЕНЕНИЯ или ПРИГОДНОСТИ ДЛЯ ОПРЕДЕЛЕННОЙ ЦЕЛИ. Ознакомьтесь с соответствующими подробными условиями, отображаемыми при выборе [MENU/SET] → [Настр.] → [Просм.версии] → [Инфо о программах].

В период не менее трех (3) лет после поставки этого изделия корпорация Panasonic предоставит любой третьей стороне, которая обратится к ней по указанному ниже контактному адресу, по цене, не превышающей стоимость физического выполнения доставки исходного кода, полную копию соответствующего исходного кода в машиночитаемом формате согласно условиям GPL V2.0 или LGPL V2.1, а также соответствующее уведомление об авторских правах.

Контактный адрес: oss-cd-request@gg.jp.panasonic.com

Исходный код и уведомление об авторских правах также можно получить бесплатно с нашего веб-сайта, указанного ниже.
<https://panasonic.net/cns/oss/index.html>

Другое



ИНФОРМАЦИЯ О СЕРТИФИКАЦИИ ПРОДУКЦИИ

ЦИФРОВАЯ ФОТОКАМЕРА
модель DC-LX100M2**** "Panasonic"

СЕРТИФИЦИРОВАНЫ ОС ТЕСТБЭТ 119334, Москва, Андреевская набережная, д. 2
«*» -- a-z, A-Z, 0-9 или пробел, обозначающие цвет изделия и рынок сбыта

Сертификат соответствия :	№ TC RU C-JP.ME10.B.05160
Сертификат соответствия выдан :	26.10.2018
Сертификат соответствия действителен до :	25.10.2023

Изготовитель:

Panasonic Corporation 1006, Oaza Kadoma, Kadoma-shi, Osaka, 571-8501 Japan
Панасоник Корпорэйшн 1006, Оаза Кадома, Кадома-ши, Осака, 571-8501 Япония

Made in China Сделано в Китае

Установленный производителем в порядке п.2 ст.5 Федерального Закона РФ "О защите прав потребителей" срок службы данного изделия равен 7 годам с даты производства при условии, что изделие используется в строгом соответствии с настоящей инструкцией по эксплуатации и применимыми техническими стандартами.



ИНФОРМАЦИЯ О СЕРТИФИКАЦИИ ПРОДУКЦИИ

Блок питания
модель SAE0012D**** "Panasonic"

СЕРТИФИЦИРОВАНЫ ОС ТЕСТБЭТ 119334, Москва, Андреевская набережная, д. 2
«*» -- a-z, A-Z, 0-9 или пробел, обозначающие рынок сбыта

Сертификат соответствия :	№ TC RU C-JP.ME10.B.04856
Сертификат соответствия выдан :	26.02.2018
Сертификат соответствия действителен до :	25.02.2023

Изготовитель:

Panasonic Corporation 1006, Oaza Kadoma, Kadoma-shi, Osaka, 571-8501 Japan
Панасоник Корпорэйшн 1006, Оаза Кадома, Кадома-ши, Осака, 571-8501 Япония

Made in China Сделано в Китае

Установленный производителем в порядке п.2 ст.5 Федерального Закона РФ "О защите прав потребителей" срок службы данного изделия равен 7 годам с даты производства при условии, что изделие используется в строгом соответствии с настоящей инструкцией по эксплуатации и применимыми техническими стандартами.

Другое



ИНФОРМАЦИЯ О СООТВЕТВИИ ПРОДУКТА

АККУМУЛЯТОРНЫЕ БАТАРЕИ
модели: DMW-BLG10E* "Panasonic"

Декларация о соответствии зарегистрирована ОС "РФТТ"

Декларация о соответствии:	№ РОСС JP.МЛ04.Д01005
Дата регистрации декларации:	05 февраля 2013 года
Декларация действительна до:	04 февраля 2023 года
модель: DMW-BLG10E*	ГОСТ 12.2.007.12 - 88
"Panasonic"соответствует	ГОСТ Р МЭК 62133-2004
требованиям нормативных документов:	ГОСТ Р МЭК 61960-2007 (Пп. 5.3, 7.1, 7.2, 7.6)
Срок службы	500 (пятьсот) циклов

Производитель: Panasonic Corporation, Osaka, Japan
Made in ChinaПанасоник Корпорэйшн, Осака, Япония
Сделано в Китае

Информация для покупателя

Название продукции:	Цифровая фотокамера
Страна производства:	Китай
Название производителя:	Панасоник Корпорэйшн
Юридический адрес:	1006 Кадома, Осака, Япония
Дата производства: Вы можете уточнить год и месяц по серийному номеру на табличке. Пример маркировки—Серийный номер № XX1AXXXXXX (X-любая цифра или буква) Год: Третья цифра в серийном номере (1—2011, 2—2012, ... 0—2020) Месяц: Четвертая буква в серийном номере (A—Январь, B—Февраль, ... L—Декабрь) Примечание: Сентябрь может указываться как "S" вместо "I".	
Дополнительная информация:	Пожалуйста внимательно прочитайте инструкцию по эксплуатации.

Установленный производителем в порядке п. 2 ст. 5 Федерального Закона РФ "О защите прав потребителей" срок службы данного изделия равен 7 годам с даты производства при условии, что изделие используется в строгом соответствии с настоящей инструкцией по эксплуатации и применимыми техническими стандартами.

Импортер
ООО«Панасоник Рус», РФ, 115191, г. Москва, ул. Большая Тульская, д. 11, 3 этаж.
тел. 8-800-200-21-00

Другое

- Логотип SDXC является товарным знаком SD-3C, LLC.
- Термины HDMI и HDMI High-Definition Multimedia Interface и Логотип HDMI являются товарными знаками или зарегистрированными товарными знаками HDMI Licensing Administrator, Inc. в Соединенных Штатах и других странах.
- "AVCHD", "AVCHD Progressive" и логотип "AVCHD Progressive" являются товарными знаками Panasonic Corporation и Sony Corporation.
- Название Dolby, Dolby Audio и символ с двойной буквой D являются торговыми марками Dolby Laboratories.
- HDAVI Control™ является торговой маркой компании Panasonic Corporation.
- Adobe является торговым или зарегистрированным торговым знаком компании Adobe Systems Incorporated в Соединенных Штатах и/или других странах.
- Pentium является товарным знаком Intel Corporation в США и/или других странах.
- Windows является зарегистрированным товарным знаком или товарным знаком Microsoft Corporation в США и/или других странах.
- iMovie, Mac, OS X и macOS являются товарными знаками Apple Inc., зарегистрированными в США и других странах.
- iPad, iPhone, iPod и iPod touch являются товарными знаками Apple Inc., зарегистрированными в США и других странах.
- App Store является знаком обслуживания Apple Inc.
- Android и Google Play являются товарными знаками или зарегистрированными товарными знаками Google Inc.
- Словесное обозначение и логотипы Bluetooth® являются зарегистрированными торговыми марками, которые принадлежат компании Bluetooth SIG, Inc. и используются Panasonic Corporation по лицензии. Другие торговые марки и наименования принадлежат соответствующим владельцам.



Другое

- Логотип Wi-Fi CERTIFIED™ является знаком сертификации Wi-Fi Alliance®.
 - Логотип Wi-Fi Protected Setup™ является знаком сертификации Wi-Fi Alliance®.
 - "Wi-Fi®" является зарегистрированным товарным знаком Wi-Fi Alliance®.
 - "Wi-Fi Protected Setup™", "WPA™" и "WPA2™" являются товарными знаками Wi-Fi Alliance®.
 - DLNA, the DLNA Logo and DLNA CERTIFIED are trademarks, service marks, or certification marks of the Digital Living Network Alliance.
 - В этом изделии используется "DynaFont" разработки DynaComware Corporation. DynaFont является зарегистрированным товарным знаком DynaComware Taiwan Inc.
 - QR Code является зарегистрированным товарным знаком DENSO WAVE INCORPORATED.
 - Другие названия систем и продуктов, упомянутые в данной инструкции по эксплуатации, обычно являются зарегистрированными товарными знаками или товарными знаками производителей, которые разработали упомянутую систему или продукт.
- Этот продукт предоставляется по лицензии на патентный портфель AVC для личного использования потребителем или иного применения без получения вознаграждения с целью (i) кодирования видеозаписей в соответствии с форматом AVC ("AVC Video") и/или (ii) декодирования видеозаписей AVC, закодированных потребителем в ходе личной деятельности и/или полученных от провайдера видеoinформации, имеющего разрешение на предоставление видеозаписей AVC. Разрешение для другого использования не выдается и не подразумевается. Для получения дополнительной информации обращайтесь в компанию MPEG LA, L.L.C. См. <http://www.mpegla.com>



Страна	Телефон Информационного Центра
Россия	8 (800) 200-21-00
Беларусь	8 (820) 007-1-21-00
Україна	0 (800) 309-880
საქართველო	0 (800) 100 110
Moldova	0 (800) 61-444
Қазақстан	8-800-0-809-809
Кыргыз Республикасы	00-800-0101-0021
Azərbaycan	+994-(12)-465-10-11*
Тоҷикистон	+992 (44) 640-44-00*
Ўзбекистон	+998 (71) 147-67-77*
Türkmenistan	+380 (44) 490-38-98**

Подробнее о Информационных Центрах компании Panasonic -
<http://www.panasonic.com/ru/contact-us.html>

- * Тарификация звонков согласно действующим тарифам операторов связи
- ** Тарификация звонков осуществляется по международным тарифам

Panasonic Corporation

Web Site: <http://www.panasonic.com>

© Panasonic Corporation 2018