

Tefal®

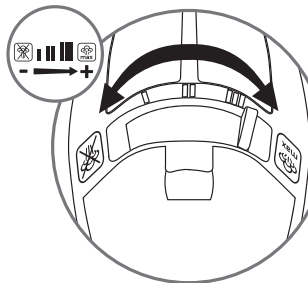

www.tefal.com

EN
DE
FR
NL
IT
ES
PT
DA
NO
SV
FI
EL
CS
HU
SK
HR
SL
RO
SR
BG
PL
TR
UK
ET
LV
LT
RU
HK
RC
TH
KO
AR

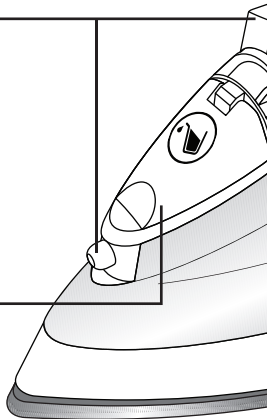
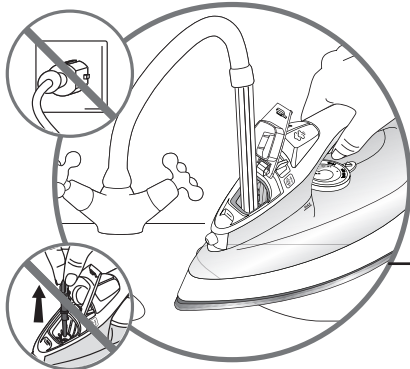

- *EN Depending on model • DE je nach modell
 • FR Selon modèle • NL Afhankelijk van model •
 IT Secondo il modello • ES Según el modelo •
 PT Consoante maodelo • DA Afhængig af model
 • NO Alt etter modell • SV Beroende på modell •
 FI Mallin mukaan • EL Ανάλογα με το μοντέλο •
 CS Podle modelu • HU Modelltől függően •
 SK V závislosti od modelu • HR Ovisno o
 modelu • SL Podle modelu • RO În funcție de
 model • SR Prema modelu • BG В зависимост
 от модела • PL Zależnie od modelu
 • UK Залежно від моделі • ET talla puhastus • LV Pamatnes tīrīšana • LT Pado valymas •
 RC 根据型号 • HK 根據型號 • TH ขึ้นอยู่กับการรุ่นของเตารีด • KO 모델에따라 • AR حسب الموديل

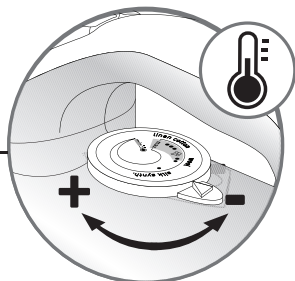
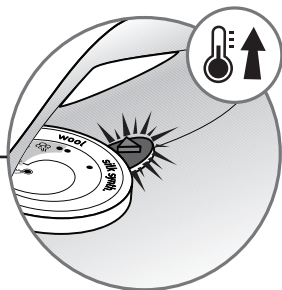
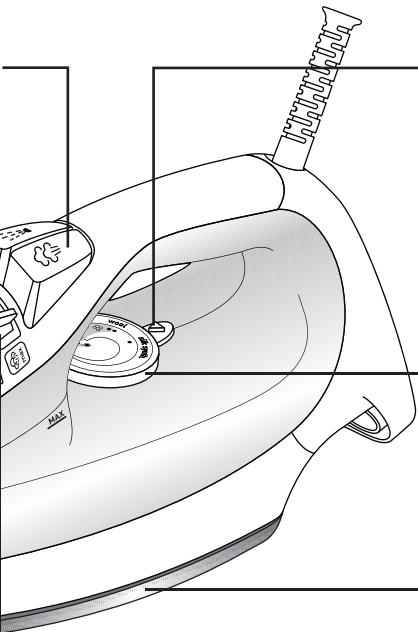

- EN** Please refer to safety booklet before using your appliance.
- DE** Bitte lesen Sie sich vor der Benutzung Ihres Geräts die Sicherheitshinweise der Broschüre durch.
- FR** Merci de lire les recommandations de sécurité avant toute utilisation du produit.
- NL** Raadpleeg het veiligheidsboekje vóór het gebruik van uw apparaat.
- IT** Consultare il libretto di istruzioni prima di utilizzare l'apparecchio.
- ES** Por favor, consulte el folleto de seguridad antes de usar su aparato
- PT** Queira consultar o folheto de segurança antes de utilizar o aparelho.
- DA** Læs venligst sikkerhedsbrochuren, før apparatet tages i anvendelse.
- NO** Se sikkerhetsheftet før du begynner å bruke apparatet.
- SV** Läs igenom häftet om säkerhet innan du använder apparaten.
- FI** Lue turvaohjevihko ennen laitteen käyttöä.
- EL** Ανατρέξτε στο εγχειρίδιο ασφαλείας πριν να χρησιμοποιήσετε τη συσκευή σας.
- CS** Předtím, než budete zařízení používat, si přečtěte bezpečnostní brožuru.
- HU** Kérjük, hogy a készülék használatát megelőzően olvassa el a biztonsági tájékoztatót.
- SK** Pred použitím prístroja si prečítajte brožúru o bezpečnosti.
- HR** Molimo pogledajte knjižicu o sigurnosti prije uporabe aparata.
- SL** Prosimo vas, da pred uporabo naprave preberete varnostna navodila.
- RO** Vă rugăm să consultați manualul de instrucțiuni înainte de a folosi aparatul.
- SR** Molimo vas da pre upotrebe aparata pročitate brošuricu o sigurnosti.
- BG** Моля, направете справка с брошурата за безопасност преди да използвате уреда.
- PL** Przed rozpoczęciem użytkowania urządzenia prosimy przeczytać informacje dotyczące bezpieczeństwa.
- TR** Lütfen, kullanmadan önce güvenli bilgileri kitapçığına bkz.
- UK** Перед використанням пристрою ознайомтесь із довідником із техніки безпеки.
- ET** Enne oma seadme kasutamist tutvuge palun ohutusjuhistega.
- LV** Pirms ierīces izmantošanas, lūdzu, skatiet drošības bukletu.
- LT** Prieš naudojantis prietaisu prašome perskaityti saugos instrukcijas.
- RU** Перед использованием устройства обратитесь к руководству по технике безопасности.

1 First use*

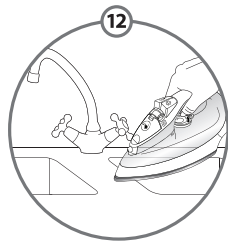
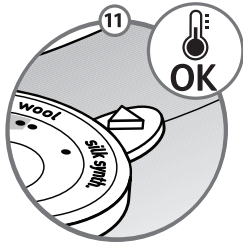
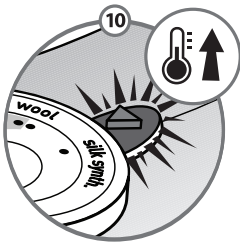
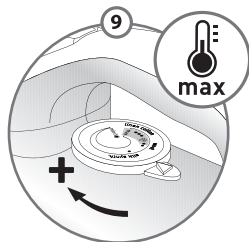
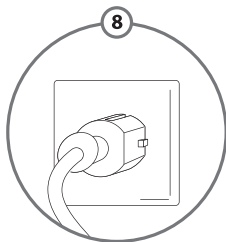
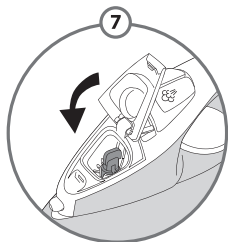
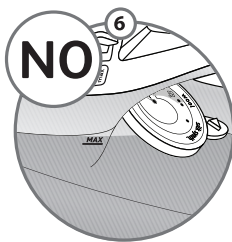
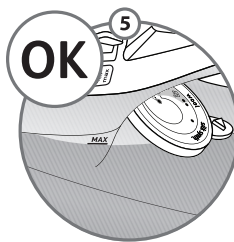
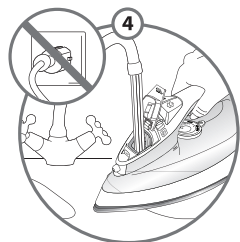
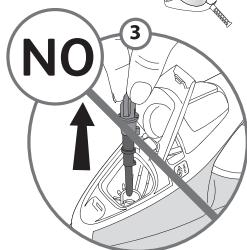
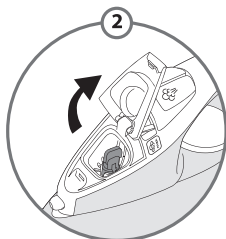
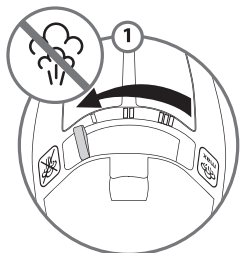
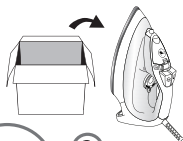

1 First use*

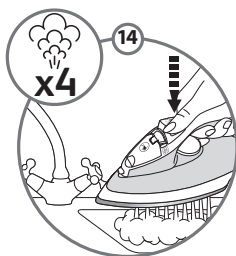
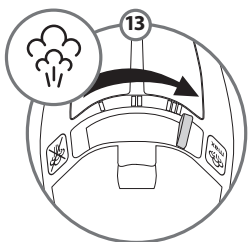
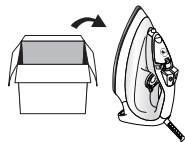

DE Erstgebrauch • FR Première utilisation • NL Voor het eerste gebruik • IT Primo utilizzo • ES Primer uso • PT Primeira utilização • DA Første brug • NO Før første bruk • SV Första användningen • FI Ensimmäinen käyttökerta • EL Πρώτη χρήση • CS První použití • HU Első használat • SK Prvé použitie • HR Prva uporaba • SL Prva uporaba • RO Prima utilizare • SR Prva upotreba • BG Първа употреба • PL Pierwsze użycie • TR İlk kullanım • UK Перед першим використанням • ET esmane kasutamine • LV Pirmā izmantošana • LT Pirmąkartą naudojant • RU Первое использование • HK 第一次使用 • RC 第一次使用 • TH ก่อนการใช้งานครั้งแรก • KO 처음 사용시 • AR الإستعمال الأول

2 Water tank filling*

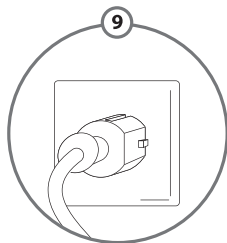
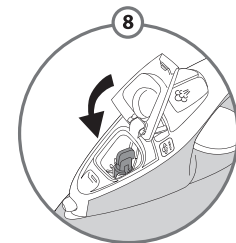
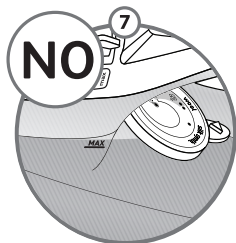
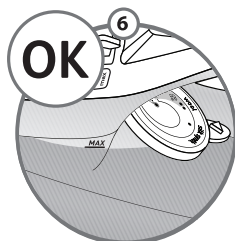
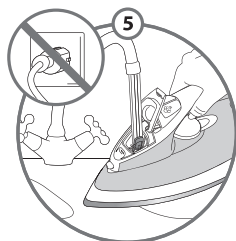
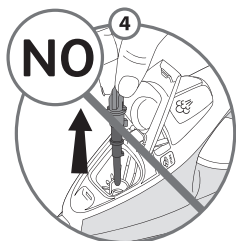
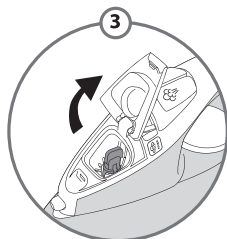
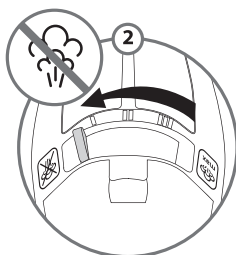
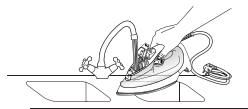

*DE Wassertankkapazität • FR Remplissage du réservoir • NL Vullen van het waterreservoir • IT Riempimento del serbatoio • ES Llenado del tanque de agua • PT Encher o reservatório de água • DA Vandpåfyldning • NO Fylle vanntanken • SV Påfyllning av vattentank • FI Vesisäiliön täyttö • EL Γέμισμα του δοχείου νερού • CS Naplnění vodní nádržky • HU Víztartály feltöltése • SK Naplnenie vodnej nádržky • HR Otvor za punjenje spremnika vode • SL Polnjenje rezervoarja • RO Umplere rezervor de apă • SR Punjenje rezervoara za vodu • BG Пълнене на резервоара с вода • PL Napełnianie zbiornika • TR Su haznesini doldurma • UK Наповнити резервуар водою • ET veepaagi täitmine • LV Ūdens tvertnes uzpildīšana • LT Vandens talpos pildymas • RU Заполнение резервуара для воды • HK 水箱注水 • RC 水箱注水 • TH การเติมน้ำในถัง • KO 물탱크에 물 채우기 • AR تعبئة خزان الماء

3.1 Temperature setting*

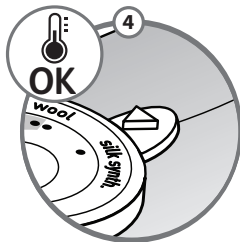
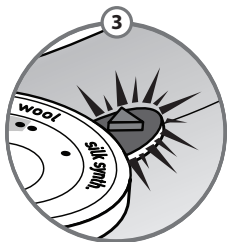
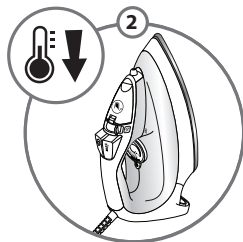
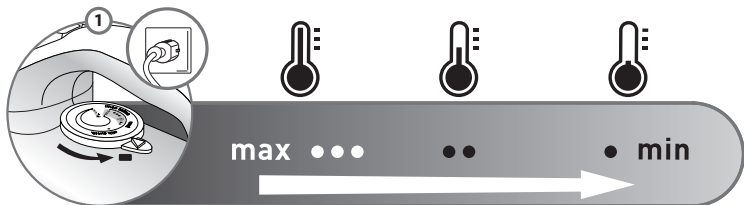
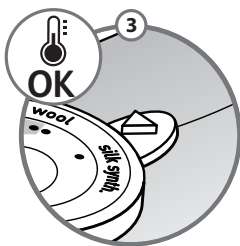
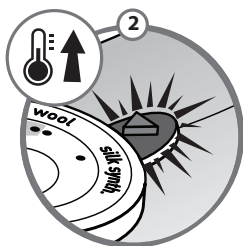
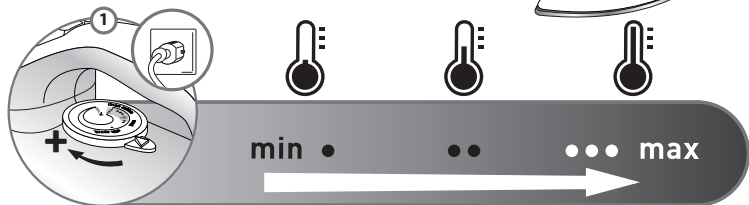
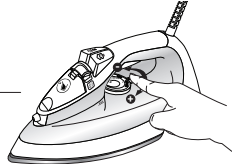

EN It is normal for the indicator light to switch on and off during ironing.
DE Es ist normal, dass die Kontrollleuchte während des Bügelns an- und ausgeht.
FR Il est normal que le voyant s'allume et s'éteigne pendant le repassage.
NL Het is normaal dat tijdens het strijken het controlelampje aan- en uitgaat.
IT È normale che la spia luminosa si accenda e si spenga durante la stiratura.
ES Es normal que el indicador se encienda y se apague durante el planchado.
PT É normal que a luz piloto acenda e apague enquanto passa a ferro.
DA Det er normalt at kontrollampen tænder og slukker under strykningen.
NO Det er normalt at indikatoren tennes og slukkes i løpet av strykningen.
SV Det är normalt att kontrollampnan tänds och släcks under strykningen.
FI On normaalia että termostaatin merkivalo syttyy ja sammuu silittämisen aikana.
EL Είναι φυσιολογικό η φωτεινή ένδειξη να αναβοβλίνει κατά τη διάρκεια του σιδερώματος.
CS Světelná kontrolka se během žehlení běžně rozsvěcí a zhasíná.
HU Vasalás közben a kontrollámpa felgyullad és kialszik. Ez természetes folyamat.
SK Kontrolka sa počas zehlenia bezne rozsvetuje a zhasína.
HR Normalno je da se signalno svjetlo pali i gasi tijekom glačanja.
SL Običajno je, da kontrolna lučka med likanjem zasveti in ugasne.
RO Este normal ca indicatorul luminos sa se aprinda si sa se stinga în timpul calcatului.
SR Normalno je da će se svetlosni signal paliti i gasiti tokom peglanja.
BG Нормално е светлинният индикатор да светва и да изгасва в процеса на гладене.
PL Gaśnięcie i zapalenie się kontrolki jest normalne w czasie prasowania.
TR Ütüleme esnasında göstergenin yanıp sönmesi normaldir.
UK Увімкнення і вимкнення сигнальної лампочки під час прасування є нормальним явищем.
ET On normaalne, et märgutuli süttib ja kustub triikimise ajal.
LV Ir normali, ka signallampina iedegas un izsledzas gludināšanas laikā.
LT Indikatoriaus lemputė lyginimo metu užgessta- tai normalu.
RU Во время глажения индикатор работы зажигается и гаснет – это нормально.
HK 顯示燈會在熨燙過程中時亮時滅，是正常現象
RC 指示灯在熨烫过程中时亮时灭，属于正常现象。
TH เป็นสิ่งปกติที่ไฟแสดงสถานะการทำงานจะติดอยู่หรือดับลงระหว่างการรีดผ้า
KO 다림질시 온도지시등의 불이 깜박거리는 것은 정상적인 현상입니다.
AR من الطبيعي أن يضاء ويُطفأ مؤشِّر الترموستات الضوئي أثناء الكي

***DE** Temperatureinstellung • **FR** Réglage de la température • **NL** Instellen temperatuur •
IT Impostazione della temperatura • **ES** Ajuste de temperatura • **PT** Regular a temperatura •
DA Temperaturindstilling • **NO** Stille inn temperatur • **SV** Inställning av temperatur •
FI Lämpötilan säätö • **EL** Ρύθμιση της θερμοκρασίας • **CS** Nastavení teploty • **HU** Hőmérséklet
 beállítás • **SK** Nastavenie teploty • **HR** Izbornik temperature • **SL** Nastavitev temperature •
RO Setarea temperaturii • **SR** Podešavanje temperature • **BG** Настройка на температурата
 • **PL** Ustawienia temperatury • **TR** Isı ayarı • **UK** Оберіть температурний режим •
ET temperatuuri valikud • **LV** Temperatūras iestatīšana • **LT** Temperatūros parinkimas •
RU Установка температуры • **HK** 溫度設定 • **RC** 溫度設定 • **TH** การเลือกระดับอุณหภูมิ • **KO** 온
 도설정하기 • **AR** ضبط الحرارة

3.2 Steam setting*

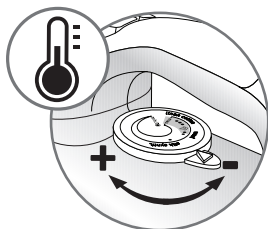
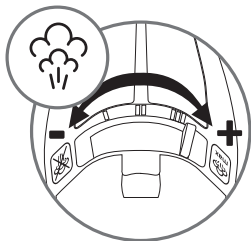
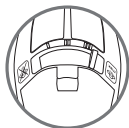

	<p>• •• ••• max</p>
	<p>•• ••• max</p>
	<p>••• max</p>
	<p>••• max</p>
	<p>••• max</p>

*DE Variable Dampfeinstellung • FR Réglage de la vapeur • NL Instellen stoom • IT Impostazione del vapore • ES Ajuste del vapor • PT Regular o débito de vapor • DA Dampindstilling • NO Stille inn damp • SV Inställning av ånga • FI Höyryn säätö • EL Ρύθμιση του ατμού • CS Nastavení páry • HU Gőzmennyiség beállítás • SK Nastavenie pary • HR Izbornik jačine pare • SL Nastavitve pare • RO Setarea cantității de abur • SR Podešavanje pare • BG Настройка на парата • PL Ustawienia pary • TR Buhar ayarı • UK Оберіть рівень подачі пари • ET aurgu valik • LV Tvaika iestāšanās • LT Garų srauto parinkimas • RU Установка пара • HK 蒸氣設定 • RC 蒸汽设定 • TH การเลือกปริมาณไอน้ำ • KO 스팀설정하기 • AR ضبط البخار

4



Extra steam*

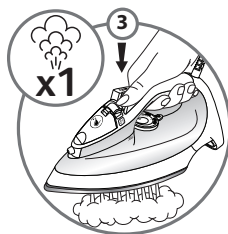
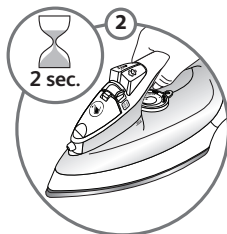
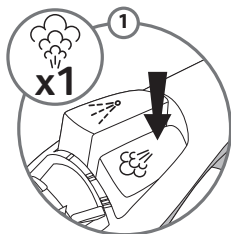

*DE Extra-Dampfstoß • FR Superpressing • NL Extra stoom • IT Extra vapore • ES Vapor extra • PT Super Vapor • DA Ekstra damp • NO Ekstra damp • SV Extra ånga • FI Lisähöyry • EL Έξτρα ατμός • CS Extra parní výstup • HU Extra gőz • SK Extra parný výstup • HR Dodatni udar pare • SL Dodatna para • RO Abur suplimentar • SR Dodatna para • BG Допълнителна пара • PL Extra para • TR Yoğun buhar • UK Для отримання більшої кількості пари • ET lisaaur • LV Papildu tvaiks • LT Papildomas srautas • RU Экстра-пар • HK 加強蒸氣 • RC 强蒸汽 • TH ปริมาณไอน้ำพิเศษ • KO 강력스팀 사용하기 • AR مزيداً من البخار

5



Spray*

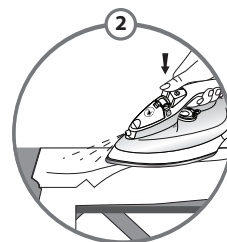
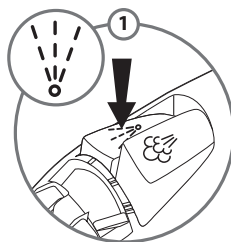
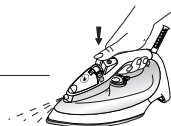

*DE Spray • FR Spray • NL Spray • IT Spray • ES Spray • PT Spray • DA Spray • NO Spray • SV Sprej • FI Suihke • EL Σπρέι • CS Kropení • HU Spriccelés • SK Kropenie • HR Raspršivač • SL Razpršilo • RO Jet de apă • SR Sprej • BG Спрей • PL Spryskiwacz • TR Sprey • UK Зволоження білизни • ET pihusti • LV Smidzinātājs • LT Purkštukas • RU Спрэй • HK 灑水 • RC 噴水 • TH สเปรย์พ่นน้ำ • KO 스프레이 사용하기 • AR البخاخ

6 Vertical steam*

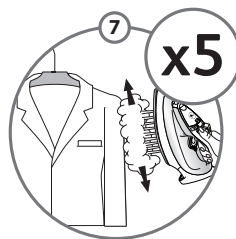
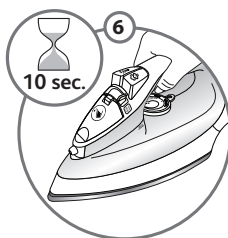
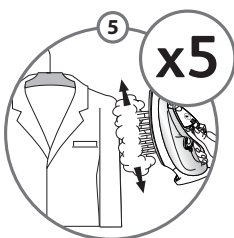
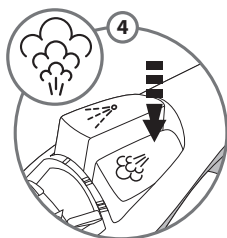
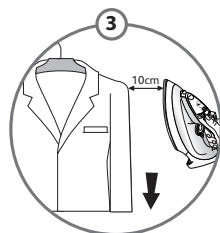
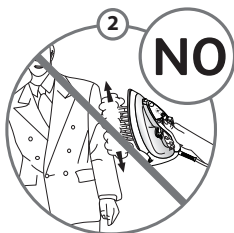
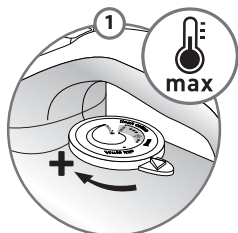

*DE Vertikaldampf • FR Vapeur verticale • NL Verticale stoom • IT Vapore verticale • ES Vapor vertical • PT Engomar na vertical • DA Lodret damp • NO Vertikal damp • SV Vertikal ånga • FI Pystyhöyrytys • EL Κάθετος ατμός • CS Svislé napařování • HU Függőleges gőzölés • SK Zvislé napařovanie • HR Okomiti udar pare • SL Vertikalna para • RO Abur vertical • SR Vertikalna para • BG Вертикална пара • PL Prasowanie w pionie • TR Dikey ütüleme • UK Вертикальне відпарювання • ET vertikaalneaur • LV Vertikāls tvaiks • LT Vertikalus garų srautas • RU Вертикальный пар • HK 垂直蒸氣噴射 • RC 立体垂直熨烫 • TH การฉีดผ้าแนวตั้ง • KO 수직스팀 사용하기 • AR البخار العمودي

7 Iron storage*

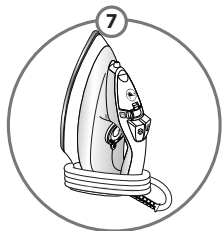
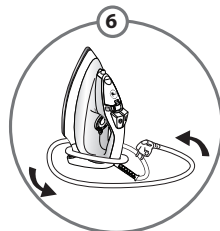
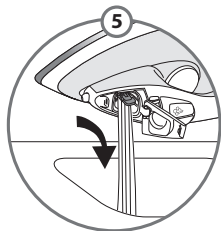
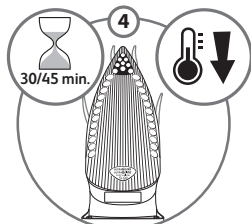
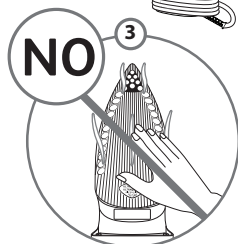
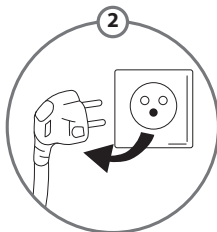
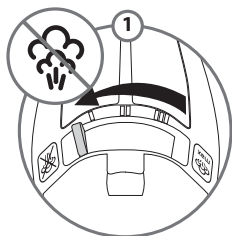

*DE Aufbewahrung des Bügelautomaten • FR Rangement du fer • NL Opbergen van het strijkijzer • IT Alloggio del ferro • ES Almacenamiento de la plancha • PT Arrumar o ferro • DA Opbevaring af strykejern • NO Oppbevaring av strykejernet • SV Förvaring av strykjärnet • FI Silitysraudan säilytys • EL Αποθήκευση του σίδερου • CS Uskladnění žehličky • HU Vasaló tároló • SK Uskladnenie žehličky • HR Pohrana glačala • SL Spravljanje likalnika • RO Depozitarea fierului • SR Odlaganje pegle • BG Съхранение на ютията • PL Przechowywanie żelazka • TR Utü'nün saklanması • UK Зберігання праски • ET triikaraua hoidmine • LV Gludekļa uzglabāšana • LT Lygintuvo laikymas • RU Хранение утюга • HK 熨斗貯存 • RC 儲藏熨斗 • TH การเก็บเตารีด • KO 다리미 보관하기 • AR تخزين المكواة

8 Anti-calc valve cleaning (once a month)*

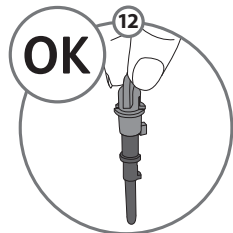
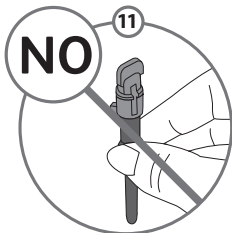
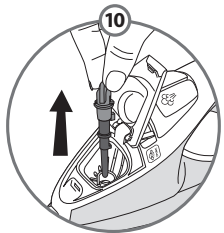
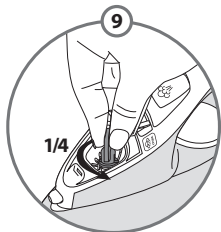
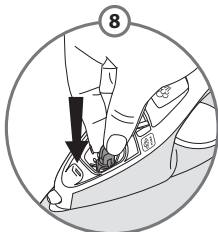
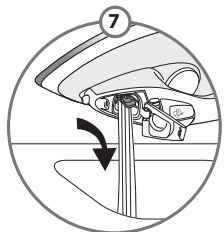
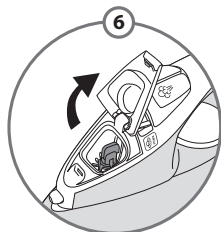
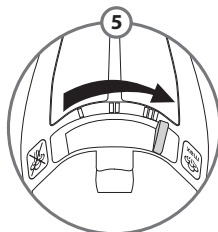
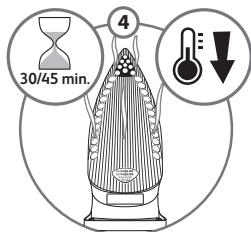
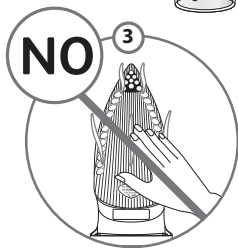
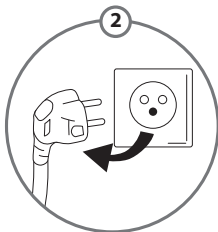
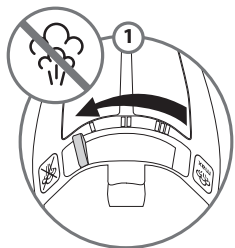

8 Anti-calc valve cleaning (once a month)*

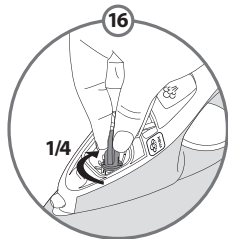
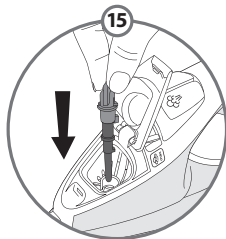
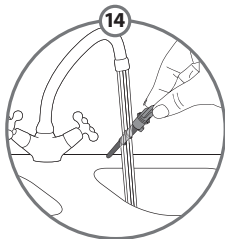
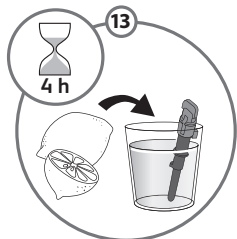

*DE Reinigung des Anti-Kalk-Stabs (einmal monatlich) • FR Nettoyage de la tige anti calcaire (une fois par mois) • NL Anti-kalkstaafje reinigen (1 x per maand) • IT Pulizia della valvola anticalc (una volta al mese) • ES Válvula de limpieza antical (una vez al mes) • PT Limpeza da válvula anti-calcário (uma vez por mês) • DA Rengøring af antikalk magneten (en gang per måned) • NO Rensing av anti-kalk pinnen (en gang i måneden) • SV Rengöring av kalksticken (en gång i månaden) • FI Kalkinpoistopiikon puhdistaminen (kerran kuukaudessa) • EL Καθαρισμός της αντιαλκαλικής βαλβίδας (1 φορά το μήνα) • CS Odvápňovací systém - čištění (jedenkrát měsíčně) • HU Vízkőképződést gátló rendszer - (havi tisztítás) • SK Odvápňovací systém - čistenie (raz mesačne) • HR Štapić protiv kamenca (čišćenje provoditi jednom mjesečno) • SL Čiščenje vodnega kamna (enkrat mesečno) • RO Curățarea țigii anti-calcar (odată pe lună) • SR Čišćenje ventila protiv kamenca (jednom mesečno) • BG Почистване на антиваровиковата игла (веднъж месечно) • PL Odkamienianie (raz w miesiącu) • TR Anti kireç valfinin temizliği (ayda 1 kere) • UK Очищення протипапняного стрижня (щомісяця) • ET katlakivi klapi puhastamine (kord kuus) • LV Pretapkaļkošanas serdena tīrīšana (1 reizi mēnesī) • LT Strypelio nukalkinimas (kartą per mėnesį) • RU Очистка противоизвесткового стержня (1 раз в месяц) • HK 清洗防鈣活門 (每月一次) • RC 清洗防鈣閥門 (每月一次) • TH การทำความสะอาดแท่งดักตะกอน (เดือนละครั้ง) • KO 물 때 제거 밸브 세척하기 (한 달에 한 번) • AR تنظيف صمام منع التكلس (مرة واحدة شهريا)

9 Self-cleaning (once a month)*

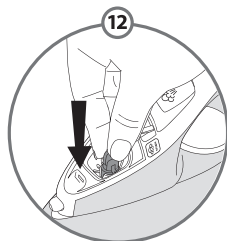
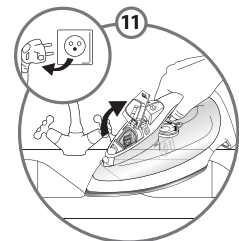
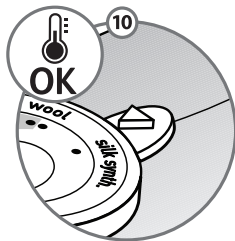
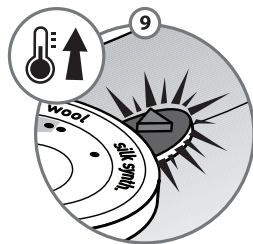
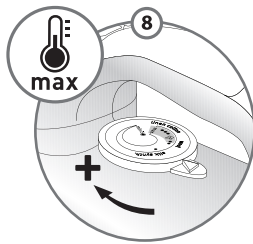
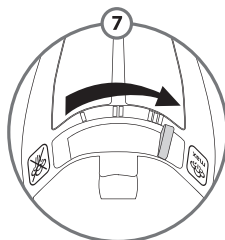
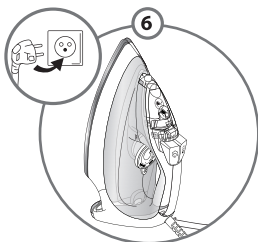
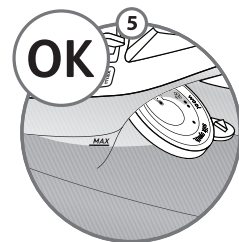
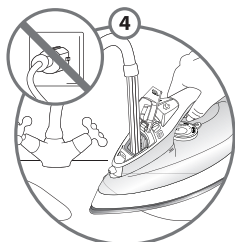
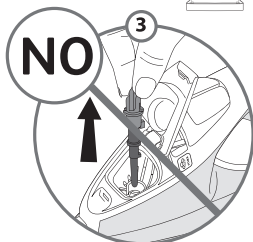
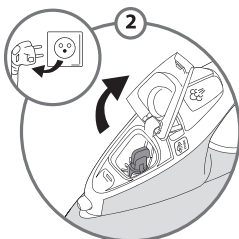
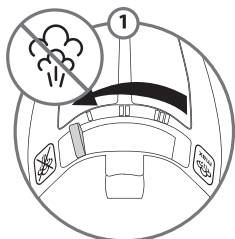

9 Self-cleaning (once a month)*

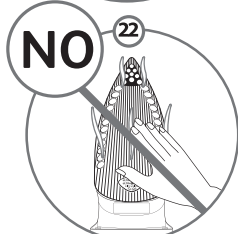
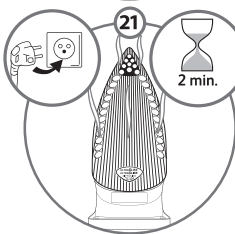
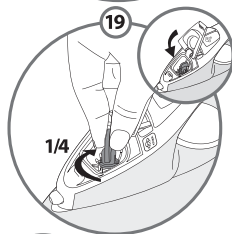
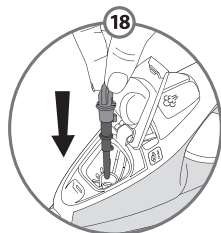
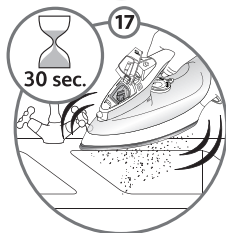
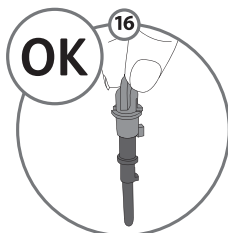
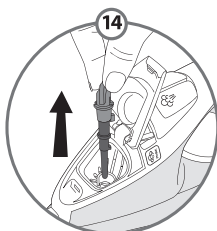
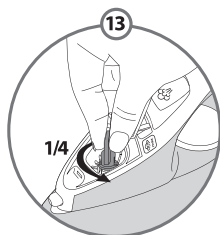

*DE Selbstreinigung durchführen (einmal monatlich) • FR Auto nettoyage (une fois par mois) • NL Zelfreiniging (1 x per maand) • IT Auto-pulizia (una volta al mese) • ES Auto-limpieza (una vez al mes) • PT Auto-limpeza (uma vez por mês) • DA Selvrens (en gang per måned) • NO Selvrensing (en gang i måneden) • SV Självrengöring (en gång i månaden) • FI Itsepuhdistustoiminto (kerran kuukaudessa) • EL Λειτουργία αυτοκαθάρσιου (1 φορά το μήνα) • CZ Samočištění (jedenkrát měsíčně) • HU Ontisztító (havi tisztítás) • SK Samočistenie (raz mesačne) • HR Funkcija samočišćenja (čišćenje provoditi jednom mesečno) • SL Samodejno čiščenje (enkrat mesečno) • RO Auto-curățare (odată pe lună) • SR Samočišćenje (jednom mesečno) •

BG Самопочистване (веднъж месечно) • PL Samoczyszczenie (raz w miesiącu) • TR Kendi kendine temizleme (ayda 1 kere) • UK Система автоочищення (щомісяця) • ET isepuhastus (kord kuus) • LV Pašattīrīšana (1 reizi mēnesī) • LT Automatinis valymas (kartą per mėnesį) • RU Самоочистка (1 раз в месяц) • TR Kendi kendine temizleme (ayda 1 kere) • UK Система автоочищення (щомісяця) • ET isepuhastus (kord kuus) • LV Pašattīrīšana (1 reizi mēnesī) • LT Automatinis valymas (kartą per mėnesį) • RU Самоочистка (1 раз в месяц) • HK 自動清洗 (每月一次) • RC 自动清洗 (每月一次) • TH การทำความสะอาดอัตโนมัติ (เดือนละครั้ง) • KO 자가세척하기 (한 달에 한번) • AR (مرة واحدة شهريا) التنظيف الذاتي

10 Soleplate cleaning*

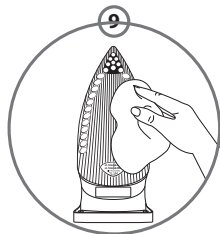
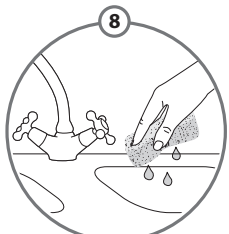
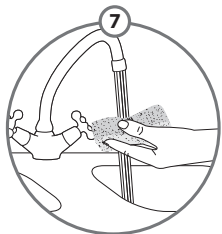
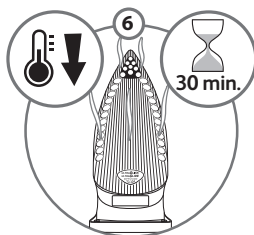
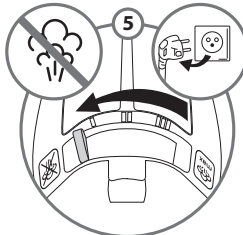
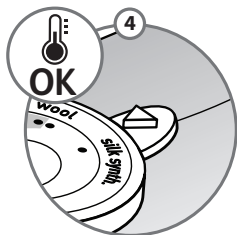
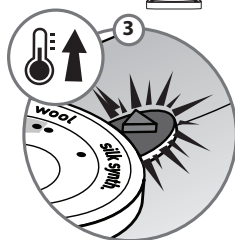
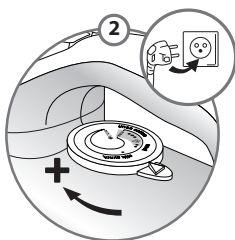
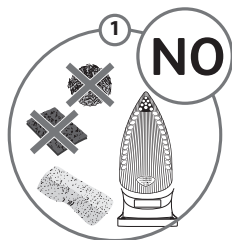

*DE Reinigung der Bügelsohle • FR Nettoyage de la semelle • NL Reinigen van de strijkzool • IT Pulizia della piastra • ES Única placa de limpieza • PT Limpeza da base • DA Rengøring af strygesål • NO Rensing av strykesålen • SV Rengöring av stryksulan • FI Pohjan puhdistus • EL Καθαρισμός της πλάκας • CS Čištění žehlicí plochy • HU Vasalótalp tisztítása • SK Čistenie žehliacej plochy • HR Čišćenje podnice • SL Čiščenje likalne plošče • RO Curățarea tălpii • SR Čišćenje grejne ploče • BG Почистване на плочата • PL Czyszczenie stopy • TR Taban temizliği • UK Очищення підшви • ET talla puhastus • LV Pamatnes tīrīšana • LT Pado valymas • RU Очистка подошвы • HK 清潔底板 • RC 清洁底板 • TH การทำความสะอาดแผ่นหน้าเตารีด • KO 열판 세척하기 • AR تنظيف نعل المكواة

EN • What water to use?

Your appliance has been designed to function with untreated tap water. However, it is necessary to operate the Self-Clean function regularly in order to eliminate hard water deposits from the steam chamber. If your water is very hard (check with your local water authority), it is possible to mix untreated tap water with store-bought distilled or demineralised water in the following proportions:
- 50% untreated tap water, - 50% distilled or demineralised water.

Types of water not to use?

Heat concentrates the elements contained in water during evaporation. The types of water listed below contain organic waste or mineral elements that can cause spitting, brown staining, or premature

wear of the appliance: water from clothes dryers, scented or softened water, water from refrigerators, batteries or air conditioners, pure distilled or demineralised water or rain water should not be used in your Tefal iron. Also do not use boiled, filtered or bottled water.

Environment



Environment protection first!

- ① Your appliance contains valuable materials which can be recovered or recycled.
- ➔ Leave it at a local civic waste collection point.

If there is a problem?

PROBLEM	POSSIBLE CAUSE	SOLUTION
Water drips from the holes in the soleplate.	The chosen temperature is too low and does not allow for the formation of steam.	Position the thermostat in the steam range (from ●● to MAX).
	You are using steam while the iron is not hot enough.	Wait until the thermostat light goes out.
	You are using the Shot of Steam button too often.	Wait a few seconds between each use of the button.
	There is too much steam.	Reduce the steam.
	You have stored the iron horizontally, without emptying it and without setting it to ☒ .	See the section "Storing your iron".
Brown streaks come through the holes in the soleplate and stain the linen.	You are using chemical descaling agents.	Do not add any descaling agents to the water in the water tank.
	You are not using the right type of water.	Perform a self-cleaning operation and consult the chapter "What water should I use?".
	Fabric fibres have accumulated in the holes of the soleplate and are burning.	Perform the self-cleaning operation and clean the soleplate with a damp sponge. Vacuum the holes of the soleplate from time to time.
The soleplate is dirty or brown and can stain the linen.	Your linen has not been rinsed sufficiently or you have ironed a new garment before washing it.	Make sure that your laundry is rinsed sufficiently so as to remove any deposits of soap or chemical products on new clothes.
	You are ironing with an inappropriate program (temperature too high).	Clean the soleplate as indicated above. Select the appropriate program.
There is little or no steam.	You are using starch.	Clean the soleplate as indicated above. Always spray starch onto the reverse side of the fabric to be ironed.
	The water tank is empty.	Fill it.
The soleplate is scratched or damaged.	The anti-calc valve is dirty.	Clean the anti-calc valve.
	Your iron has a build-up of scale.	Clean the anti-calc valve and carry out a self-clean.
	Your iron has been used dry for too long.	Carry out a self-clean.
The soleplate is scratched or damaged.	You have placed your iron flat on a metallic rest-plate or ironed over a zip.	Always set your iron on its heel. Do not iron over zips.
	The steam control is not set to the ☒ position.	Check that the steam control is set to the ☒ position.
Steam or water come from the iron as you finish filling the tank.	The water tank is overfilled.	Never exceed the Max level.
The spray does not spray.	The water tank is not filled enough.	Fill up the water tank.

If you have any problem or queries, please contact our Customer Relations team first for expert help and advice.

0845 602 1454 - UK / (01) 677 4003 - ROI
or consult our website - www.tefal.co.uk

DE • Welches Wasser ist zu verwenden?

Ihr Gerät ist so konzipiert, dass es mit Leitungswasser funktioniert. Dennoch sollten Sie die Dampfkammer regelmäßig reinigen (Selbstreinigung), um gelösten Kalk auszuspülen. Ist Ihr Wasser sehr kalkhaltig (dies können Sie bei Ihrer Gemeinde oder bei Ihrem Wasserwerk erfragen), sollte das Gerät mit einer Mischung aus 50 % Leitungswasser und 50 % handelsüblichem entmineralisiertem Wasser betrieben werden.

Welches Wasser darf nicht verwendet werden?

Durch die Hitze kommt es beim Verdampfen zur Ansammlung der im Wasser enthaltenen Partikel. Destilliertes Wasser aus dem Handel (ohne Zugabe von Leitungswasser), Wasser aus dem Wäschetrockner,

parfümiertes Wasser, enthärtetes Wasser, Kühlshrankwasser, Batteriewasser, Klimaanlage Wasser und Regenwasser enthalten organische Substanzen oder Mineralstoffe, die zum stoßartigen Herausspritzen des Wassers, braunen Ausfluss und vorzeitiger Alterung Ihres Gerätes führen können. Derartige Wasserqualitäten dürfen deshalb nicht verwendet werden.

Umwelt



Denken Sie an den Schutz der Umwelt!

- ① Ihr Gerät enthält wertvolle Rohstoffe, die wieder verwertet werden können.
- ② Geben Sie Ihr Gerät deshalb bitte bei einer Sammelstelle Ihrer Stadt oder Gemeinde ab.

Ein Problem mit ihrem Bügelautomaten ?

PROBLEME	MÖGLICHE URSACHEN	LÖSUNGEN
Aus den Öffnungen in der Sohle tritt Wasser aus.	Die gewählte Temperatur ist zu niedrig zur Dampfproduktion.	Stellen Sie das Thermostat auf die Dampfzone (von •• bis MAX) ein.
	Sie betätigen die Dampf Taste bevor der Bügelautomat die dazu nötige Temperatur erreicht hat.	Warten Sie bis die Kontrollleuchte ausgeht.
	Sie verwenden die Dampfstoß Taste zu oft.	Lassen Sie zwischen jeder Betätigung einige Sekunden verstreichen.
	Die Dampfleistung ist zu hoch eingestellt.	Verringern Sie die Dampfleistung.
	Sie haben den Bügelautomaten liegend aufbewahrt, ohne ihn zu leeren und ohne den Dampfregler auf ☒ zu stellen.	Lesen Sie den Abschnitt „Aufbewahrung des Bügelautomaten“.
Aus den Öffnungen der Sohle fließt eine braune Flüssigkeit, die Flecken auf der Wäsche hinterläßt.	Sie verwenden chemische Entkalkungsmittel.	Geben Sie niemals Entkalkungsmittel in den Wassertank.
	Sie benutzen nicht das geeignete Wasser.	Führen Sie eine Selbstreinigung durch und lesen Sie das Kapitel „Welches Wasser benutzen“.
	In den Öffnungen der Sohle haben sich Wäschefasern angesammelt und verbrennen.	Führen Sie eine Selbstreinigung durch und reinigen Sie die Bügelsohle mit einem feuchten Schwamm. Reinigen Sie die Öffnungen der kalten Sohle von Zeit zu Zeit mit einem Staubsauger.
Die Sohle des Bügelautomaten ist verschmutzt oder braun und kann Flecken auf der Wäsche hinterlassen.	Sie haben die Wäsche nicht ausreichend gespült oder Sie bügeln ein neues, ungewaschenes Kleidungsstück.	Versichern Sie sich, dass die Wäsche gut gespült ist. Eventuelle Ablagerungen von Seife und chemischen Produkten auf neuen Kleidungsstücken müssen entfernt werden.
	Sie bügeln mit zu hoher Temperatur.	Reinigen Sie die Sohle wie oben beschrieben. Lesen Sie den Abschnitt über die Temperatureinstellung.
Es tritt kein oder nur wenig Dampf aus.	Sie verwenden Stärke.	Reinigen Sie die Sohle wie oben beschrieben. Sprühen Sie die Stärke stets auf die Rückseite des zu bügelnden Stoffes.
	Der Wassertank ist leer.	Füllen Sie den Wassertank.
	Der Anti-Kalk-Stab ist schmutzig.	Reinigen Sie den Anti-Kalk-Stab.
	Ihr Bügelautomat ist verkalkt.	Reinigen Sie den Anti-Kalk-Stab und führen Sie eine Selbstreinigung durch.
Die Sohle ist verkratzt oder beschädigt.	Ihr Bügelautomat wurde zu lange zum Trockenbügeln verwendet.	Führen Sie eine Selbstreinigung durch.
	Sie haben Ihren Bügelautomaten mit der Sohle auf eine metallische Unterlage gestellt.	Stellen Sie den Bügelautomaten immer auf das Heck.
Der Bügelautomat gibt beim Füllen des Wassertanks Dampf ab.	Der Dampfregler steht nicht auf der Position ☒ .	Stellen Sie den Dampfregler auf die Position ☒ .
	Sie haben den Wassertank zu voll gemacht.	Achten Sie darauf, die auf dem Wassertank angegebene Höchstfüllmenge nicht zu überschreiten.
Die Spray-Funktion funktioniert nicht.	Es befindet sich kein Wasser im Wassertank.	Befüllen Sie den Wassertank.

Sollten andere Probleme auftreten, wenden Sie sich bitte an eine autorisierte Kundendienststelle.

FR • Quelle eau utiliser ?

Votre appareil a été conçu pour fonctionner avec l'eau du robinet. Il est cependant nécessaire de procéder régulièrement à l'auto-nettoyage de la chambre de vaporisation, afin d'éliminer le calcaire accumulé. Si votre eau est très calcaire (ceci est vérifiable auprès de votre mairie ou du service des eaux), il est possible de mélanger l'eau du robinet avec de l'eau déminéralisée du commerce dans les proportions suivantes :
- 50 % d'eau du robinet, - 50 % d'eau déminéralisée.

Quelles eaux éviter ?

La chaleur concentre les éléments contenus dans l'eau, lors de l'évaporation. Les eaux ci-dessous contiennent des déchets organiques ou des éléments minéraux qui peuvent provoquer des crachements, des coulures brunes ou un vieillissement prématuré de votre appareil : eau

déminéralisée du commerce pure, eau des sèche-linges, eaux parfumées, eau adoucie, eau des réfrigérateurs, eau des batteries, eau des climatiseurs, eau distillée, eau de pluie. Nous vous demandons donc de ne pas utiliser de telles eaux.

Environnement



Participons à la protection de l'environnement !

- ① Votre appareil contient de nombreux matériaux valorisables ou recyclables.
- ② Confiez celui-ci dans un point de collecte pour que son traitement soit effectué.

Un problème avec votre fer ?

PROBLEMES	CAUSES POSSIBLES	SOLUTIONS
L'eau coule par les trous de la semelle.	La température choisie ne permet pas de faire de la vapeur.	Placez le thermostat sur la zone vapeur (de ●● à MAX).
	Vous utilisez la vapeur alors que le fer n'est pas assez chaud.	Attendez que le voyant s'éteigne.
	Vous utilisez la commande Superpressing trop souvent.	Attendez quelques secondes entre chaque utilisation.
	Le débit vapeur est trop important. Vous avez rangé le fer à plat, sans le vider et sans placer la commande vapeur sur ☒.	Réduisez le débit. Consultez le chapitre "Rangez votre fer".
Des coulures brunes sortent de la semelle et tachent le linge.	Vous utilisez des produits détartrants chimiques.	N'ajoutez aucun produit détartrant à l'eau du réservoir.
	Vous n'utilisez pas le bon type d'eau.	Faites un auto-nettoyage et consultez le chapitre "Quelle eau utiliser?".
	Des fibres de linge se sont accumulées dans les trous de la semelle et se carbonisent. Votre linge n'a pas été rincé suffisamment ou vous avez repassé un nouveau vêtement avant de le laver.	Faites un auto-nettoyage et nettoyez la semelle avec une éponge humide. Aspirez de temps en temps les trous de la semelle. Assurez vous que le linge est suffisamment rincé pour supprimer les éventuels dépôts de savon ou produits chimiques sur les nouveaux vêtements.
La semelle est sale ou brune et peut tâcher le linge.	Vous utilisez une température trop élevée.	Nettoyez la semelle comme indiqué plus haut. Consultez le tableau des températures pour régler le thermostat.
	Vous utilisez de l'amidon.	Nettoyez la semelle comme indiqué plus haut. Pulvérisez l'amidon à l'envers de la face à repasser.
Votre fer produit peu ou pas de vapeur.	Le réservoir est vide.	Remplissez-le.
	La tige anti-calcaire est sale.	Nettoyez la tige anti-calcaire.
	Votre fer est entartré.	Nettoyez la tige anti-calcaire et faites un auto-nettoyage.
	Votre fer a été utilisé trop longtemps à sec.	Faites un auto-nettoyage.
La semelle est rayée ou abîmée.	Vous avez posé votre fer à plat sur un repose-fer métallique.	Posez toujours votre fer sur son talon.
Le fer vaporise en fin de remplissage du réservoir.	Le curseur de commande vapeur n'est pas sur ☒.	Vérifiez que la commande vapeur est sur ☒.
	Le réservoir est trop rempli.	Ne dépassez pas le niveau MAX de remplissage.
Le spray ne pulvérise pas d'eau.	Le réservoir n'est pas assez rempli.	Rajoutez de l'eau dans le réservoir.

Pour tout autre problème, adressez-vous à un centre service agréé pour faire vérifier votre fer.

► N°Azur 0 810 168 168

PREMIER APPEL LOCAL

NL • Welk water kunt u gebruiken?

Uw strijkijzer is ontwikkeld voor het gebruik van kraanwater. Het is echter noodzakelijk regelmatig de zelfreinigingsfunctie toe te passen om eventuele kalkresten in de stoomkamer te verwijderen. Bevat uw kraanwater een hoog kalkgehalte (dit kunt u navragen bij uw gemeente of bij uw waterleidingbedrijf), dan kunt u het mengen met gedemineraliseerd of gedistilleerd water in de volgende verhoudingen: - 50% kraanwater, - 50% gedemineraliseerd water.

Welk soort water mag u niet gebruiken?

Bij het verdampen van het water neemt de concentratie van elementen in het water toe. De onderstaande soorten water bevatten organische afvalstoffen of mineralen die waterdruppels, bruine vlekken, lekkage of een voortijdige slijtage van uw strijkijzer kunnen veroorzaken: puur

gedemineraliseerd water, water uit wasdrogers, geparfumeerd water, water dat verzacht is, water uit koelkasten, accuwater, water uit airconditioners, puur gedistilleerd water en regenwater. Wij verzoeken u dan ook deze soorten water niet te gebruiken.



Milieu



Wees vriendelijk voor het milieu!

- ① Uw apparaat bevat materialen die geschikt zijn voor hergebruik.
- ② Lever het in bij het milieustation in uw gemeente of bij onze technische dienst.

Problemen met uw strijkijzer?

PROBLEMEN	MOGELIJKE OORZAKEN	OPLOSSINGEN
Er komt water uit de gaatjes in de strijkzool.	Bij de ingestelde temperatuur kan geen stoom gebruikt worden.	Zet de thermostaat op de stoomzone (tussen stand ** en MAX).
	U gebruikt stoom terwijl het strijkijzer niet heet genoeg is.	Wacht tot het controletampje uitgaat.
	U gebruikt de extra-stoomknop te vaak.	Wacht een paar seconden voordat u weer op de knop drukt.
	De hoeveelheid stoom is te hoog.	Zet de stoomregelaar op een lagere stoomstand.
	U hebt het strijkijzer plat opgeborgen zonder het te legen en de stoomregelaar op  te zetten.	Lees opnieuw het hoofdstuk « Het opbergen van uw strijkijzer ».
Er komt bruine vloeistof uit de strijkzool die vlekken veroorzaakt op het strijkgoed.	U gebruikt chemische kalkoplossende middelen.	Voeg geen kalkoplossende middelen toe.
	U gebruikt niet het juiste type water.	Schakel de zelfreinigingsfunctie in en raadpleeg het hoofdstuk "Welk water kunt u gebruiken?".
	Er zitten stofvezels in de gaatjes van de strijkzool die verbranden.	Schakel de zelfreinigingsfunctie in en reinig de strijkzool met een vochtige spons. Maak de gaatjes in de strijkzool af en toe schoon m.b.v. de stofzuiger.
	Uw wasgoed is niet voldoende gespoeld of u gebruikt stijfsel.	Controleer of het strijkgoed voldoende uitgespoeld is om eventuele resten van zeep of chemische producten op nieuwe kleding te verwijderen.
De strijkzool is vuil of bruin en kan vlekken veroorzaken op het strijkgoed.	U gebruikt een te hoge temperatuur.	Maak de strijkzool schoon op eerder vermelde wijze. Lees het hoofdstuk van de temperaturen om de thermostaat in te stellen.
	U gebruikt stijfsel.	Maak de strijkzool schoon op eerder vermelde wijze. Sproei het stijfsel op de binnenzijde van het te strijken wasgoed.
Er komt geen of weinig stoom uit het strijkijzer.	Het reservoir is leeg.	Vul het reservoir met kraanwater.
	Het anti-kalkstaafje is vuil.	Maak het anti-kalkstaafje schoon.
	Er zit kalkaanslag in uw strijkijzer.	Maak het anti-kalkstaafje schoon en pas de zelfreinigingsfunctie toe.
	U hebt uw strijkijzer te lang zonder stoom gebruikt.	Pas de zelfreinigingsfunctie toe.
De strijkzool vertoont krassen of is beschadigd.	U hebt uw strijkijzer op een metalen strijkijzerplateau gezet.	Zet het strijkijzer altijd op de achterkant.
Er komt stoom uit het strijkijzer bij het vullen van het reservoir.	De stoomregelaar staat niet op de stand  .	Controleer of de stoomregelaar op de stand  staat.
	Het reservoir is te vol.	Vul het reservoir tot het streepje "MAX".
De spray verstuift geen water.	Er zit te weinig water in het reservoir.	Vul het reservoir.

Indien u de oorzaak van het probleem niet zelf heeft kunnen vinden, kunt u altijd contact opnemen met de consumentenservice van Groupe SEB Nederland BV of Groupe SEB Belgium SA (zie servicelijst).

IT • Quale tipo di acqua utilizzare?

L'apparecchio è predisposto per funzionare con acqua del rubinetto. È tuttavia necessario procedere regolarmente all'auto-pulizia della camera di vaporizzazione, per eliminare il calcare libero. Se la vostra acqua è ricca di calcare (potete verificarlo presso il Comune o presso l'Azienda di erogazione del servizio), potete mescolare l'acqua del rubinetto con l'acqua demineralizzata che si trova in commercio nelle seguenti proporzioni:

- 50% di acqua del rubinetto, 50% di acqua demineralizzata.

Quale tipo di acqua si deve evitare?

Durante la fase di evaporazione, il calore concentra gli elementi contenuti nell'acqua. I tipi di acqua elencati di seguito contengono residui organici o elementi minerali che possono provocare spruzzi, calcature brune o usura precoce del vostro apparecchio : acqua

demineralizzata pura, acqua dell'asciugabiancheria, acqua profumata, acqua con ammorbidente, acqua del frigorifero, acqua per batterie, acqua dei condizionatori, pura acqua distillata, acqua piovana. Si richiede quindi di non utilizzare tali acque.

Ambiente



Partecipiamo con il ferro da stiro!

- ① Il vostro apparecchio è composto da diversi materiali che possono essere riciclati.
- ② Lasciatelo in un punto di raccolta o presso un Centro Assistenza Autorizzata.

Problemi con il ferro da stiro?

PROBLEMI	CAUSE POSSIBILI	SOLUZIONI
L'acqua fuoriesce dai fori della piastra.	La temperatura scelta non permette la formazione del vapore.	Posizionate il termostato sulla zona vapore (da •• a MAX).
	Utilizzate il vapore ma il ferro da stiro non è abbastanza caldo.	Aspettate che la spia luminosa si spenga.
	Utilizzate il comando Supervapore troppo spesso.	Aspettate qualche secondo tra un utilizzo e quello successivo.
	L'erogazione di vapore è eccessiva.	Riducete l'erogazione di vapore.
Delle calcature brune fuoriescono dalla piastra e macchiano i tessuti.	Avete riposto il ferro orizzontalmente, senza svuotarlo e senza portare il comando su ☒ .	Consultate il capitolo "Riporre il ferro da stiro".
	Utilizzate dei prodotti anticalcare chimici.	Non aggiungete nessun prodotto anticalcare all'acqua del serbatoio.
	Non state utilizzando il tipo d'acqua corretto.	Eseguite un'autopulizia e consultate il capitolo "Che tipo d'acqua occorre utilizzare?"
La piastra è sporca o scura e può macchiare i tessuti.	Delle fibre di tessuto si sono accumulate nei fori della piastra e si carbonizzano.	Eseguite un'autopulizia e pulite la piastra con una spugna umida. Aspirate di tanto in tanto i fori della piastra.
	La biancheria non è stata rischiacquata a sufficienza o avete stirato un indumento nuovo prima di lavarlo per la prima volta.	Assicuratevi che la biancheria sia sciacquata a sufficienza per smaltire l'eventuale presenza di eventuali residui di sapone o prodotti chimici dai capi nuovi.
	Utilizzate una temperatura troppo alta.	Pulite la piastra come indicato in precedenza. Consultate la tabella delle temperature per regolare il termostato.
Il ferro da stiro produce poco vapore o non ne produce.	State utilizzando amido.	Pulite la piastra come indicato in precedenza. Spruzzate l'amido sul rovescio del tessuto da stirare.
	Il serbatoio è vuoto.	Riempitelo.
	L'astina anticalcare è sporca.	Pulite l'astina anticalcare.
	Il vostro ferro è incrostato.	Pulite l'astina anticalcare e eseguite l'auto-pulizia.
La piastra è graffiata o danneggiata.	Il ferro da stiro è stato utilizzato troppo a lungo a secco.	Eseguite l'auto-pulizia.
	Avete appoggiato il ferro da stiro su un poggia ferro da stiro metallico.	Posate il ferro da stiro sempre sul tallone di appoggio.
Il ferro produce vapore alla fine del riempimento del serbatoio.	Il cursore del comando vapore non è in posizione ☒ .	Verificate che il comando del vapore sia in posizione ☒ .
	Il serbatoio è riempito eccessivamente.	Non superare mai il livello Max.
Lo spray non funziona.	Il serbatoio dell'acqua non è abbastanza pieno.	Riempire il serbatoio.

Per qualsiasi altro problema, rivolgetevi ad un Centro Assistenza Tecnica autorizzato per fare controllare il ferro da stiro.

ES • ¿Qué agua hay que utilizar?

Este aparato ha sido diseñado para funcionar con agua del grifo. Sin embargo, hay que realizar regularmente una limpieza automática de la cámara de vaporización, para eliminar la cal libre. Si el agua tiene mucha cal (pregunte en el ayuntamiento o al servicio de suministro de agua), puede mezclarse agua del grifo con agua desmineralizada de venta en cualquier droguería y respetando las siguientes proporciones: 50% de agua de grifo, 50% de agua desmineralizada.

¿Qué agua hay que evitar?

Durante la evaporación, el calor concentra los elementos que hay en el agua.

Le rogamos que no utilice los siguientes tipos de agua, ya que contiene residuos orgánicos o elementos minerales susceptibles de provocar salpicaduras, colores amarillentos o un envejecimiento prematuro del

aparato: agua desmineralizada pura de venta en droguerías, agua de las secadoras, agua perfumada, agua descalcificada, agua de las neveras, agua de las baterías, agua de los aires acondicionados, agua destilada y agua de lluvia.



Medio ambiente



¡Participe en la conservación del medio ambiente!

- ① Su electrodoméstico contiene materiales recuperables y/o reciclables.
- ② Entréguelo al final de su vida útil, en un Centro de Recogida Específico o en uno de nuestros Servicios Oficiales Post Venta donde será tratado de forma adecuada.

¿Problemas con la plancha?

PROBLEMAS	CAUSAS POSIBLES	SOLUCIONES
El agua sale por los agujeros de la suela.	La temperatura elegida no permite crear vapor.	Ponga el termostato en la zona vapor (de ●● a MAX).
	Utiliza vapor mientras que la plancha no está suficientemente caliente.	Espere a que el indicador luminoso se apague.
	Utiliza el botón de extra vapor demasiado a menudo.	Espere varios segundos entre cada utilización.
	El caudal de vapor es demasiado importante.	Reduzca el caudal.
	Ha guardado la plancha con la suela hacia abajo, sin vaciarla y sin poner el mando en  .	Consulte el capítulo «Para guardar».
Colores amarillentos salen de la suela y ensucian la ropa.	Utiliza productos químicos contra los residuos calcáreos.	No añada ningún producto contra los residuos calcáreos en el agua del depósito.
	No utiliza el tipo de agua adecuado.	Realice una auto-limpieza y consulte el capítulo «¿Qué agua utilizar?».
	Fibras de ropa se han acumulado en los agujeros de la suela y se carbonizan.	Realice una auto-limpieza y limpie la suela con una esponja húmeda. Aspire de vez en cuando los agujeros de la suela.
La ropa no está suficientemente aclarada o ha planchado una prenda nueva antes de lavarla.	La ropa no está suficientemente aclarada o ha planchado una prenda nueva antes de lavarla.	Asegúrese de que la ropa esté bien aclarada para eliminar los posibles depósitos de jabón o productos químicos en la ropa nueva.
	Utiliza una temperatura demasiado elevada.	Limpie la suela como se indica en el capítulo "Limpieza de la suela". Consulte la tabla de las temperaturas para ajustar el termostato.
La suela está sucia o amarillenta y puede ensuciar la ropa.	Utiliza almidón.	Pulverice almidón por el reverso de la tela a planchar.
	El depósito está vacío.	Rellénelo con agua.
La plancha produce poco o nada de vapor.	La varilla antical está sucia.	Limpie la varilla antical.
	La plancha tiene residuos calcáreos.	Limpie la varilla antical y haga funcionar la limpieza automática.
	La plancha se ha utilizado demasiado tiempo en posición seca.	Haga funcionar la limpieza automática.
La suela está rayada o dañada.	Ha guardado la plancha con la suela hacia abajo sobre un reposaplanchas metálico.	Apoye siempre la plancha encima del talón.
La plancha pulveriza cuando se ha llenado el depósito.	El cursor del mando de vapor no está en la posición  .	Compruebe que el mando de vapor está en la posición  .
	El depósito de agua está lleno.	Nunca sobrepase el indicador de llenado MAX.
La función spray no funciona.	No hay suficiente agua en el depósito.	Llene el depósito de agua.

Para cualquier otro tipo de problema, acuda a un servicio técnico oficial para que revise el aparato.

PT • Que tipo de água utilizar?

Este aparelho foi concebido para funcionar com água da torneira. No entanto, é necessário proceder regularmente à auto-limpeza dos orifícios de vaporização, para eliminar o calcário solto. Se a água que utiliza contém um elevado teor de calcário (poderá informar-se junto da Câmara Municipal ou nos Serviços Municipalizados de Água e Saneamento), pode misturar 50% de água da torneira e 50% de água desmineralizada disponível no mercado.

Que tipo de água evitar?

Durante a evaporação, o calor concentra os elementos contidos na água. As águas abaixo indicadas podem conter resíduos orgânicos ou substâncias minerais passíveis de provocar salpicos, corrimento de água acastanhada ou a deterioração prematura do aparelho: água

desmineralizada pura disponível no mercado, água própria para secadores de roupa, água perfumada, água amaciada, água dos frigoríficos, água de baterias, água dos climatizadores, água destilada, água da chuva. Pedimos-lhe, pois, que não utilize os tipos de água acima mencionados.

Meio ambiente



Protecção do ambiente em primeiro lugar!

- ① O seu produto contém materiais que podem ser recuperados ou reciclados.
- ② Entregue-o num ponto de recolha para possibilitar o seu tratamento.

Problemas com o seu ferro

PROBLEMAS	CAUSAS POSSÍVEIS	SOLUÇÕES
A água escorre pelos orifícios da base.	A temperatura seleccionada não permite criar vapor.	Coloque o termóstato na zona do vapor (de ●● a MAX).
	Utiliza o vapor antes do ferro estar suficientemente quente.	Aguarde até que a luz piloto se desligue.
	Utiliza o comando Super Vapor com demasiada frequência.	Aguarde alguns segundos entre cada utilização.
	O débito de vapor é demasiado elevado.	Diminua o débito de vapor.
	Arrumou o ferro na horizontal sem esvaziar o reservatório e sem colocar o comando na posição ☒ .	Consulte o capítulo «Como arrumar o seu ferro».
Água castanha escorre pela base e mancha a roupa.	Tem utilizado produtos químicos para proceder à descalcificação.	Nunca deite qualquer tipo de produto químico no reservatório para proceder à descalcificação.
	Não está a usar o tipo de água adequado.	Proceda a uma auto-limpeza e consulte o capítulo "Que água utilizar?"
	Os orifícios da base acumularam fibras queimadas da roupa.	Proceda a uma auto-limpeza e limpe a base com uma esponja húmida. Aspire os orifícios da base de vez em quando.
	A roupa não foi correctamente enxaguada ou engomou roupa nova sem a ter lavado primeiro.	Certifique-se que a roupa foi suficientemente enxaguada de modo a eliminar os eventuais resíduos de detergentes ou de produtos químicos nas peças de vestuário novas.
A base está suja ou castanha, podendo manchar a roupa.	Tem utilizado uma temperatura demasiado alta.	Limpe a base conforme indicado anteriormente. Consulte o quadro sobre a regulação das temperaturas.
	Utiliza goma.	Limpe a base conforme indicado anteriormente. Pulverize sempre a goma no avesso do lado a engomar.
O vapor é insuficiente ou nulo.	O depósito está vazio.	Encha-o.
	A vareta anti-calcário está suja.	Limpe a vareta anti-calcário.
	O ferro tem calcário.	Limpe a vareta anti-calcário e accione a auto-limpeza.
	Utilizou o ferro a seco durante demasiado tempo.	Accione a auto-limpeza.
A base está riscada ou danificada.	Colocou o ferro na horizontal, num suporte metálico.	Coloque sempre o ferro na vertical.
O ferro pulveriza no final do enchimento do reservatório.	O cursor de comando do vapor não está na posição ☒ .	Certifique-se que o cursor de comando do vapor está na posição ☒ .
	O reservatório tem água em excesso.	Nunca ultrapasse o nível MAX de enchimento.
Não sai água pelo spray.	O reservatório não tem água suficiente.	Encha o reservatório de água.

Para outros problemas, dirija-se a um Serviço de Assistência técnica autorizado Tefal para uma inspecção do seu ferro.

DA • Hvilken slags vand skal der bruges?

Apparatet er beregnet til at fungere med vand fra hanen. Der skal dog jævnligt foretages en selvrensning af dampkammeret for at fjerne kalk. Hvis vandet er meget kalkholdigt (det kan vandværket eller kommunen oplyse om), er det muligt at blande vand fra hanen med demineraliseret vand fra handelen i følgende forhold: 50% vand fra hanen, 50% demineraliseret vand.

Hvilken slags vand bør ikke benyttes?

Varmen koncentrerer de partikler vandet indeholder, når der sendes damp ud. Følgende vandtyper indeholder organiske affaldsstoffer eller mineraler som kan forårsage udsugning af damp, brunlig væske der løber ud af apparatet eller for tidligt slid: Uforindt demineraliseret vand fra handelen, vand fra tørretumbler, parfumeret vand, blødgjort

vand, vand fra køleskab, vand fra batterier, vand fra aircondition, destilleret vand eller regnvand. Man bør derfor ikke bruge disse vandtyper. Der bør heller ikke bruges vand på flaske, kogt eller filtreret vand.



Miljøbeskyttelse



Vi skal alle være med til at beskytte miljøet!

- 1 Apparatet indeholder mange materialer, der kan genvindes eller genbruges.
- 2 Bring det til et specialiseret indsamlingssted for genbrug eller autoriseret serviceværksted, når det ikke skal bruges mere.

Problemer med strygejernet?

PROBLEM	MULIG ÅRSAG	LØSNING
Der løber vand ud af strygesåleens huller.	Den valgte temperatur giver ikke mulighed for at lave damp.	Stil termostaten i dampzonen (fra ●● til MAX).
	Der bruges damp, inden strygejernet er varmt nok.	Vent til termostat lampen slukker.
	Super-Damp knappen bruges for ofte.	Vent i nogle sekunder mellem hvert tryk.
	Dampstrømmen er for stærk.	
	Strygejernet har været opbevaret stående på strygesålen uden at blive tømt og uden at stille knappen på  .	Reducer dampstrømmen. Se afsnittet «Opbevaring af strygejernet».
Der løber en brunlig væske ud af strygesålen, som pletter tøjet.	Der bruges kemiske afkalkningsmidler.	Der må ikke kommes afkalkningsmidler i vandet i beholderen.
	Der bruges ikke den rigtige type vand.	Foretag en selvrensning og se afsnittet "Hvilken type vand man skal bruge".
	Der har hobet sig stoffibre op i strygesåleens huller og de har brændt sig fast.	Foretag en selvrensning og rengør strygesåleens huller en gang imellem.
	Tøjet er ikke blevet rensset grundigt nok, eller du har strøget et stof, som ikke har været vasket.	Sørg for at vasketøjets skylls godt for at fjerne eventuelle rester af sæbe eller kemiske produkter på nyt tøj.
Strygesålen er snavset eller brun og kan plette strygetøjet.	Der stryges ved for høj temperatur.	Rengør sålen som beskrevet ovenfor. Se skemaet med temperaturer for at indstille termostaten.
	Du bruger stivelse.	Rengør sålen som beskrevet ovenfor. Sprøjt stivelsen på den side af stoffet, der ikke stryges.
Strygejernet producerer kun lidt eller ingen damp.	Vandbeholderen er tom.	Fyld vandbeholderen op.
	Kalkmagneten er kalket til.	Rengør kalkmagneten.
	Strygejernet er kalket til.	Rengør kalkmagneten og foretag en selvrensning.
	Strygejernet er blevet brugt for længe til strygning uden damp.	Foretag en selvrensning.
Strygesålen er ridset eller beskadiget.	Strygejernet har været anbragt på en metalholder på strygesålen.	Stil altid strygejernet på hælen.
Strygejernet sender damp ud, når vandbeholderen fyldes helt op.	Dampindstillingen står ikke på  .	Kontroller at dampindstillingen står på  .
	Vandbeholderen er overfyldt.	Fyld aldrig vandtanken til mere end angivelsen for MAX.
Sprayknappen virker ikke.	Der er ikke nok vand i vandbeholderen.	Fyld vandbeholderen.

Hvis der opstår andre problemer, kontakt venligst et autoriseret serviceværksted for at få strygejernet kontrolleret.

NO • Hva slags vann kan brukes?

Strykejernet er laget for å fungere med vann fra springen. Det er imidlertid nødvendig å foreta selvrensing av dampkammeret regelmessig for å fjerne kalkdannelser.

Dersom vannet er veldig kalkholdig (disse opplysningene kan fås ved det kommunale vannverket eller teknisk etat), er det mulig å blande springvannet med demineralisert flaskevann, i forholdet, 1 del springvann, 1 del demineralisert vann.

Hva slags vann kan ikke brukes?

Ved fordampning konsentrerer varmen partiklene som finnes i vannet. Vanntypene nedenfor inneholder organisk avfall eller mineralpartikler som kan føre til sprut eller brunt vann som gir flekker på tøyet eller for tidlig slitasje av strykejernet: vann fra tørketrommel, parfymert vann,

vann fra bløtgjøringsinstallasjon, vann fra kjøleskap, batterivann, vann fra luftfukter, rent, demineralisert vann eller regnvann. De vanntypene som beskrives ovenfor må dermed ikke brukes. Bruk heller ikke kokt eller filtert vann eller flaskevann.

Miljø



Miljøvern er viktig!

- ⓘ Dette produktet inneholder verdifulle materialer som kan gjenvinnes eller gjenbrukes.
- ➔ Lever det inn på en egnet oppsamlingsplass eller til en forhandler av denne type produkter.

Eventuelle problemer og løsninger

PROBLEMER	MULIGE ÅRSAKER	LØSNINGER
Vannet renner ut gjennom hullene i strykesålen.	Det går ikke an å bruke damp med den valgte temperaturen.	Sett termostaten på damp (fra •• til MAX).
	Bruk av damp før strykejernet er blitt ordentlig varmt.	Vent til lampen slukker.
	Knappen for Super Pressing brukes for ofte.	Vent noen sekunder mellom hver bruk.
	Dampmengden er for stor.	Reduser dampmengden.
	Strykejernet er blitt oppbevart liggende med vann i vanntanken, og uten at dampinnstillingen er blitt stilt på ☒ .	Se avsnittet «Oppbevaring».
Brunt vann renner ut gjennom hullene i strykesålen og gir flekker på tøyet.	Det brukes kjemiske avkalkingsprodukter.	Ikke tilsett noen avkalkingsprodukter i vannet i vanntanken.
	Du bruker ikke riktig type vann.	Kjør en selvrensesyklus, og les kapitlet «Hva slags vann kan brukes?».
	Lo fra tøyet har samlet seg i hullene i strykesålen og blitt brent.	Kjør en selvrensesyklus og rengjør sålen med en fuktig svamp. Støvsug hullene i strykesålen fra tid til annen.
	Klærne er ikke ordentlig skylt, eller du har strøket et nytt plagg før det har blitt vasket.	Sørg for at tøyet er tilstrekkelig skylt, slik at eventuelle rester av såpe eller kjemiske produkter er fjernet fra de nye klærne.
Strykesålen er skitten eller brun og kan gi flekker på tøyet.	Stryking ved altfor høy temperatur.	Rengjør strykesålen som tidligere beskrevet. Se temperaturtabellen for å stille inn termostaten.
	Du bruker stivelse.	Rengjør strykesålen som tidligere beskrevet. Spray alltid stivelsen på vrangen av strykesiden.
Liten eller ingen dampkapasitet.	Vanntanken er tom.	Fyll vanntanken.
	Avkalkingsventilen er skitten.	Rengjør avkalkingsventilen.
	Kalkdannelse i strykejernet.	Rengjør avkalkingsventilen og foreta selvrensing.
Strykejernet er blitt brukt for lenge på tørrstryking.		Foreta selvrensing.
Strykesålen er ripet eller skadet.	Strykejernet er blitt lagt med strykesålen ned på strykebrettets metalldelel.	Plasser alltid strykejernet på høykant.
Strykejernet damper når vanntanken er blitt fylt opp.	Dampinnstillingen er ikke blitt stilt på ☒ .	Sjekk at dampinnstillingen er blitt stilt på ☒ .
	Det er for mye vann i vanntanken.	La aldri vannet oversteige max-nivået.
Sprayen virker ikke.	Det er for lite vann i vanntanken.	Fyll vanntanken.

Ta kontakt med et godkjent servicesenter for å få sjekket strykejernet hvis det skulle oppstå andre problemer.

SV • Vilket vatten bör användas?

Denna apparat är specialkonstruerad för att fungera tillsammans med kranvatten.

Det är dock nödvändigt att med jämna mellanrum utföra en självrensning av ångkammaren för att få bort kalkpartiklar.

Om vattnet som används har en hög kalkhalt (detta går att kontrollera hos det lokala vattenverket), kan man blanda kranvatten med avmineraliserat vatten i följande proportioner:

50% kranvatten, 50% avmineraliserat vatten.

Vilket vatten bör undvikas?

Under adunstningen koncentrerar värmen olika ämnen som finns i vattnet. Nedanstående vattensorter innehåller organiskt avfall eller mineralämnen som kan orsaka vattensprut, brunfärgade fläckar eller för

tidigt åldrande av apparaten: utspätt avmineraliserat vatten, torkskåpsvatten, luktvatten, avhärdat vatten, kylskåpsvatten, batterivatten, vatten från luftkonditioneringsanläggningar, destillerat vatten, regnvatten. Använd följaktligen inte dessa typer av vatten.

Miljö



Bidra till att skydda miljön!

- ① Apparaten innehåller en mängd material som kan återanvändas eller återvinnas.
- ② Lämna in den på en återvinningsstation eller i annat fall till en godkänd serviceverkstad för en miljöriktig hantering.

Problem med strykjärnet?

PROBLEM	MÖJLIGA ORSAKER	LÖSNINGAR
Vattnet rinner ut genom stryksulans hål.	Vald temperatur är för låg och ger ingen möjlighet att få fram ånga.	Sätt termostaten i ångzonen (från ●● till MAX).
	Ånga används innan järnet hunnit bli varmt.	Vänta tills kontrollampen slocknat.
	Ni använder ångknappen Super Pressing alltför ofta.	Vänta några sekunder mellan varje tryck.
	Ångflödet är för stort. Ni har ställt av järnet horisontellt på stryksulan utan att ha tömt det på vatten och utan att ha ställt ångreglaget på ☹ .	Reducera ångflödet. Se avsnittet «Strykjärnets förvaring».
Brunfärgat vatten kommer ut ur sulans hål och lämnar fläckar på plagget.	Ni använder kemiska avkalkningsmedel.	Tillsätt inget avkalkningsmedel i vattentanken.
	Du använder inte rätt vattensort.	Gör en självrengöring och se avsnittet "Vilket vatten bör användas?"
	Fibertussar har ansamlats i stryksulans hål och håller på att förkolna. Dina plagg har inte sköljts tillräckligt eller du har strykt ett nytt plagg innan du tvättade det.	Gör en självrengöring och rengör stryksulan med en fuktig svamp. Rengör stryksulans hål med dammsugare då och då. Se till att plaggen är tillräckligt sköljda för att avlägsna eventuella tvättmedelsrester eller kemiska produkter från nya plagg.
Stryksulan är smutsig eller brun och riskerar att lämna fläckar på plagget.	Ni använder för hög stryktemperatur.	Rengör stryksulan enligt ovanstående anvisningar. Ställ in termostaten enligt temperaturtabellen.
	Du använder stärkelse.	Rengör stryksulan enligt ovanstående anvisningar. Spreja stärkelse på motsatt sida till den som ska strykas.
Strykjärnet avger lite ånga eller ingen ånga alls.	Vattentanken är tom.	Fyll på vattentanken.
	Kalksticken är smutsig.	Rengör kalksticken.
	Strykjärnet är belagt med pannsten.	Rengör kalksticken och gör ett självrensningspass.
	Järnet har använts för länge till torrstrykning.	Gör en självrengöring.
Stryksulan är repig eller skadad.	Järnet har stått horisontellt på stryksulan på ett metallställ eller du har strykt på ett blixtlås.	Ställ järnet på hälen.
Järnet ångar i slutet av påfyllningen av vattentanken.	Ångreglaget är inte i läge ☹ .	Kontrollera att ångreglaget är i läge ☹ .
	Vattentanken är överfull.	Överskrid aldrig maxnivån.
Sprejen fungerar inte.	Vattentanken är inte tillräckligt fylld.	Fyll vattentanken.

För alla andra problem, kontakta en godkänd serviceverkstad som kan kontrollera strykjärnet.

FI • Mitä vettä tulisi käyttää?

Voit käyttää vesijohtovettä. Jotta vesijohtoveden kalkki ei kertyisi silitysrataan, on välttämätöntä puhdistaa se automaattisella kalkinpoistoinnolla. Jos vesi on erittäin kalkkipitoista (tarkista asia paikallisista viranomaisilta), voit sekoittaa vesijohtovettä kaupasta saatavaan suodatettuun veteen. Sekoitussuhde on 50 % vesijohtovettä ja 50 % suodatettua vettä.

Mitä vesiä ei tulisi käyttää?

Kuumuus aiheuttaa haihtumista, jolloin vedessä olevat mineraalit tiivistyvät. Seuraavat vedet sisältävät orgaanisia jätteitä tai mineraaleja, jotka voivat aiheuttaa ruskeita tai ruskeita valumia sekä kuluttaa silitysrataa ennen aikaisesti: kaupasta saatava puhdas suodatettu vesi, kuivauksikonien vesi, hajustettu vesi, pehmennetty vesi, jääkaappien,

akkujen ja ilmastointilaitteiden vesi, tislattu vesi, sadevesi. Kehotamme sinua olemaan käyttämättä tällaista vettä.

Ympäristö



Huolehtikaamme ympäristöstä!

- ① Laitteesi on varustettu monilla arvokkailta ja kierrätettävillä materiaaleilla.
- ② Toimita laitteesi keräyspisteeseen tai sellaisen puuttuessa valtuutettuun huoltokeskukseen, jotta laitteen osat varmasti kierrätetään.

Ongelmatilanteet

ONGELMA	MAHDOLLISIA SYITÄ	RATKAISU
Pohjan rei'istä vuotaa vettä.	Valitussa lämpötilassa ei muodostu höyryä.	Säädi termostaatti höyrymäärän mukaan (•• - MAX).
	Höyrytoiminto on käytössä, mutta rauta ei ole riittävän kuuma.	Odota, että merkkivalo sammuu.
	Lisähöyrypainiketta painetaan liian usein.	Odota hetki käyttöjen välillä.
	Liikaa höyryä.	Säädi höyrymäärä pienemmäksi.
Pohjan rei'istä valuu ruskeaa nestettä, joka liikaa silittettävän kankaan.	Olet laittanut silitysradan säilytyspaikkaan vaakatasoon, mutta sitä ole tyhjennetty eikä höyrynsäädintä ole asetettu asentoon	Katso lisätietoja kappaleesta « Silitysradan säilytys ».
	Olet käyttänyt kemiallista kalkinpoistainetta.	Älä lisää säiliön veteen kalkinpoistainetta.
	Et käytä oikeanaista vettä.	Suorita raudan itsepuhdistus ja katso kohdasta "Mitä vettä voin käyttää?".
Pohja on aukkoihin on kerääntynyt kankaan kuituja, jotka hiiltyvät.	Pohjan aukkoihin on kerääntynyt kankaan kuituja, jotka hiiltyvät.	Suorita raudan itsepuhdistus ja puhdisti pohja kastealla sienellä. Tyhjennä pohjan reiät säännöllisesti.
	Vaatetta ei ole huuhdeltu riittävän hyvin tai olet silittänyt uutta vaatetta ennen sen pesemistä.	Varmista että pyykki on kunnolla huuhdeltu jottei pesuaineen jäämät tai muut kemikaalit pala kiinni uuteen vaatteeseen.
Pohja on likainen tai ruskea ja voi tahrata silittettävän kankaan.	Lämpötila on liian korkea.	Puhdisti pohja yllä olevan ohjeen mukaisesti. Valitse oikea lämpötila lämpötilalaukusta.
	Käytät tärkkiä	Puhdisti pohja yllä olevan ohjeen mukaisesti. Sirottele tärkki kankaan nurjalle puolelle.
Höyryä syntyy vähän tai ei ollenkaan.	Vesisäiliö on tyhjä.	Täytä säiliö.
	Kalkinpoistopuikko on likainen.	Puhdisti kalkinpoistopuikko
	Silitysrauta on kalkkeutunut.	Puhdisti kalkinpoistopuikko ja tee automaattinen puhdistus.
	Silitysrataa on käytetty liian kauan kuivana.	Tee automaattinen puhdistus.
Pohja on naarmuuntunut tai pilaantunut.	Silitysrauta on laskettu silityslaudan metallialustalle.	Laita rauta aina pystyasentoon.
Silitysrauta muodostaa höyryä säiliön täytön lopuksi.	Höyrynsäädin ei ole asennossa .	Varmista, että höyrynsäädin on asennossa .
	Vesisäiliö on liian täynnä.	Älä koskaan ylitä max tasoa.
Spray ei suihkuta vettä	Vesisäiliö ei ole riittävän täynnä.	Täytä vesisäiliö

Muiden ongelmien ilmetessä ota yhteyttä valtuutettuun huoltoilikeeseen, joka tarkastaa silitysratausi

ΕΛ . Τι νερό να χρησιμοποιείτε?

Η συσκευή σας έχει σχεδιαστεί να λειτουργεί με νερό της βρύσης. Ωστόσο είναι απαραίτητο να κάνετε τη διαδικασία αυτοκαθαρισμού του θαλάμου ατμοποίησης, για να αποτρέψετε τη συσσώρευση αλάτων. Αν το νερό σας περιέχει πολλά άλατα (κάτι που μπορείτε να μάθετε από την αρμόδια υπηρεσία του δήμου ή την εταιρεία υδάτων), είναι δυνατό να αναμειγνύετε νερό της βρύσης με απιονισμένο νερό του εμπορίου στις εξής αναλογίες:
- 50% νερό της βρύσης, - 50% απιονισμένο νερό.

Τι νερό να αποφεύγετε?

Η θερμότητα προκαλεί τη συκέντρωση των στοιχείων που περιέχονται στο νερό κατά την εξάτμιση. Τα παρακάτω νερά περιέχουν οργανικά απόβλητα ή μεταλλικά στοιχεία τα οποία μπορούν να προκαλέσουν απορρίψεις, σκούρους λεκέδες ή πρόωρη φθορά της συσκευής σας: απιονισμένο

νερό του εμπορίου σκέτο, νερό στεγνωτηρίου ρούχων, αρωματισμένο νερό, νερό που έχει υποστεί αποσπλήρωση, νερό ψυγείου, νερό μπαταριών, νερό κλιματιστικού, αποσταγμένο νερό, νερό της βροχής. Επομένως, σας συνιστούμε να μη χρησιμοποιείτε τα παραπάνω νερά.

Περιβάλλον



Ας συμβαλλουμε κι εμείς στην προστασία του περιβάλλοντος!

- ① Η συσκευή σας περιέχει πολλά αξιοποιήσιμα ή ανακυκλώσιμα υλικά.
- ② Παραδώστε την παλιά συσκευή σας σε κέντρο διαλογής ή ελλείψει τέτοιου κέντρου σε εξουσιοδοτημένο κέντρο σέρβις το οποίο θα αναλάβει την επεξεργασία της.

Πρόβλημα με το σίδερο σας?

Προβλήματα	Πιθανές αιτίες	Λύσεις
Το νερό τρέχει από τις τρύπες της πλάκας.	Η θερμοκρασία που έχετε επιλέξει δεν επιτρέπει την παραγωγή ατμού.	Ρυθμίστε τη θερμοκρασία στις θέσεις που είναι δυνατή η παραγωγή ατμού (από το σημείο •• στο MAX).
	Χρησιμοποιείτε τη λειτουργία ατμού ενώ το σίδερο δεν είναι ακόμα ζεστό.	Περιμένετε να σήσει η φωτεινή ένδειξη.
	Χρησιμοποιείτε πολύ συχνά το διακόπτη έξτρα ατμού.	Περιμένετε μερικά δευτερόλεπτα μετά από κάθε χρήση.
	Αποθηκεύσατε το σίδερο οριζόντια, χωρίς να το αδειάσατε και χωρίς να βάλετε το διακόπτη ατμού στο ☒ .	Ανατρέξτε στο κεφάλαιο «Αποθήκευση του σιδήρου σας».
Βγαίνει σκούρο υγρό από τις τρύπες της πλάκας και λεκιάζει τα ρούχα.	Χρησιμοποιείτε χημικά προϊόντα αφαίρεσης αλάτων.	Μην προσθέτετε κανένα προϊόν αφαίρεσης αλάτων στο δοχείο του νερού.
	Δεν χρησιμοποιείτε τον σωστό τύπο νερού.	Κάνετε μια διαδικασία αυτοκαθαρισμού και διαβάστε το κεφάλαιο "Ποιο είδος νερού πρέπει να χρησιμοποιώ".
	Έχουν συσσωρευτεί ίνες υφάσματος στις τρύπες της πλάκας και απανθρακώνονται.	Κάνετε μια διαδικασία αυτοκαθαρισμού και καθαρίστε την πλάκα με ένα υγρό πανί. Καθαρίζετε πότε-πότε τις τρύπες της πλάκας. Βεβαιωθείτε ότι τα ρούχα έχουν ξεπλυθεί καλά για να αποφύγετε πιθανά κατάλοιπα σπουσιού ή χημικών προϊόντων στα καινούργια ρούχα.
Η πλάκα είναι βρώμικη ή σκούρο χρώμα και κινδυνεύει να λεκιάσει τα ρούχα.	Χρησιμοποιείτε πολύ υψηλή θερμοκρασία.	Καθαρίζετε την πλάκα όπως ενδεικνύεται παραπάνω. Κοιτάξτε τον πίνακα θερμοκρασιών για να ρυθμίσετε το θερμοστάτη.
	Χρησιμοποιείτε προϊόν για κολλάρια.	Καθαρίζετε την πλάκα όπως ενδεικνύεται παραπάνω. Ψεκάζετε το προϊόν κολλάριατος από την ανάποδη μεριά και όχι από εκείνη που σιδερώνετε.
Το σίδερο σας παράγει ελάχιστο ή καθόλου ατμό.	Το ρεζερβουάρ είναι άδειο.	Γεμίστε το.
	Η αντιπάλαικη βολβίδα είναι βρώμικη.	Καθαρίστε τη ράβδο κατά των αλάτων.
	Το σίδερο σας έχει συσσωρεύσει άλατα.	Καθαρίστε τη ράβδο κατά των αλάτων και κάντε μια διαδικασία αυτοκαθαρισμού.
Η πλάκα είναι χαλασμένη ή χαλασμένη.	Το σίδερο σας χρησιμοποιήθηκε πολλή ώρα χωρίς ατμό.	Κάντε μια διαδικασία αυτοκαθαρισμού.
	Βάλτε το σίδερο σας οριζόντια πάνω σε μεταλλική επιφάνεια τοποθέτησης σιδήρου.	Τοποθετήστε πάντα το σίδερο σας πάνω στη βάση του.
Το σίδερο ψεκάζει ατμό μετά το γέμισμα του δοχείου.	Ο δείκτης του διακόπτη ατμού δεν βρίσκεται στη θέση ☒ .	Βεβαιωθείτε ότι ο διακόπτης ατμού βρίσκεται στη θέση ☒ .
	Το δοχείο νερού είναι υπερβολικά γεμάτο.	Ποτέ μην ξεπερνάτε την ένδειξη γεμίσματος MAX.
Η λειτουργία σπρέι δεν ψεκάει.	Το δοχείο νερού δεν είναι αρκετά γεμάτο.	Γεμίστε το δοχείο νερού.

Για οποιοδήποτε άλλο πρόβλημα, επικοινωνήστε με εξουσιοδοτημένο κέντρο σέρβις για να ελέγξουν το σίδερο σας.

CS • Jakou vodu používat?

Žehlička je vyrobena tak, aby fungovala s vodou z kohoutku. Je však nezbytné pravidelně provádět odvápnění, aby se zabránilo usazování vápníku. Jestliže je Vaše voda příliš bohatá na vápník (což si můžete zjistit na Vašem úřadě nebo u vodárenského podniku), je možné smíchat vodu z kohoutku s prodávanou destilovanou vodou v následujícím poměru: - 50% vody z kohoutku - 50% destilované vody.

Jakou vodu nepoužívat?

Druhy vody uvedené zde níže obsahují organické zbytky nebo minerální prvky, které mohou způsobit prskání, hnědé výtoky nebo předčasné stárnutí Vašeho přístroje: čistá prodávaná destilovaná voda, voda ze sušičky, parfemovaná voda, změkčená voda, voda z chladničky, voda z baterie, voda z klimatizačních zařízení, destilovaná voda, dešťová voda.

Při napařování dochází díky zvýšené teplotě ke koncentraci prvků obsažených ve vodě. V důsledku toho Vás žádáme, abyste takové druhy vody nepoužívali.

Životní prostředí



Podívejme se na ochraně životního prostředí!

- ① Váš přístroj obsahuje četné zhodnotitelné organické recyklovatelné materiály.
- ② Světe jej správněmu místu nebo, neexistuje-li, smluvnímu servisnímu středisku, kde s ním bude naloženo odpovídajícím způsobem.

Možné problémy?

PROBLÉMY	MOŽNÉ PŘÍČINY	ŘEŠENÍ
Voda vytéká otvory v žehlicí ploše.	Zvolená teplota neumožňuje vytváření páry.	Nastavte termostat do oblasti tvorby páry (od ** do MAX).
	Používáte napařování a žehlička ještě nedosáhla dostatečné teploty.	Počkejte dokud kontrolka termostatu nezhasne.
	Používáte příliš často tlačítko Super Pressing – parní ráz. Tvoří se příliš mnoho páry.	Mezi stisky tlačítka počkejte několik sekund.
	Uložili jste žehličku naležato, aniž jste vyprázdnili nádržku s vodou a nastavili polohu  .	Podívejte se do kapitoly "Uložení žehličky".
Z žehlicí plochy vytéká hnědá tekutina a špiní prádlo.	K odstranění vodního kamene používáte chemické přípravky.	Nepřidávejte do vody v nádržce žádný přípravek k odstraňování vodního kamene.
	Nepoužíváte správný typ vody.	Proveďte samočištění a podívejte se do kapitoly "Jakou vodu používat?".
	Vlákna z prádla se dostala do otvorů v žehlicí ploše a pálí se tam.	Proveďte samočištění a očistěte žehlicí plochu vlhkou houbou. Občas profoukněte otvory v žehlicí ploše.
	Prádlo nebylo dostatečně vymáchané nebo jste žehlili nové nevyprané prádlo.	Ujistěte se, že je prádlo řádně vymáchané, abyste se vyhnuli možným usazeninám z mýdla nebo chemických činidel na novém oděvu.
Žehlicí plocha je špinavá nebo zahnědlá a může špinit prádlo.	Používáte příliš vysokou teplotu.	Vyčistěte žehlicí plochu, jak uvedeno zde výše. Při nastavování termostatu se řiďte tabulkou s teplotami.
	Používáte škrob.	Vyčistěte žehlicí plochu, jak uvedeno zde výše. Škrob nastříkejte na rub strany, kterou budete žehlit.
Žehlička vytváří malé množství nebo žádnou páru.	Nádržka na vodu je prázdná.	Naplňte ji.
	Zařízení proti usazování vápníku je zaneseno.	Vyčistěte zařízení proti usazování vápníku.
	Žehlička je zanesena vodním kamenem.	Vyčistěte zařízení proti usazování vápníku a proveďte automatické čištění.
	Žehlička byla příliš dlouho používána nasucho.	Proveďte automatické čištění.
Žehlicí plocha je poškrábaná nebo poškozená.	Položili jste žehličku naležato na kovovou podložku.	Žehličku pokládejte vždy svisle na její zadní část.
Žehlička vypouští páru ke konci plnění nádržky.	Nastavení napařování není v pozici  .	Zkontrolujte, zda nastavení napařování je v pozici  .
	Nádržka na vodu je přeplněná.	Nikdy nepřekračujte značku MAX.
Kropení nefunguje.	Nádržka na vodu není dostatečně naplněná.	Naplňte nádržku na vodu.

Při jakýchkoliv jiných problémech se obraťte na autorizovaný servis, který Vaši žehličku zkontroluje.

HU • Milyen vizet használjon?

Az Ön által vásárolt vasalót csapvízzel lehet működtetni. Ettől függetlenül el kell végezni a gőzkamra rendszeres tisztítását, a szabad vízkő eltávolítása céljából. Ha az Ön környezetében a víz túl meszes (ez ellenőrizhető a polgármesteri hivatalnál vagy a vízügyi hatóságoknál), megengedett a csapvíz keverése a kereskedelemben kapható desztillált vízzel, a következő arányokban: - 50% csapvíz, - 50% desztillált víz.

Milyen vizet kell kerülni?

A meleg a párolgás során koncentrálni a vízben található nyomelemeket és ásványi anyagokat. Az alábbi vizek szerves szennyező anyagokat vagy ásványi nyomelemeket tartalmaznak és ezek hatására a vasaló barna foltot

"köpködhet" vagy idő előtt meghibásodhat: a kereskedelmi ásványmentesített víz, a szárítógép kondenz víze, az illatosított víz, a lágyított víz, a hűtőszekrény víze, a telepek (akkumulátorok) víze, klímaberendezések víze, esővíz.

Környezetvédelem



Első a környezetvédelem!

- ① Az Ön terméke értékes újrahasznosítható anyagokat tartalmaz.
- ② Kérjük készülékét ne dobja ki, hanem adja le az erre a célra kijelölt gyűjtőhelyen.

A vasaló használata során fellépő problémák?

PROBLÉMA	LEHETSÉGES OKOK	MEGOLDÁSOK
A talp lyukain keresztül folyik a víz.	A kiválasztott hőmérséklet túl alacsony a gőzképződéshez.	Állítsa a hőszabályzót a gőz tartományba (**-tól MAX-ig).
	Gőzt használ, pedig a vasaló még nem elég meleg.	Várja meg, hogy a jelzőlámpa elaludjon.
	Túl gyakran használja az extragőz gombot.	Várjon néhány másodpercet két gombnyomás között.
	Túl sok a gőz.	Vegye lejjebb a gőz mennyiségét.
	Lefektetve tárolta a vasalót, nem üritette ki a tartályt és nem állította a programot SEC-re ☒ .	Olvassa el a "Vasaló tárolása" fejezetet.
Barna lé folyik a talpból és foltot hagy a ruhán.	Vegyí vízköoldószert használ.	Ne tegyen a víztartályba vízköoldószert.
	Nem jó vizet használ.	Végezzen el egy automatikus tisztítást, és olvassa el a "Milyen vizet használjunk" fejezetet.
	Textília szálak halmozódtak fel a talp nyílásaiban és égnek.	Végezzen el egy automatikus tisztítást, és tisztítsa meg a talpat egy nedves kendővel. Időnként porszívóval szívja ki a szennyeződéseket a vasaló talpán lévő nyílásokból.
A vasaló talpa piszkos vagy barna, és foltot hagy a ruhán.	Az öblítés nem sikerült megfelelően vagy mosás előtt kivásalta a ruhát.	Győződjön meg arról, hogy a vasalóval eléggé ki van-e öblítve, hogy elkerülje a szappan, vagy vegyszerek lerakódását az új ruhákra.
	Túl magas hőmérsékletet használ.	Tisztítsa meg a vasaló talpát a fent leírtak szerint. Figyelmesen tanulmányozza a hőmérséklet-táblázatot.
Vasalója kevés gőzt ad vagy egyáltalán nem ad gőzt.	Keményítőt használ.	Tisztítsa meg a vasaló talpát a fent leírtak szerint. A keményítőt a ruha visszajáról fújja rá az anyagra, a vasalással ellentétes oldalon.
	Üres a víztartály.	Tölts fel csapvízzel.
	Piszkos a vízkögátló rud.	Tisztítsa meg a vízkögátló rudat.
A vasaló talpát megkarcolta vagy megrongálta valami.	A vasaló vízköves.	Tisztítsa meg a vízkögátló rudat és használja az öntisztító funkciót.
	Túl hosszú ideig használta a vasalót szárazon.	Használja az automatikus tisztítást.
	Vasalóját fémes vasalótartóra fektette le.	Mindig álló helyzetben kell a vasalót letenni.
A tartály feltöltése után a vasaló gőzt bocsát ki.	A gőzt jelző állása nincs a SEC helyzetben ☒ .	Vigye a gőz jelzőt SEC helyzetbe ☒ .
	A víztartály csordultig telítődött.	Soha ne lépje át a Max szintet.
A szűrőfeje nem szór.	A víztartály nincsen teljesen megtöltve.	Tölts fel a víztartályt.

Minden egyéb zavar, probléma felmerülése esetén forduljon egy márkaszervizhez.

SK • Akú vodu používať?

Žehlička je vyrobená tak, aby fungovala s vodou z vodovodu, je však nutné pravidelne prevádzkať odvápnovanie, aby sa zabránilo usadzovaniu vápnika. Ak je Vaša voda príliš bohatá na vápnik (čo zistíte na miestnom úrade, alebo u vodárenského podniku), je možné zmiešať vodu z vodovodu s predávanou destilovanou vodou v nasledujúcom pomere: 50% vody z vodovodu, - 50% destilovanej vody.

Akú vodu nepoužívať?

Pri naparovaní prichádza vplyvom tepla ku koncentrácii prvkov obsiahnutých vo vode. Preto Vás žiadame, aby ste takú vodu nepoužívali. Nižšie uvedené vody obsahujú organické zbytky alebo minerálne prvky, ktoré môžu spôsobiť prskanie, tmavé výtoky alebo

predčasné starnutie žehličky: samotná predávaná destilovaná voda, voda zo sušičky prádla, parfémovaná voda, zmäččená voda, voda z chladničky, voda z batérie, voda z klimatizácie, destilovaná voda a dažďová voda.

Životné prostredie



Podielajme sa na ochrane životného prostredia!

- ① Váš prístroj obsahuje početné zhodnotiteľné alebo recyklovateľné materiály.
- ② Zverte ho zbernému miestu alebo, ak neexistuje, zmluvnému servisnému stredisku, kde s ním bude naložené zodpovedajúcim spôsobom.

Možné problémy?

PROBLÉM	MOŽNÉ PRÍČINY	RIEŠENIE
Otvormi v žehliacej ploche vyteká voda.	Zvolená teplota nie je vhodná pre naparovanie.	Nastavte termostat na farebnú zónu (od ** o MAX).
	Používate naparovanie a žehlička ešte nedosiahla dostatočnú teplotu.	Počkajte kým kontrolka zhasne.
	Používate príliš často tlačidlo Super Pressing.	Medzi jednotlivými použitiami počkajte niekoľko sekúnd.
	Tvorí sa príliš veľa pary.	Znížte množstvo pary.
	Uložili ste žehličku vodorovne, bez toho že by ste vopred vyprázdnilí nádržku s vodou a nastavili polohu.	Prečítajte si kapitolu "Uloženie žehličky".
Zo žehliacej plochy vyteká hnedá kvapalina a farbi bielizeň.	Používate chemické prostriedky na odstraňovanie vodného kameňa.	Nepriďavajte do vody v nádržke žiadny prostriedok na odstraňovanie vodného kameňa.
	Nepoužívate správny typ vody.	Vykonajte samočistenie a pozrite sa do kapitoly "Akú vodu treba používať?".
	Vlákna z prádla sa nahromadili v otvoroch žehliacej plochy a tam sa prepaľujú.	Vykonajte samočistenie a očistite žehliacu plochu vlhkou spongiou. Z času na čas povysávajte otvory na žehliacej ploche.
Vaša bielizeň nebola dostatočne vypláchnutá alebo ste vyžehlili nový odev bez vyprania.	Uistite sa, že je bielizeň riadne vypláchnutá, aby ste zabránili možným usadeninám z mydla alebo chemických činidiel na novom odevu.	
	Žehliaca plocha je zašpinená alebo tmavá a môže zašpiniť bielizeň.	Použite príliš vysokú teplotu.
	Používate škrob.	Vyčistite žehliacu plochu tak ako je uvedené vyššie. Škrob nanášajte na rubovú stranu žehlenia.
	Žehlička vytvára malé množstvo alebo žiadnu paru.	Nádržka na vodu je prázdna.
	Odvápňovacia tyčinka je zanesená.	Vyčistite odvápnovacia tyčinku.
	Žehlička je zanesená vodým kameňom.	Vyčistite odvápnovacia tyčinku a použite automatické čistenie.
	Žehlička bola príliš dlho používaná nasucho.	Použite automatické čistenie.
Žehliaca plocha je poškrábaná alebo poškodená.	Položili ste žehličku vo vodorovnej polohe na kovovú podložku.	Žehličku ukladajte vždy zvisle na jej zadnú časť.
Zo žehličky v závere plnenia nádržky vychádza para.	Ovládacie tlačidlo naparovania nie je v polohe NASUCHO	Stlačte ovládač NASUCHO
	Nádržka na vodu je preplnená.	Nikdy neprekročte úroveň Max.
Rozprašovač nekropí.	Nádržka na vodu nie je dosť naplnená.	Naplnite nádržku na vodu.

Pri akýchkoľvek iných problémoch sa obráťte na autorizovaný servis, ktorý Vašu žehličku skontroluje a opraví.

HR • Koju vodu rabiti?

Vaš uređaj je prilagođen za uporabu obične nedestilirane vode iz slavine. Neophodno je, međutim, redovito vršiti automatsko čišćenje spremnika za vodu kako bi se odstranio kamenac. Ako voda koju koristite sadrži puno kamenca (a to možete provjeriti u općinskoj upravi ili upravi vodovoda), možete miješati vodu iz vodovoda s kupovnom destiliranom vodom u slijedećem omjeru: 50% vode iz vodovoda prema, 50% destilirane vode.

Koje vode izbjegavati?

Vrućina pri isparavanju prouzročava koncentraciju elemenata sadržanih u vodi. Molimo Vas da izbjegavate uporabu slijedećih vrsta voda. Ove vode sadrže organske otapke ili mineralne elemente koji mogu prouzročiti

prskanje, curenje smeđe tekućine ili prerano starenje vašeg uređaja: čista kupovna destilirana voda, voda iz strojeva za sušenje rublja, mirišljiva voda, pročišćena voda, voda za hladnjake, voda za akumulatore, voda za klima-uređaje, kišnica.

Okoliš



Čuvajte svoj okoliš!

- ① Vaš uređaj sadrži vrijedne materijale koji se mogu ponovno koristiti.
- ② Odložite na za to predviđeno mjesto.

Porblem s vašim glačalom?

PROBLEMI	MOGUĆI UZROCI	RJEŠENJA
Voda curi kroz otvore na podnici.	Odabrana temperatura ne dozvoljava isparavanje.	Postavite izbornik temperature na zonu pare (od ** do MAX).
	Koristite paru a glačalo se još nije dovoljno ugrijalo.	Pričekajte da se signalno svjetlo upali.
	Prečesto pritisćete tipku "Super Pressing".	Pričekajte nekoliko sekunda prije ponovnog potiskivanja tipke.
	Ispusna količina pare je prevelika.	Smanjite ispusnu količinu pare.
	Pohranili ste glačalo u vodoravnom položaju a da niste ispraznili spremnik vode niti postavili izbornik na suho ☒ .	Pogledajte poglavlje "Spremite vaše glačalo".
Curenje smeđe tekućine iz otvora na podnici koje onečišćuje rublje.	Rabite kemijske proizvode protiv stvaranja kamenca.	Nemojte dodavati nikakav proizvod protiv stvaranja kamenca u spremnik vode.
	Ne rabite dobru vrstu vode.	Obavite samočišćenje i pogledajte poglavlje "Koju vodu rabiti?".
	Vlakna rublja su se nakupila u otvorima na podnici i karbonizirala.	Obavite samočišćenje i očistite podnicu vlažnom spužvom.
	Vase rublje nije dovoljno isprano ili glačate novi odjevni predmet prije nego ste ga oprali.	Usisajte povremeno otvore na podnici. Osigurajte se da je rublje dovoljno isprano tako da nema eventualnih ostataka sapuna ili kemijskih proizvoda na novoj odjeći.
Podnica je prljava ili smeđe boje i može uprljati rublje.	Glačate na previsokoj temperaturi.	Očistite podnicu kao što je gore navedeno. Pogledajte tablicu s temperaturama kako bi podesili termostat.
	Rabite štirku.	Očistite stopalo kao što gore navedeno. Štirku posipajte na naličje, a ne na onu stranu tkanine koju glačate.
Vaše glačalo proizvodi malo ili nimalo pare.	Spremnik je prazan.	Napunite ga s vodom iz vodovoda.
	Štapić protiv stvaranja kamenca je prljav.	Očistite štapić protiv stvaranja kamenca.
	U vašem glačalu je puno kamenca.	Očistite štapić protiv stvaranja kamenca i aktivirajte automatsko čišćenje.
	Vaše glačalo je predugo radilo na suho.	Aktivirajte automatsko čišćenje.
Podnica je oštećena ili izgrebana.	Položite ste glačalo u vodoravnom položaju na metalnom odlagalištu.	Glačalo uvijek ostavljajte uspravno na stražnjem dijelu.
Para izlazi iz glačala nakon što ste napunili spremnik.	Izbornik za paru nije postavljen na ☒ (suho).	Provjerite je li izbornik za paru postavljen na ☒ (suho).
	Prepunili ste spremnik za vodu.	Nikad ne ulijevajte vodu preko oznake MAX.
Raspršivač za vodu ne radi.	Nema dovoljno vode u spremniku.	Dolijte vodu u spremnik.

Za bilo koji drugi problem, obratite se ovlaštenom servisu kako bi vaše glačalo bilo provjereno.

SL • Katero vodo uporabiti?

Vaša naprava je bila zasnovana za delovanje s tekočo vodo izpod pipe. Vendar pa je treba redno izvajati postopek samodejnega čiščenja prostora za izparevanje, da bi odstranili usedline apnenca. Če ima voda preveč apnenca (kar lahko preverite na občini ali pri mestnem vodovodu), lahko pitno vodo pomešate s komercialno demineralizirano vodo v naslednjem sorazmerju: - 50 % pitna voda, - 50 % demineralizirane vode.

Kateri vrsti vode se izogibati?

Toplota med izparevanjem koncentrira elemente, ki jih vsebuje voda. Prosimo vas, da se izognete uporabi naslednji vrsti vode. Spodaj navedene vode vsebujejo organske primesi ali mineralne elemente, ki lahko povzročijo prasko, rjave madeže oz. prehitro staranje vaše naprave :

čista komercialna demineralizirana voda, voda iz sušilnih strojev, odišavljena voda, zmešana voda, voda iz hladilnikov, voda iz baterij, voda iz klimatskih naprav, destilirana voda, deževnica.

Okolje



Sodelujmo pri varovanju okolja!

- ① Vaš aparat vsebuje številne dele, ki imajo svojo vrednost ali jih je še mogoče uporabiti.
- ② Oddajte ga na mestu za zbiranje odpadkov ali pa na pooblaščenem servisu, da bo šel v predelavo.

Težave z likalnikom?

TEŽAVE	MOŽNI VZROKI	REŠITVE
Skoki luknje v likalni plošči teče voda.	Izbrana temperatura ne omogoča nastajanja pare.	Termostat nastavite na območje za paro (od ** do MAX).
	Paro uporabljate, ko likalnik še ni dovolj segret.	Počakajte, da ugasne lučka.
	Prepogosto uporabljate ukaz Super pritisk.	Pred vsako uporabo počakajte nekaj sekund.
	Premočan pretok pare.	Zmanjšajte pretok.
Iz likalne plošče odtokajo rjavkaste kapljice, ki povzročajo madeže na perilu.	Likalnik ste pospravili, ne da bi ga pred tem izpraznili in ne da bi stikalo postavili na SUHO ☒ .	Poglejte poglavje "Pospravite likalnik".
	Uporabljate kemične proizvode za odstranjevanje vodnega kamna.	Vodi v rezervoarju ne dodajajte nobenega kemičnega proizvoda.
	Ne uporabljate ustrezne vrste vode.	Vključite samodejno čiščenje in preberite poglavje "Katero vodo uporabiti?".
	V luknjicah likalne plošče so se nabrala zgoznela tekstilna vlakna.	Vključite samodejno čiščenje in z vlažno gobo očistite ploščo. Občasno posesajte luknje v likalni plošči.
Likalna plošča je umazana ali rjava in lahko omadežuje perilo.	Vaše perilo ni bilo dovolj dobro sprano ali pa ste likali novo tkanino, še preden ste jo oprali.	Perilo morate dobro sprati, če želite preprečiti morebitne ostanke praška ali kemičnih proizvodov na novih oblačilih.
	Uporabljate previsoko temperaturo.	Očistite likalno ploščo, kot je opisano zgoraj. Poglejte tabelo temperatur in regulirajte termostat.
Likalnik ustvarja premalo ali nič pare.	Uporabili ste trdilo za škrobljenje.	Očistite likalno ploščo, kot je opisano zgoraj. Škrob razpršite na nasprotni strani površine za likanje.
	Rezervoar je prazen.	Napolnite ga s tekočo vodo iz pipe.
Likalnik ustvarja para na koncu polnjenja rezervoarja.	Klin proti apnencu je umazan.	Očistite klin proti apnencu.
	V likalniku se je nabralo preveč vodnega kamna.	Očistite klin proti apnencu in vključite samodejno čiščenje.
	Likalnik ste predolgo uporabljali brez vode.	Vključite samodejno čiščenje.
Likalna plošča je opraskana ali poškodovana.	Likalnik ste odložili z likalno ploščo na kovinski podstavek.	Likalnik vedno odložite v navpičen položaj.
Razpršilo ne razpršuje.	Stikalo za paro ni postavljeno na SUHO ☒ . Rezervoar za vodo je prepoln.	Prenehajte, če stikalo za paro ni postavljeno na SUHO ☒ . Nikoli ne dozirajte preko "Max" nivoja.
	Rezervoar za vodo ni dovolj napolnjen.	Napolnite rezervoar za vodo.

Pri vsaki drugi težavi se obrnite na pooblaščen servis, kjer bodo pregledali vaš likalnik.

RO • Ce tip de apă se utilizează?

Aparatul dvs. a fost conceput pentru a funcționa cu apă de la robinet. Totuși, este necesar să efectuați cu regularitate auto-curățarea camerei de vaporizare, pentru a elimina calcarul liber.

Dacă apa de la robinetul dvs. conține foarte mult calcar (lucru care poate fi verificat la primărie sau la Regia Apelor), puteți amesteca apa de robinet cu apă demineralizată din comerț, în proporțiile următoare: - 50% apă de robinet, - 50% apă demineralizată.

Ce tip de apă trebuie evitat?

În timpul evaporării, căldura concentrează elementele pe care le conține apa. Deci, vă recomandăm să nu utilizați anumite tipuri de apă, Tipurile de apă enumerate mai jos conțin resturi organice sau elemente minerale care pot

provoca scurgeri, culori maronii ale lichidului sau o uzare prematură a aparatului dvs.: apă demineralizată pură din comerț, apa din uscătoarele de rufe, apă parfumată, apă deodorizată, apă pentru frigider, apă pentru baterii, apă pentru aparate de aer condiționat, apă distilată, apă de ploaie.



Mediu



Protejați mediul înconjurător!

- ① Aparatul dvs. conține materiale valorificabile, ce pot fi recuperate sau reciclate.
- ② Predați aparatul unui centru de colectare!

Probleme cu fierul dvs. de călcat?

PROBLEME	CAUZE POSIBILE	SOLUȚII
Apa curge prin găurile din talpă.	Temperatura selectată nu permite formarea aburilor.	Puneți termostatul în zona aburi (de la ●● la MAX).
	Utilizați aburi când fierul nu este încă destul de cald.	Așteptați ca ledul să se stingă.
	Utilizați butonul Super Pressing prea des.	Așteptați câteva secunde între două utilizări.
	Debitul de aburi este prea mare.	Reduceți debitul.
	Ați depozitat fierul în poziție orizontală, fără să-l goliți și fără să-l poziționați pe  .	Consultați capitolul "Depozitarea fierului dvs."
Un lichid maroniu se scurge din talpa fierului și pătează rufe.	Utilizați produse chimice pentru detartrare.	Nu adăugați niciun produs detartrant în apa din rezervor.
	Nu utilizați tipul de apă corespunzător.	Faceți o auto-curățare și consultați capitolul "Ce apă să se utilizeze?"
	În talpa fierului s-au adunat și s-au carbonizat fibre din țesăturile rufelor.	Faceți o auto-curățare și ștergeți talpa cu un burete umed. Aspirați din când în când găurile tălpii.
Rufele dumneavoastră nu au fost clătite suficient sau ați călcat o haină nouă înainte de a o spăla.		Asigurați-vă că rufe sunt clătite suficient pentru a elimina eventualele depuneri de săpun sau resturile de produse chimice de pe hainele noi.
	Talpa fierului de călcat este murdară sau maronie și poate păta rufe.	Călcați rufe la o temperatură prea ridicată.
Fierul dvs. de călcat produce aburi prea puțin sau deloc.	Folosiiți amidon.	Curățați talpa conform indicațiilor de mai sus. Pulverizați amidon pe partea opusă celei pe care o călcați.
	Rezervorul este gol.	Umpleți fierul cu apă.
	Tija anti-calcar este murdară.	Curățați tija anti-calcar.
Fierul dvs. de călcat are tartru.	Fierul dvs. de călcat are tartru.	Curățați tija anti-calcar și efectuați o auto-curățare.
	Fierul dvs. de călcat a fost utilizat prea mult timp pe uscat.	Efectuați o auto-curățare.
Talpa este zgâriată sau deteriorată.	Ați depozitat fierul la orizontală pe un suport metalic.	Depozitați întotdeauna fierul în poziție verticală, pe suportul propriu.
Fierul dvs. de călcat produce aburi când terminați de umplut rezervorul.	Cursorul comenzii pentru aburi nu este în poziția  .	Asigurați-vă că butonul comenzii pentru aburi este în poziția  .
	Apa din rezervor depășește nivelul maxim.	Nu depășiți niciodată nivelul Max.
Spray-ul nu pulverizează.	Rezervorul de apă nu e suficient de plin.	Umpleți rezervorul cu apă.

Pentru orice altă problemă care necesită verificarea fierului dvs. de călcat, adresați-vă unui centru de service autorizat.

SR • Kakvu vodu koristiti?

Predviđeno je da u peglu sipate vodu sa česme. Redovno aktivirajte funkciju samočišćenja komore za isparavanje zbog uklanjanja kamenca. Ukoliko je voda koju koristite suviše tvrda, može se pomešati sa flaširanom demineralizovanom vodom u sledećem odnosu: 50% vode iz vodovoda prema, 50% demineralizovane vode.

Koje vrste vode treba izbegavati?

Toplota deluje na elemente koji se nalaze u vodi. Molimo Vas da izbegavate upotrebu sledećih vrsta voda: demineralizovana, voda iz aparata za sušenje veša, perfemisana ili omekšana voda, voda iz frižidera, voda iz

akumulatora ili klima-uređaja, destilovana voda, kišnica. One sadrže organske ostatke ili mineralne materije koje mogu izazvati prskanje, stvaranje tamnosmedjih mrlja ili prerano starenje aparata.

Životna sredina



Zaštita okoline na prvom mestu

Ⓛ Aparat sadrži vredne materijale koji mogu da se iskoriste ili recikliraju.

♻️ Odnesite aparat u centar za recikliranje takvih proizvoda.

Mogući problemi sa peglom

PROBLEMI	MOGUĆI UZROCI	REŠENJA
Voda ističe kroz rupe na podlozi.	Izabrana temperatura ne omogućava stvaranje pare.	Stavite termostat na zonu pare (od ** do MAX).
	Upotrebljavate paru iako pegla nije dovoljno vruća.	Sačekajte da se aktivira svetlosni signal.
	Suviše često koristite dugme "Super Pressing".	Između svakog korišćenja, sačekajte nekoliko sekundi.
	Veliki je ispušni pare je suviše veliko.	Smanjite ispušni pare.
Tamnosmeda tečnost se izlila kroz podlogu i prlja veš.	Postavili ste peglu horizontalno a niste je prethodno ispraznili i niste stavili regulator na ☒ "SEC" (suvo).	Pogledajte odeljak "Odložite vašu peglu".
	Koristite hemijske proizvode za uklanjanje kamenca.	Ne upotrebljavajte nikakav proizvod za uklanjanje kamenca sa vodom iz rezervoara.
	Ne koristite dobru vrstu vode.	Obavite autočišćenje i pročitajte odeljak "Kuju vodu rado koristite".
	Vlakna veša su se nakupila u rupicama podloge i korodiraju.	Obavite autočišćenje i vlažnim sunderom očistite podlogu kao što je već objašnjeno.
Podloga je prljava ili tamnosmeda i može da isprlja veš.	Vaša odeća nije dobro isprana, ili ste peglali novu odeću pre nego što ste je oprali.	Dobro isperite rublje, tako da nema eventualnih ostataka sapuna ili hemijskih proizvoda na novoj garderobi.
	Peglate na suviše visokoj temperaturi.	Očistite podlogu u saglasnosti sa gore navedenim. Pogledajte tablicu temperatura za regulisanje termostata.
Vaša pegla proizvodi malo pare ili je uopšte ne proizvodi.	Koristite štirak.	Očistite podlogu u saglasnosti sa gore navedenim. Nanesite štirak s druge strane površine koja se pegla.
	Rezervoar je prazan.	Napunite rezervoar.
	Šipka za uklanjanje kamenca je prljava.	Očistite šipku za uklanjanje kamenca.
	U vašoj pegli je nataložen kamenac.	Očistite šipku za uklanjanje kamenca i uključite sistem samočišćenja.
Podloga je izgrebana ili oštećena.	Vaša pegla je suviše dugo upotrebljavana nu suvo.	Uključite sistem samočišćenja.
	Stavili ste peglu o horizontalni položaj na metalnu podlogu.	Vašu peglu uvek odlažite na postolje.
Para izlazi iz pegle kada ste napunili rezervoar.	Regulator pare nije postavljen na "SEC" ☒ (suvo).	Proverite da li je regulator pare postavljen na ☒ suvo.
	Rezervoar za vodu je prepunjen.	Nikada nemojte puniti vodu iznad nivoa Max.
Sprej ne prska.	Rezervoar za vodu nije dovoljno napunjen.	Napunite rezervoar.

U slučaju nekog problema, obratite se ovlašćenom servisu radi provere pegle.

ВГ • Каква вода да се използва?

Уредът е предвиден за работа с чешмяна вода. Въпреки това е необходимо редовно да се прави самопочистване на резервоара за пара, за да се отстранят отложения варовик. Ако водата, която използвате е много варовита (това може да се провери в общинската администрация или водоснабдителната служба), могат да се смесят чешмяна с дестилирана вода в следната пропорция: - 50% чешмяна вода, - 50% дестилирана вода.

Каква вода да се избягва?

При изпарението, съдържащите се във водата елементи се концентрират от топлината.

Ето защо Ви молим да не използвате такава вода.

Долуизброените води съдържат органични отпадъци или минерали, които могат да предизвикат кафеникави пръски или течове, както и преждевременно амортизиране на уреда: чист дестилат от търговската мрежа, вода за сушилня, ароматизирана вода, омекотена вода, вода за хладилни инсталации, за батерии, за климатици, дестилирана вода или дъждовна вода.

Околна среда



Защитете околната среда!

- ① Вашият електроуред съдържа материали, които могат да бъдат рециклирани.
- ② Отнесете го в най-близкия център за отпадъци.

Евентуални проблеми с ютията?

ПРОБЛЕМ	ВЪЗМОЖНА ПРИЧИНА	РЕШЕНИЕ
През отворите на плочата изтича вода.	Избраната температура не позволява образуването на пара.	Поставете превключвателя на термостата в зоната на парата (от ● до MAX).
	Използвате пара, когато ютията още не е достатъчно нагрята.	Изчакайте светлинният индикатор да загасне.
	Твърде често използвате бутона на паров Удар.	Изчакайте по няколко секунди между натисканията.
	Пароподаването е твърде високо.	Намалете дебита.
	Съхранявали сте ютията в хоризонтално положение, без да я изпръзните и без да поставите регулатора в позиция	Направете справка с глава „Съхранение на ютията“.
Кафеникави течове от плочата, които образуват петна върху тъканите за гладене.	Използвате химически препарати срещу котлен камък.	Не прибавяйте препарат срещу котлен камък в резервоара за вода.
	Вие не използвате правилния вид вода.	Изпълнете процедурата за самопочистване и вижте глава „Каква вода използвате?“
	В отворите на ютията са се натрупали влакна от тъканите и се овъгвяват.	Изпълнете процедурата за самопочистване и почистете гладещата повърхност с влажна гъба. Периодично продухвайте отворите на плочата.
Вашиите дрехи не са били изплакнати достатъчно добре или вие сте изгладили нова дреха преди да сте я изпръзнили.	Уверете се, че дрехите са добре изплакнати, за да се избегне вероятността от отлагане на сапун и химически препарати върху новите дрехи.	
Плочата е мръсна или кафеникава и може да замърси прането ви.	Използвате много висока температура.	Почистете плочата по горепосочения начин. Когато настройвате термостата, правете справка с таблицата за подходяща температура.
	Вие сте използвали кола.	Почистете плочата по горепосочения начин. Напръскайте с препарата за колосване от обратната страна на тази, която ще гладите.
Ютията образува малко или въобще не образува пара.	Резервоарът е празен.	Напълнете го.
	Анти-варовиковата игла е замърсена.	Почистете анти-варовиковата игла.
	В ютията е отложен котлен камък.	Почистете анти-варовиковата игла и извършете самопочистване.
Твърде дълго сте използвали ютията в режим сухо гладене.	Пристъпете към самопочистване.	
Плочата е надраскана или наранена.	Поставяли сте ютията в хоризонтално положение върху метална поставка за ютия.	Винаги поставяйте ютията във вертикално положение.
Ютията образува пара в процеса на пълнене на резервоара.	Регулаторът на парата не е поставен в положение	Проверете дали регулаторът на парата е поставен в положение
	Водния резервоар е препълнен.	Никога не повишавайте нивото MAX.
Спреят не пръска.	Водния резервоар не е напълнен достатъчно.	Водния резервоар е пълен догоре.

За всички други възникнали проблеми се обръщайте към оторизиран сервиз, който да провери състоянието на ютията.

PL • Jakiej wody należy używać?

Do żelazka należy stosować wodę z kranu. Niezbędne jest jednak regularne wykonywanie samooczyszczania komory parowania, aby usunąć wapienie. Jeżeli woda jest bardzo twarda (można to sprawdzić w urzędzie miejskim lub wodociągach), można mieszać wodę z kranu z wodą odmineralizowaną dostępną w handlu w następujących proporcjach:

- 50% wody z kranu, - 50% wody odmineralizowanej.

Jakiej wody należy unikać?

Podczas parowania ciepło gromadzi w wodzie zawarte w niej zanieczyszczenia. Nie zalecamy używania następujących rodzajów wody. Podane poniżej rodzaje wody zawierają odpady organiczne lub minerały, które mogą powodować chłapanie, brunatne zacieknięcia lub przedwczesne zużycie

żelazka: czysta woda odmineralizowana, woda z suszarek, woda perfumowana, woda zmiękczana, woda z lodówek, woda z akumulatorów, woda z klimatyzatorów, woda desztylowana, woda deszczowa.

Środowisko



Bierzmy czynny udział w ochronie środowiska!

Ⓢ Twoje urządzenie jest zbudowane z materiałów, które mogą być poddane ponownemu przetworzeniu lub recyklingowi.

➤ W tym celu należy je dostarczyć do wyznaczonego punktu zbiórki.

W razie wystąpienia problemów

PROBLEMY	MOŻLIWE PRZYCZYNY	ROZWIĄZANIA
Woda wypływa przez otwory w stopie.	Wybrana temperatura nie pozwala na wytwarzanie się pary.	Ustawić termostat w strefie pary (od ** do MAX).
	Włączono parę, kiedy żelazko nie jest wystarczająco nagrzane.	Poczekać do zgaśnięcia lampki kontrolnej.
	Przycisk uderzenia pary jest zbyt często używany.	Poczekać kilka sekund przed każdorazowym użyciem.
	Ilość pary jest zbyt duża.	Zmniejszyć ilość pary.
Brunatne zacieknięcia wydobywają się ze stopy i zanieczyszczają tkaninę.	Używane są chemiczne środki do usuwania kamienia.	Nie dodawać do wody w pojemniku żadnego środka do usuwania kamienia.
	Używana jest niewłaściwa woda.	Wykonać automatyczne czyszczenie i przeczytać rozdział "Zalecana woda".
	W otworach stopy zebrały się włókienna tkanin i spalają się.	Wykonać automatyczne czyszczenie i wyčystić stopę wilgotną gąbką. Oczyścić od czasu do czasu otwory w stopie.
	Tkanina nie jest wystarczająco wypłukana albo prasowana jest nowa tkanina przed jej wypraniem.	Upewnić się, że ubrania są prawidłowo wypłukane w celu usunięcia ewentualnych osadów mydła lub produktów chemicznych w przypadku nowych ubrań.
Stopa jest brudna i może zanieczyszczyć tkaninę.	Używana temperatura jest zbyt wysoka.	Oczyścić stopę zgodnie z powyższymi wskazówkami. Wyregulować temperaturę zgodnie z podaną tabelą.
	Używasz krochmalu.	Oczyścić stopę zgodnie z powyższymi wskazówkami. Rozpylić krochmal na nieprasowanej stronie tkaniny.
Żelazko nie wytwarza pary lub wytwarzana ilość jest zbyt mała.	Pojemnik na wodę jest pusty.	Napelnić go wodą z kranu.
	Szyft anty-wapienny jest zanieczyszczony.	Oczyścić szyft antywapienny.
	Żelazko jest zanieczyszczone osadem z kamienia.	Oczyścić szyft antywapienny i uruchomić system samooczyszczania.
	Żelazko było zbyt długo używane w pozycji prasowania na sucho.	Włączyć system samooczyszczania.
Stopa jest porysowana lub zniszczona.	Żelazko było ustawione na metalowej podstawie.	Umieszczać zawsze żelazko w pozycji pionowej.
Z żelazka wydobywa się para pod koniec napełniania pojemnika.	Regulator pary nie jest ustawiony w pozycji  .	Sprawdzić, czy regulator pary jest ustawiony w pozycji  .
	Zbiornik na wodę jest przepelniony.	Nigdy nie przekraczać poziomu wody w zbiorniku oznaczonego symbolem MAX.
Spryskiwacz nie działa.	Za mało wody w zbiorniku.	Napelnić zbiornik.

W przypadku wystąpienia innego problemu, należy zgłosić się do autoryzowanego serwisu w celu sprawdzenia żelazka.

TR • Hangi sular kullanılabilir?

Cihaz, musluk suyu ile kullanılmak üzere tasarlanmıştır. Ancak, kireç oluşumunu önlemek için, ütü'nün otomatik temizliğinin düzenli olarak yapılması gereklidir. Suyunuz çok kireçli ise (bu, belediyeden veya sular idaresinden teyit edilebilir), musluk suyunu içme suyu ile yan yana karıştırın.

Hangi sular kullanılamaz?

Dolayısıyla, aşağıdaki gibi suları kullanmamanızı öneriyoruz. Kurutma makinelerinden çıkan su, kokulu veya yumuşatılmış su, buzdolabı, batarya ve klimalardan çıkan su, saf damıtılmış su veya yağmur suyu kullanmayın; bu sular

organik atıklar ve mineral elementler içerir ve kahverengi lekeler ve cihazın erken yıpranmasına neden olabilir.

Çevre



Çevrenin korunmasına katılalım !

- ① Cihazınızda çok sayıda eğlendirilebilir veya yeniden dönüştürülebilir malzeme bulunmaktadır.
- ② Bunların işlenilmesi için cihazınızı bir toplama noktasına veya bir yetkili servis merkezine bırakınız.

Ütü ile ilgili olası arızalar

SORUN	OLASI SEBEP	ÇÖZÜM
Taban deliklerinden su akıyor.	Seçilen ısı ayarı, buhar oluşumu için yeterli değil.	Termostati buhar bölgesi üzerine yerleştiriniz (•• ilet MAX).
	Ütü yeterince ısınmadan buhar kullanıyorsunuz.	İşğin sönmelerini bekleyin.
	Şok buhar düğmesini çok sık kullanıyorsunuz.	İki kullanım arasında birkaç saniye bekleyin.
	Buhar yoğunluğu çok.	Yoğunluğu azaltın.
Tabandan kahverengi sıvı akıyor ve giysiyi lekeliyor.	Ütüyü, düz olarak, su haznesini boşaltmadan ve düğmeyi konumuna getirmeden yerleştirdiniz.	"Ütü'nün saklanması" başlığına bakın.
	Kireç çözücü kimyasal ürünler kullanıyorsunuz.	Su haznesi suyunu hiçbir kireç çözücü ürün eklemeyin.
	Doğru su tipini kullanmıyorsunuz.	Bir otomatik temizleme yapınız ve "Hangi suyu kullanmalı?" başlığına bakınız.
	Taban deliklerinde çamaşır elyafları toplanmış ve yanıyor.	Bir otomatik temizlik yapınız ve nemli bir sünger ile tabanı temizleyiniz. Taban deliklerini zaman zaman aspiratörle temizleyin.
Taban deliklerinde çamaşır elyafları toplanmış ve yanıyor.	Çamaşırlarınız iyice durulanmamış veya yeni bir giysiyi yıkamadan ütülüyorsunuz.	Yeni giysiler üzerinde olası sabun veya kimyasal ürün kalıntılarını yok etmek üzere çamaşırın yeterince çalkalanmış olduğundan emin olunuz.
	Çok yüksek ısı kullanıyorsunuz.	Tabanı yukarıda belirtildiği gibi temizleyin. Isı ayarlamak için ısılar tablosuna bakın.
	Kola kullanıyorsunuz.	Tabanı yukarıda belirtildiği gibi temizleyin. Çamaşır kolasını daima kumaşın arka yüzüne püskürtün.
Ütünüz az buhar üretiyor veya hiç buhar üretmiyor.	Su haznesi boş.	Hazneyi doldurun.
	Anti-kireç valfı kirlidir.	Anti-kireç valfını temizleyin.
	Ütünüzde kireç oluşmuş.	Anti-kireç valfını temizleyin ve bir otomatik temizlik yapın.
	Ütünüz uzun zaman buharsız kullanılmış.	Bir otomatik temizlik yapın.
Taban çizilmiş veya aşınmış.	Ütünüzü düz olarak metal bir yüzeye koydunuz.	Ütünüzü daima dik olarak koyun.
Su haznesi doldurulunca ütü buhar yapıyor.	Buhar ayar düğmesi konumunda değil.	Buhar ayarının konumunda olduğundan emin olun.
	Su tankı aşırı dolu.	Asla Max seviyesini aşmayın.
Sprey çalışmıyor.	Su tankı yeterince dolu değil.	Su tankını doldurun.

Her türlü sorunuz için, ütünüzü kontrol ettirmek üzere bir yetkili servis merkezine başvurun.

UK • Яку воду використовувати?

Ваш прилад виготовлений для роботи з водопровідною водою. Однак, для видалення накипу необхідно регулярно проводити самоочищення камери пароутворення. У разі дуже жорсткої води можна змішувати водопровідну і покупну демінералізовану воду у таких пропорціях: 50% водопровідної води - 50% демінералізованої води.

Яку воду не можна використовувати?

Під час випаровування тепло сприяє концентрації речовин, що містяться у воді. Деякі види води містять органічні відходи та мінеральні солі, які можуть викликати появу бризок, коричневих патьоків або передчасного зношування приладу.

До таких видів води відносяться демінералізована вода, вода із сушарки для білизни, ароматизована або пом'якшена вода, вода із радіаторів або кондиціонерів, дистильована та дощова вода.

Навоколишнє середовище



Не забруднюйте оточуюче середовище!

- ☐ Ваш прилад містить матеріали, які можна переробити і використати ще раз.
- ☑ Віддайте його в пункт збору вторсировини.

Можливі несправності?

Характер проблеми	Ймовірні випадки	Рекомендації
Вода тече через дірки у підшві	Вибрана температура не дозволяє створювати пару.	Переведіть ручку термостата в сектор пари (між $\bullet\bullet$ і MAX).
	Ви використовуєте пару, тоді як праска недостатньо гаряча.	Зачекайте поки не вимкнеться сигнальна лампочка.
	Ви занадто часто використовуєте ручку парового удару.	Зачекайте декілька секунд перед кожним використанням.
	Струмінь пари є занадто сильним.	Зменшіть струмінь.
Коричневі сліди витікання води з підшви бруднять білизну.	Ви використовуєте хімічні препарати для пом'якшення води.	Не додавайте в резервуар будь-яких засобів для видалення накипу.
	Ви використовуєте неподходящу воду.	Виконайте операцію самоочищення і зверніться до розділу "Яку воду використовувати?".
	Волокна від білизни набились в дірки на підшві і обуглюються.	Зробіть самоочищення та почистіть підшву вологою губкою. Продувайте час від часу дірки у підшві.
	Ваша білизна не була достатньо виполоскана або ви відпрасували новий одяг перед тим, як його прати.	Упевніться в тому, що випрана білизна достатньо виполоскана, щоб відкладення мила або хімічних продуктів не потрапили на новий одяг.
Підшва є брудною або коричневою і забруднює білизну.	Ви використовуєте занадто високу температуру.	Почистіть підшву, як це рекомендувалося вище. Відрегулюйте термостат відповідно до таблиці температур.
	Ви використовуєте крохмаль.	Почистіть підшву, як це рекомендувалося вище. Розбризкуйте крохмаль на зворотну від прасування сторону.
Ваша праска дає мало або зовсім не дає пари.	Резервуар є порожнім.	Наповніть його.
	Протинакипний стрижень забруднений.	Почистіть протинакипний стрижень.
	Ваша праска забруднена накипом.	Почистіть протинакипний стрижень та зробіть операцію самоочищення.
Ваша праска довго експлуатувалася без використання води.		Зробіть операцію самоочищення.
Підшва подряпана або зіпсована.	Ви поставили вашу праску підшвою донизу на металеву підставку.	Ставте завжди вашу праску на п'яту.
Праска випаровує напирікціні наповнення резервуару.	Курсор регулювання пари не на положенні ☐ .	Перевірте, щоб ручка пари була на ☐ .
	Резервуар переповнений.	Не перевищуйте рівень MAX наповнення.
Пульверизатор не розбризкує воду.	Резервуар недостатньо наповнений.	Долійте води в резервуар.

При будь-яких інших можливих несправностях звертайтеся до авторизованого сервісного центру для перевірки праски.

ET • Millist vett kasutada?

Kui teie vesi on väga lubjarikas, segage kraanivett kaubanduses saadaoleva demineraliseeritud veega järgmistes vahekordades: - 50% kraanivett, - 50% demineraliseeritud vett.

Millist vett kasutada?

- Teie seade on konstrueeritud nii, et see töötab kraaniveega. Üks kord kuus on vaja teostada seadme automaatspuhastus.
- Ärge kasutage kunagi allpool toodud veeliike, mis sisaldavad orgaanilisi jäätmeid või mineraalelemente ja võivad põhjustada pritsimist, pruune plekke või teie seadme enneaegset vananemist: kaubanduses saadavalolev puhas demineraliseeritud vesi,

pesukividega pärit vesi, lõhnastatud vesi, pehmendatud vesi, külmikute pärit vesi, akude vesi, kliimaseadmetest pärit vesi, destilleeritud vesi, vihmavesi, keedetud vesi, filtreeritud vesi, pudelivesi jne...

Keskcond



Keskonna kaitsmine!

- ① Teie seade sisaldab paljusid materjale, mida saab taaskasutada või ringlusse võtta.
- ② Viige seade jäätmetöötluskesk kogumispunkti või selle puudumisel volitatud teeninduskeskusesse.

Problem teie triikrauga?

PROBLEEM	VÕIMALIKUD PÕHJUSED	LAHENDUSED
Vesi voolab talla aukudest.	Valitud temperatuur ei võimalda auru tekitada.	Reguleerige temperatuuri ketasregulaator aurutsooni peale (alates ●● kuni MAX).
	Te kasutate auru siis, kui triikraud ei ole piisavalt soe.	Oodake, kuni märgutuli kustub.
	Aurupahvakas on liiga suur.	Vähendage aurupahvakat.
	Te olete triikraua rõhtsasse asendisse kõrvale pannud, ilma et oleksite seda tühjendanud ja reguleerinud aururegulaatori asendisse ☒.	Vaadake peatükki „Triikraua oma kohale asetamine“.
Pruunid tilgad tulevad läbi talla ja määrivad pesu.	Te kasutate keemilisi katlakivi eemaldusvahendeid.	Ärge lisage paagiveele ühtegi katlakivi eemaldusvahendit.
	Te ei kasuta õiget tüüpi vett.	Teostage automaatspuhastus ja vaadake peatükki „Millist vett kasutada?“.
	Pesukivi on kogunenud talla aukudesse ja põlevad.	Teostage automaatspuhastus ja puhastage talda niiske švammiga.
	Teie pesu ei ole piisavalt loputatud või te olete triikraua uut rõvaeset enne selle pesemist.	Puhastage tallaauke aegajalt tolmuimejaga. Veenduge, et pesu piisavalt loputataks, et eemaldada uutelt riietelt seebi- või keemiliste ainete jäägid.
Tald on määrduinud või pruun ja võib pesu plekiliseks teha.	Te kasutate liiga kõrget temperatuuri.	Puhastage tald nii, nagu eespool näidatud. Termostaadi reguleerimiseks vaadake temperatuuride tabelit.
	Te kasutate tärglist.	Puhastage tald nii, nagu eespool näidatud. Triikimiseks pihustage tärglist kanga pahupoolele.
Teie triikraud ei tekitab auru või tekitab vähe auru.	Paak on tühi.	Täitke paak.
	Lupjumisvastase süsteemi klapp on määrduinud.	Puhastage lupjumisvastase süsteemi klappi.
	Teie triikraud on katlakivi täis.	Puhastage lupjumisvastase süsteemi klappi ja teostage automaatspuhastus.
	Teie triikrauda on liiga kaua kasutatud kuivalt.	Teostage automaatspuhastus.
Tald on kriimustatud või kahjustatud.	Te olete asetanud triikraua metallist triikrauahoidjale.	Asetage triikraud alati kannale.
Triikrauast tuleb paagi täitmise lõppedes auru.	Aururegulaator ei ole reguleeritud asendisse ☒.	VKontrollige, et aururegulaator oleks asendis ☒.
Pihusti ei piserda vett.	Paak ei ole piisavalt täis.	Lisage paaki vett.

Mis tahes muude probleemide puhul pöörduge oma triikraua kontrollimiseks volitatud teeninduskeskusesse.

LV • Kādu ūdeni izmantot?

Ja jūsu ūdens ir ļoti ciets (pārbaidiet ar vietēju ūdens piegādātāju), to ir iespējams sajaukt ar veikalos pārkamam destilētu vai minerālsāļus nesaturošu ūdeni, sekojošos daudzumos: -50% krāna ūdens -50% destilēts vai minerālsāļus nesaturošs ūdens

Kādu ūdeni neizmantot?

- Jūsu aparāts tika paredzēts lai to varētu lietot izmantojot krāna ūdeni. Ir nepieciešams vienu reizi mēnesī veikt aparāta auto-attīrīšanu.
- Karstums koncentrē elementus saturošos ūdenī tvaika rašanas laikā. Ūdens, kas satur organiskus atkritumus vai minerālsāļus, var izraisīt krēpošanu, brūnus traipus, vai pirms laicīgu aparāta novecošanu. Nekad neizmantojiet:

tīru veikalos pārkamam mineralizētu ūdeni, veļas žāvējamo mašīnu ūdeni, aromatizētu vai mīkstinātu ūdeni, ledusskapju ūdeni, bateriju ūdeni, kondicionieru ūdeni, destilētu ūdeni, vārītu, filtrētu ūdeni, ūdeni no pudelēm...

Vide



Vides aizsardzība!

- ① Jūsu aprāts satur daudzus atkārtoti pārstrādājamus materiālus.
- ② Nododiet to savākšanas centrā vai apbrēto pakalpojumu centrā, lai tas tiktu pārstrādāts.

Problēma ar jūsu gludekli?

PROBLĒMAS	IESPĒJAMIE IEMESLI	RISINĀJUMI
Ūdens tek caur pamatnes caurumiem.	Izvēlētā temperatūra nelauj tvaikam veidoties.	Novietojiet termostatu uz tvaika zonas (no ** līdz MAX).
	Jūs izmantojat tvaiku, bet gludeklis nav pietiekami karsts.	Pagaidiet līdz signāllampīņa izslēdzās.
	Tvaika caurplūde ir pārāk liela.	Samaziniet tvaika caurplūdi.
	Jūs novietojāt gludekli horizontāli neizmantojot to un nenovietojot tvaika komandu uz ☒ .	Apskatiet sadaļu „Nolieciet jūsu gludekli vietā”.
Brūnas notekas nāk no pamatnes un notraipa veļu.	Jūs lietojat ķīmiskus kalņakmenu nonemšanas līdzekļus.	Nepievienojiet nevienu kalņakmenu nonemšanas līdzekli rezervuāra ūdenim.
	Jūs neizmantojat labu ūdens veidu.	Veiciet auto-tīrīšanu un apskatieties sadaļu „Kādu ūdeni izmantot?”
	Veļas šķiedras tika pamatnes caurumos un tur deg.	Veiciet auto-tīrīšanu un notīriet pamatni ar mitru sūkli.
	Jūsu veļa netika pietiekami labi izskalota vai jūs gludinājāt jaunas drēbes pirms to izmazgājat.	Ik pa laikam izsusiniet pamatnes caurumus. Nodrošinieties, ka veļa ir pietiekami labi izskalota, lai nepaliktu iespējamas ziepju vai ķīmisko produktu nogulsnes uz drēbēm.
Pamatne ir netīra vai brūna un var sasmērēt veļu.	Jūs izmantojat pārāk augstu temperatūru.	Notīriet pamatni, kā uzrādīts augšā. Apskatiet temperatūru tabulu lai noregulētu termostatu.
	Jūs izmantojat cieti.	Notīriet pamatni, kā uzrādīts augšā. Izsmidziniet cietu apgērba otrajā pusē, nevis tajā, kuru gludiniet.
Jūsu gludeklis rada maz tvaika vai to nerada vispār.	Rezervuārs ir tukšs.	Piepildiet to.
	Atkalķošanas stienis ir netīrs.	Notīriet atkalķošanas stieni.
	Gludeklī ir kalņakmens nosēdumi.	Notīriet atkalķošanas stieni un veiciet auto-tīrīšanu.
Jūsu gludeklis pārāk ilgi tika lietots sausajā režīmā.	Veiciet auto-tīrīšanu.	
Pamatne ir saskrāpēta vai bojāta.	Jūs nolikāt jūsu gludekli uz metāla gludekļu paliktņi.	Vienmēr novietojiet jūsu gludekli uz tā papēdi.
Gludeklis laiž tvaiku, rezervuāra piepildīšanas beigās.	Tvaika komandas kurss nav uz ☒ .	Pārbaidiet, ka tvaika komanda ir uz ☒ .
Aerosols („Spray”) nesmidzina ūdeni.	Rezervuārā nav pietiekami daudz ūdens.	Ielejiet rezervuārā ūdeni.

Jebkuras citas problēmas gadījumā,
vērsieties servisa centrā, lai jūsu gludeklis tiktu pārbaudīts.

LT • Kokį vandenį naudoti?

Jei Jūsų naudojamas vanduo yra labai kietas, maišykite jį su distiliuotu vandeniu šiomis proporcijomis: - 50% vandens iš čiaupo, - 50% distiliuoto vandens.

Kokį vandenį naudoti?

- Jūsų prietaisas yra skirtas naudoti vandenį iš čiaupo.
- Būtiną 1 kartą per mėnesį atlikti automatinį nukalkinimą.
- Niekada nenaudokite vandens, kurio sudėtyje yra organinių atliekų arba mineralinių elementų; tai gali tapti priežastimi to, kad lyginant iš pado kris nešvarumai, ir pats prietaisas tarnaus trumpiau. Nenaudokite gryno distiliuoto vandens; vandens, skirto skalbinių džiovintuvams, šaldytuvams, kondicionieriams ir pan, kvepenčio vandens,

minkštinto vandens, lietaus vandens, virinto vandens, filtruoto, taip pat vandens iš butelių.



Aplinka



Saugokime aplinką!

- ① Šis prietaisas yra pagamintas iš perdirbamų ar antrinių žaliavų.
- ② Atiduokite jį buitines technikos surinkimo vietoje, jei tokios nėra - palikite įgaliotame aptarnavimo centre, kad būtų užtikrintas tinkamas prietaiso perdirbimas.

Problema su Jūsų lygintuvu?

PROBLEMOS	GALIMOS PRIEŽASTYS	SPRENDIMAI
Iš pado skylių laša vanduo.	Pasirinkta temperatūra yra per žema, ji neleidžia susidaryti garui.	Nustatykite temperatūros reguliatorių garų zonoje (nuo ** iki MAX).
	Jūs naudojate garus, kai lygintuvas nėra pakankamai įkaitęs.	Palaukite, kol signalinė lemputė užges.
	Jūs naudojate komandą Turbo permelyg dažnai.	Po kiekvieno panaudojimo palaukite keletą sekundžių.
	Garų srautas yra per didelis.	Sumažinkite nuotekį.
Iš pado varva rudas vanduo ir tepa skalbinius.	Jūs naudojote chemines nuoviras šalinančias priemones.	Nedėkite jokio nuoviras šalinančio produkto į rezervuaro vandenį.
	Jūs naudojate netinkamą vandenį.	Atlikite automatinį valymą ir žiūrėkite skyrelį „Kokį vandenį naudoti?“.
	Skalbinių pluošto dalelės susikaupia lygintuvo pado skyelėse ir svyla.	Atlikite automatinį valymą ir nuvalykite lygintuvo padą drėgna kempinėle. Laikas nuo laiko išsiurbkite lygintuvo pado skyles.
Padas yra nešvarus arba parudavęs ir gali ištepti audinius.	Jūs pasirinkote per aukštą temperatūrą.	Išvalykite lygintuvą kaip nurodyta aukščiau. Pasižiūrėkite temperatūrų lentelę prieš nustatydami temperatūros reguliatorių.
	Jūs naudojate krakmolą.	Išvalykite lygintuvą kaip nurodyta aukščiau. Purškite krakmolą kitoje lyginamo audinio pusėje.
Jūsų lygintuvus gamina mažai arba negamina garo.	Rezervuaras yra tuščias.	Papildykite jį.
	Prieškalkinis strypelis yra užsiteršęs.	Nuvalykite priešškalkinį strypelį.
	Jūsų lygintuvus yra apsinešęs nuosėdomis.	Nuvalykite priešškalkinį strypelį ir atlikite automatinį valymą.
Padas yra subraižytas arba apgadintas.	Jūs dėjote lygintuvą horizontaliai ant metalinio lygintuvo laikyklio.	Atlikite automatinį valymą.
	Jūs dėjote lygintuvą horizontaliai ant metalinio lygintuvo laikyklio.	Visada statykite Jūsų lygintuvą ant kulno.
Lygintuvus pradeda leisti garus baigiant pildyti rezervuarą.	Garų reguliatorius nėra nustatytas ties padėtimi  .	Patikrinkite, kad garų reguliatorius būtų ties padėtimi  .
Purkštukas nepurškia vandens.	Rezervuare nėra pakankamai vandens.	Papildykite rezervuarą.

Visų kitų problemų atvejais kreipkitės
į gamintojo garantinio aptarnavimo centrą, kad patikrintų Jūsų lygintuvą.

为了您的安全

- 本产品符合现行安全技术规范和标准（电磁兼容性、低电压、环境）。
- 本产品不适宜儿童使用，亦不适宜其他有生理、智力残疾人士在无人协助或监督的情况下使用。应确保儿童不随意玩耍本产品。
- 警告！接电电压必须与熨斗电压（220V-240V）相符。连接至错误的电压将造成熨斗损坏，且不在保修范围内。
- 熨斗必须插在已接地的插座上。如使用延长线，必须确保其为正确的安培数（16A），并已接地。
- 如电源线损坏，必须立即由认可的客户服务中心进行更换，以避免可能造成的危险。
- 如熨斗跌落，明显破损、渗漏或出现功能故障则不可使用。切勿自行拆开机器，应由认可的客户服务中心进行检修，以避免可能造成的危险。
- 切勿将熨斗浸泡在水中！
- 切勿以拉拽电源线的方式切断电源。在每次注水、倒水、清洗水箱前和使用后，请断电源。
- 当熨斗在接通电源时或尚未冷却完毕的一小时之内，切勿将其置于无人监管状态。
- 本产品释放的蒸汽可能会造成烫伤，特别是熨烫至熨烫板边缘时。切勿将蒸汽直接对着人或动物。
- 熨斗必须使用和置放于稳固的表面上。当熨斗被放置于支架上时，应确保其表面平稳。
- 本产品设计仅供家庭使用，任何不适当使用或因不符合本使用说明而引起的故障，本公司概不负责，且不在保修范围内。

可使用的水？

您的熨斗可直接使用未经处理的自来水，但必须定期使用自动清洗功能以清除蒸气室内的污物和水垢。如果当地的水质较硬（与当地水资源管理机构确认）请将水与蒸馏水或去除矿物质的水按如下比例配制使用：50% 未经处理的自来水；50%蒸馏水或除去矿物质的水。

热力令水蒸发时，会把水中的物质浓缩。下列含有有机杂质或矿物质元素的水会导致滴漏、棕色污点或令熨斗提前损耗：干衣机的水、加入香剂的水、软化水、冰箱剩水、电池液、空调排水、蒸馏水、经过滤的水或雨水，不可使用以上列出的水。

不可使用的水？



环保



环保第一！

- ① 你所使用的机器含有很多可循环利用的材质。
- ② 请将废旧机器送至专门的废旧物品回收中心。

疑难问题处理

问题	可能造成的原因	解决方法
水从底板的蒸汽孔中流出	设定温度过低，不能形成有效蒸汽	将温度调节旋钮设定于蒸汽区域（从“●●”到“最大MAX”）
	使用蒸汽效果时，熨斗未达到足够温度	待指示灯熄灭
	使用蒸汽喷射按钮频率过高，蒸汽流量太高	每次按钮间应暂停数秒减少蒸汽流量
	储藏熨斗时水平放置，水箱未倒空，蒸汽控制滑键未设定于  位置	参见“储藏熨斗”部分
从蒸汽孔渗漏出褐色斑点污物并弄脏织物	使用了化学除垢剂	不要在水箱的水中注入任何除垢剂
	没有使用合适的水	使用自动清洗功能，参见“使用怎样的水”部分
	织物纤维残留于底板蒸汽孔中并被烧焦	使用自动清洗功能，并用湿海绵清洗底板。时常用吸尘器清洁底板上的蒸汽孔
	织物未彻底洗净或未洗过新衣物	确保衣物彻底清洗，以去除肥皂或化学品残留。
底板变脏或发黄，弄脏衣物	使用了不适当的程序（温度设定过高）	如上指示清洁底板选择合适的程序
	使用熨衣服浆粉的方式错误	如上指示清洁底板将浆粉喷在熨烫衣物的背面
无蒸汽或蒸汽量少	水箱无水	注水于水箱
	防垢阀门脏	清洁防垢阀门
	熨斗积聚了水垢	清洁防垢阀门并进行自动清洗
	干式熨烫方式使用时间太久	进行自动清洗
底板刮花或损坏	熨斗被水平放置于金属物体的表面或熨烫过程中碰到拉链	将熨斗竖直放置
当水箱注满水时，蒸汽或水从熨斗冒出	蒸汽控制滑键未设定于  位置	确认蒸汽控制滑键设定于  位置
	水箱注水过多	水位不能超过“MAX”位置
不能喷水	水箱水量不够	注水于水箱

如有其他任何疑问或咨询，请联系我们的客户服务中心，
获取相关协助和建议。

為了您的安全

本電器符合現行相關的安全標準和規定(電磁兼容、低電壓、環境等指令)。

- 請小心閱讀本說明書及妥善保存以便將來查閱。
- 本電器並未設計供下列人士(包括孩童)使用：體能、感官或心智能力有限、或對本電器毫無認識或缺乏經驗的人士。如以上人士使用本電器，必須有人在旁監督或事前指導如何操作，確保他們的安全。
必須有人在旁監督，以免孩童玩弄本電器。
- 注意！插座電壓必須與熨斗的電壓(220V - 240V)相符。
連接至錯誤的電壓將造成損壞，並會使保固失效。
- 此熨斗必須插在已接地的插座上。如使用電線拖板，請確保其為正確的安培數(16A)並已接地。
- 如電源線已損壞，必須立即由認可的服務中心換置以避免危險。
- 電器如掉落、有明顯損壞、漏水或有不正常運作現象，請勿使用。請勿自己拆裝電器：應送交被授權的服務中心檢查，以避免危險。
- 切勿把熨斗浸泡在水內！
- 請勿拉扯電線拔掉插頭。做下列操作前應先拔掉插頭：注水或沖洗裝水槽，清洗之前或每次使用完後。
- 在電器接連在電源上或冷卻一小時之前，請勿讓電器在無監視狀況下。
- 您的電器會釋放蒸氣，有可能造成燙傷，特別是當您在燙衣板邊燙燙。
請勿把蒸氣朝向人體或動物。
- 請在平穩的表面上使用與放置熨斗。當您將熨斗豎立置放，確保置放表面平穩。
- 此產品僅限於家庭用。任何不當使用或違反操作說明使用，本公司概不負一切責任且保固將失效。

使用甚麼水？

您的熨斗適用未經處理的自來水，但仍需定期操作自動清洗功能以清除在蒸氣室內積聚的水垢。

若您使用的水質很硬(請向當地的供水部門查詢)，可將未經處理的自來水與店售的蒸餾水或除去礦物質的水混合，比例如下：

- 50%自來水、- 50%蒸餾水或除去礦物質的水。

不可使用的水？

熱力令水蒸發時，會把水中物質濃縮。請勿使用以下的水，因其含有有機廢物或礦物質，可能引起滴漏、棕色污污或熨斗提前老化：乾衣機的水、添加香料的水、已軟化的水、冰箱的水、電池水、冷氣機排水、純蒸餾水、除去礦物質的水、雨水、煮沸的水、經過濾的水或瓶裝水。您的特福熨斗不應使用以上種類的水。

環境



參與環保！

- ① 您的電器含有可回收或循環再用的材料。
- ② 請將它交回使用地區的廢物收集點。

有任何問題嗎？

問題	可能原因	解決方法
水份從底板蒸氣孔流出。	選擇之溫度太低無法產生蒸氣。	將溫度調至蒸氣區（從 ●● 至「最大」MAX）。
	您在熨斗仍未夠熱時就使用蒸氣。	待恆溫指示燈熄滅後才開始使用。
	太頻密地使用強力蒸氣噴射。	每次使用任何按鈕之間，必須等待數秒。
	蒸氣輸出量太高。	減低蒸氣輸出量。
	水平貯藏熨斗時，沒有傾倒水箱內剩餘的水及沒有把蒸氣控制鈕調節至乾熨 	請參閱“熨斗的貯藏”。
底板蒸氣孔流出棕色污垢並弄污衣物。	使用了化學除水垢劑。	切勿把任何除水垢劑加進水箱內用水。
	您未使用合適的水。	進行一次自動清洗，然後查閱章節「使用何種水？」。
	布料纖維積聚在底板蒸氣孔內及熨板。	進行一次自動清洗，然後用潮濕的海綿物拭淨底板。 偶而用吸塵機清潔底板蒸氣孔。
	衣物沒有徹底洗淨或熨燙未洗過的新衣物。	確認新衣物充分沖洗，以避免有肥皂或其他化學藥劑殘留
底板變髒或變黃，及可能弄污衣物。	您在熨燙時選擇了不合適的設定（溫度太高）。	依照以上指示清潔底板。 選擇合適的熨燙設定。
	您使用了熨衣服漿粉。	依照以上指示清潔底板，把熨衣服漿粉噴灑在熨燙衣物的背面。
熨斗只製造少量或完全沒有蒸氣。	水箱無水。	在水箱中注入自來水。
	防鈣活門骯髒。	清洗防鈣活門。
	熨斗內被水垢堵塞。	清洗防鈣活門使用自動清洗功能。
	熨斗曾經使用乾熨燙時間太長。	使用自動清洗功能。
底板刮花或磨損。	熨斗曾平放在一個金屬架上或曾製拉鍊。	必須把熨斗垂直放置。 切勿製拉鍊。
裝滿水後您的熨斗產生煙霧。	蒸氣控制並未設至乾熨的狀態 	檢查是否已設為乾熨 
	水箱注水量太滿。	注水不可超越最高注量標示。
不能灑水。	水箱無水。	注水入水箱。

若您有任何問題或疑問，請聯絡我們的客戶服務部門。
我們會給您專業的協助與建議。

KO

안전상의 주의사항

- 본 제품은 고객의 안전을 위해 해당 기술 규격과 기준에 따른 제품입니다.
- 어린이의 손에 닿지 않는 곳에 두십시오. 어린이나 몸이 불편하신 분이 제품을 사용하실 때에는 곁에서 도와주시고 각별히 주의하여 주십시오.
- 주의! 사용하시는 전원이 제품에 표시된 전압에 맞는지 확인하십시오. 전압이 맞지 않을 경우 안전사고의 원인이 되며 전압을 확인하지 않아 발생한 파손은 품질보증혜택을 받으실 수 없습니다.
- 전원을 연결하실 때에는 반드시 접지된 소켓에 하셔야 합니다. 전선 연결 장치를 사용하실 때에는 반드시 16A의 접지된 것을 사용하십시오.
- 전원코드나 플러그가 손상되었을 때에는 제품을 절대 사용하지 마시고, 당사 서비스 센터에서 교환하여 사용하십시오.
- 제품을 떨어뜨렸거나 손상되었을 때에는 제품을 절대 사용하지 마시고, 당사 서비스 센터에 의뢰하여 주십시오.
- 제품을 절대로 물에 넣지 마십시오.
- 플러그를 뽑을 시 전선을 잡아당겨 뽑지 마십시오. 물탱크에 물을 채우거나 비울 때, 세척할 때 혹은 제품을 다 사용한 후에는 반드시 전원코드를 빼 주십시오.
- 다리미가 전원에 연결되어 있거나, 열판이 뜨거울 때에는 다리미를 방치하지 마시고 주의를 기울이십시오. 전원코드를 뺐더라도 다리미가 완전히 식을 때까지는 1시간 정도 걸리므로 완전히 식을 때까지 주의하십시오.
- 다리미에서 나오는 스팀은 매우 뜨거우므로 절대로 사람이나 동물에게 직접 분사하지 마십시오. 또한 다리미가 다리미 판의 가장자리 가까이 있을 때에는 뜨거운 스팀이 다리미판 옆으로 세어나올 수 있으므로 주의하십시오.
- 다리미는 안정되고 평평한 곳에서 사용하고 거치해두어야 합니다. 다리질 도중 다리미 지지대에 다리미를 두실 때에는 지지대가 평평한지 확인하십시오.
- 본 제품은 가정용으로 제조된 것입니다. 상업용으로 사용하거나 기타 부적절한 사용, 오용으로 인한 손해에 대해서는 본사의 품질보증혜택을 받으실 수 없습니다.

다리질 시 사용 가능한 물

본 제품은 일반 수돗물을 사용할 수 있게 제작되었습니다. 그러나 다리미 스팀 구멍 내부에 생긴 물때를 빼내기 위해 정기적으로 자동세척기능을 사용하여 세척하여 주십시오. 만약 물이 강한 산물일 경우(지역 수질 검사 기관에서 확인 가능함), 일반 수돗물과 정수된 물을 반반씩 섞어 사용하십시오.

- 50% 일반 수돗물, 50% 정수된 물

다리질 시 사용할 수 없는 물

스팀 수증기가 발생하면서 물속에 있는 여러 성분들을 농축시킵니다. 따라서 화학 물질이나 미세한 불순물들을 함유하고 있는 미네랄 워터 혹은 섬유 유연제, 부동액, 배터리액이나 에어컨에서 나온 물, 빗물 등을 사용하지 마십시오. 이러한 물들은 옷감에 얼룩을 남길 수 있으며, 이는 다리미의 수명을 단축시킵니다.

향료나 다리질용 폴도 사용하지 마십시오.

환경 보호



환경 보호를 우선으로 합니다

- ① 본 제품에는 재활용 할 수 있는 부품들이 들어 있습니다.
- ② 수명이 끝난 다리미를 폐기하실 때에는 분리 수거를 하십시오.

문제가 발생한 경우

문제	문제의 원인	해결책
열판의 스팀 구멍에서 물이 떨어진다.	맞춘 온도가 너무 낮아서 스팀이 생성되지 않았다	온도조절기를 스팀이 생성되는 온도로 조절하십시오. (●●부터 MAX까지)
	다리미의 온도가 스팀이 생성될 만큼 충분히 올라가지 않았는데 스팀을 사용하였다.	다리미의 온도가 충분히 올라가 온도 지시등이 꺼질때까지 기다리십시오.
	강력 스팀버튼을 너무 자주 사용하였다.	몇초 기다린 후 강력스팀 버튼을 다시 사용하십시오. 스팀량을 줄이십시오.
	다리미 물탱크의 물을 비우지 않은 채 스팀량 조절기를 건조 <input checked="" type="checkbox"/> 위치에 맞추어 놓지 않고 수평으로 눕혀서 보관하였다.	<다리미 보관하기> 부분을 참조하십시오.
열판의 구멍으로 누런물이 흘러나와 옷감에 얼룩이 진다.	물때제거용 화학제품을 사용하였다.	다리미 물탱크의 물에 어떠한 화학 제품도 넣지 마십시오
	다리미에 적합하지 않은 물을 사용하였다.	자가세척을 하신후 <사용할 수 있는 물> 부분을 참조하십시오.
	섬유가 타서 늘어붙은 미세한 조각들이 열판의 스팀구멍 안에 끼어있었다	자가세척을 하여주십시오. 부드러운 천으로 다리미 열판을 닦아 주십시오 정기적으로 열판의 구멍을 진공청소 하십시오.
	옷을 충분히 행구지 않았거나 새 옷을 세탁하지 않고 다림질 하였다.	세제가 남아있지 않도록 옷감을 충분히 행구어주시고, 새 옷에는 화학물질이 남아있을 수 있으므로 세탁한후 사용 하십시오
다리미의 열판이 누렇게 되거나 더러워져서 옷감에 얼룩이 진다.	너무 높은 온도에 맞추어 놓고 사용하였다	부드러운 천으로 다리미의 열판을 닦아주십시오. 옷감에 적합한 온도에 맞추어 사용하십시오.
	다림질용 풀을 사용하였다.	열판을 세척하십시오 다림질용 풀은 항상 다림질할 옷감의 뒷부분에 사용 하십시오
스팀이 나오지 않는다.	물탱크가 비어있다.	물탱크를 채우십시오
	물때제거 밸브가 더럽다	물때제거 밸브를 세척하십시오
	물때가 끼어있다	물때제거밸브를 세척하시고 자가세척을 하십시오
	너무 오랫동안 건조상태로 사용하였다	자가세척을 하십시오
물탱크에 물을 채울 때 다리미에서 스팀이나 물이 새어 나온다.	스팀 조절을 건조 <input checked="" type="checkbox"/> 위치에 맞추어 놓지 않았다.	스팀조절버튼이 건조 <input checked="" type="checkbox"/> 위치에 맞추어져 있는지 확인하십시오
	물탱크에 물이 넘쳤다.	물탱크에 최대 물높이 (Max)이상 물을 넣지 마십시오.
스프레이가 되지 않는다.	물탱크가 비어있다.	물탱크를 채워주십시오

제품 사용시 문의사항은 당사 소비자 상담실 혹은 서비스 센터에 문의하십시오.

제품문의 : 080-733-7878 A/S 문의 : 1588-1588(전국어디서나)

เพื่อความปลอดภัย

- อุปกรณ์นี้ควรใช้ตามหลักการทางเทคนิค และมาตรฐานความปลอดภัยที่บังคับใช้ในปัจจุบัน (คลื่นแม่เหล็กไฟฟ้าที่ตรงกับไฟฟ้าแรงดันหรือโวลทาจต์, สภาพแวดล้อม)
- การใช้วานโดยเด็กหรือผู้ที่ไม่มีความรู้ในเครื่องใช้ไฟฟ้านี้ ควรอยู่ในความดูแลอย่างใกล้ชิด
- คำเตือน! แรงดันไฟฟ้าของการตัดตัวกระแสน้ำไฟฟ้าของคุณ จะต้องตรงกับเตาเร็ด 220v - 240v เพราะการต่อกับแรงดันไฟฟ้าที่ต่างกัน อาจเป็นสาเหตุของความเสียหายที่ไม่สามารถแก้ไขได้ต่อตัวเตาเร็ด และไม่รวมอยู่ในการรับประกัน
- เตารีดต้องเสียบกับที่เสียบที่มีการต่อสายดินไว้เท่านั้น ถ้าใช้ต่อผ่านปลั๊กต่อ ต้องแน่ใจว่าเป็นค่าที่ถูกต้องกับสายดิน คือ 16A
- ถ้าเกิดความเสียหายต่อสายไฟ จะต้องเปลี่ยนทันที และต้องเป็นสายที่ได้รับการยอมรับจากศูนย์บริการเท่านั้น เพื่อหลีกเลี่ยงอันตรายที่อาจเกิดขึ้น
- ไม่ควรนำอุปกรณ์นี้มาใช้ หากเครื่องหล่น หรือ เห็นได้ชัดว่าเสียหาย, เกิดการรั่ว หรือมีการทำงานที่ผิดปกติ อย่าปลดปลั๊กสิ่งปกคลุม หรือถอดส่วนประกอบของอุปกรณ์นี้ด้วยตนเอง ควรนำอุปกรณ์นี้ทางศูนย์บริการตรวจเช็ค ทั้งนี้เพื่อหลีกเลี่ยงอันตรายที่อาจเกิดขึ้น
- อย่าให้เตารีดของคุณจมอยู่ในน้ำ
- อย่าถอดปลั๊กอุปกรณ์ของคุณด้วยการดึงที่สาย ควรจะดึงที่ตัวปลั๊กเสมอ และควรถอดปลั๊กก่อนการเติมหรือเทน้ำออกจากช่องเก็บน้ำ รวมทั้งก่อนทำความสะอาด และหลังจากการใช้วานทุกครั้ง
- อย่าปล่อยเครื่องทิ้งไว้ โดยปราศจากการดูแล หากอุปกรณ์เพิ่งผ่านการใช้ต่อกับไฟฟ้า และยंत्रร้อนอยู่ อย่างน้อยควรปล่อยให้อุปกรณ์เย็นลงแล้วประมาณ 1 ชั่วโมง
- เตารีดของคุณควรถูกวางบนที่ๆ มีความมั่นคง เมื่อคุณพีกเตารีดในระหว่างการรีด ควรแน่ใจว่าคุณวางเตารีดลงบนที่ๆ มีนคความปลอดภัย
- หากเตารีดถูกนำไปใช้ในที่ๆ ไม่เหมาะสม หรือ ไม่ตรงตามคำแนะนำ ทางบริษัทฯ จะไม่รับผิดชอบ และถือว่าการรับประกันสิ้นสุด

ควรใช้น้ำประเภทใดกับเตารีด?

เตารีดนี้ถูกออกแบบมาให้ใช้กับน้ำประปา อย่างไรก็ตาม

จำเป็นต้องทำความสะอาดเตารีดอย่างสม่ำเสมอเพื่อจัดคราบตะกรันและสิ่งตกค้างอื่นที่ทอสูงไอน้ำ

หากน้ำประปาที่บ้านท่านมีความกระด้างมาก (สามารถตรวจสอบกับหน่วยงานประปาที่เกี่ยวข้อง)

สามารถผสมน้ำประปากับน้ำกลั่นได้ในสัดส่วนดังนี้

น้ำประปาต่อน้ำกลั่น คือ 50 ต่อ 50

น้ำที่ไม่ควรใช้

ความร้อนอาจทำให้สารละลายต่างๆ ในน้ำตกตะกอนเมื่อไ้ระเหยเป็นไอ น้ำประเภทที่กล่าวต่อไปนี้เป็นน้ำที่ไม่ควรนำมาใช้กับเตารีดนี้

เนื่องจากอาจก่อให้เกิดคราบหินปูนหรือคราบเหนียวเตารีด คราบที่เสื่อหว่ารรวมทั้งเครื่องเสื่อมสภาพเร็ว ดังนั้น น้ำจากเครื่องปั่นแห้ง

น้ำหมักน้ำยารับฟาร์ม น้ำแดงสีน้ำตาลคูลิชั่น, แบคเตอร์หรือเครื่องปรับอากาศน้ำฝน น้ำกลั่นล้วนๆ น้ำดื่ม หรืออื่นใด

เพื่อสิ่งแวดล้อม



คำนึงถึงสิ่งแวดล้อมเป็นอย่างแรก!

① เตารีดนี้มีวัสดุที่สามารถนำมาปรับใช้ใหม่หรือนำไปรีไซเคิลได้

➡ นำไปทิ้งในจุดที่จัดไว้

ถ้าหากมีปัญหาดังต่อไปนี้

ปัญหา	สาเหตุที่เป็นไปได้	การแก้ปัญหา
น้ำหยดจากช่องหน้าเตารีด	อุณหภูมิต่ำเกินไปจนทำให้หน้าไอระเหยเป็นไอ	ปรับตัวควบคุมอุณหภูมิให้อยู่ในช่วงของไอน้ำ (จาก ●● ไปจนถึง ●●● MFX)
	ใช้ระบบไอน้ำขณะที่เตารีดยังไม่ร้อนพอ	ให้รอจนกระทั่งไอชිරระดับความร้อนดับไป
	คุณกำลังใช้ปุ่มกดไอน้ำบ่อยเกินไป	ควรรันระยะ 2-3 วินาทีในการกดปุ่มแต่ละครั้ง ลดระดับไอน้ำ
	คุณเก็บเตารีดในแนวนอน โดยไม่ได้ปล่อยน้ำออกจากแท่งค้ำจนหมด ☒	กรุณาอ่านหัวข้อการเก็บรักษาเตารีด
คราบสีน้ำตาลไหลผ่านช่องหน้าเตารีดและทิ้งคราบไว้ที่ผ้า	คุณกำลังใช้สารที่มีส่วนผสมของทาวกัม	อย่าใช้สารที่สามารถทิ้งคราบลงไปในแท่งเก็บน้ำ
	กรณีที่ใช้ผ้าพิมพ์ประเภท	ใช้ระบบทำความสะอาดตัวเอง และกลับไปเปิดดูบท "น้ำแบบไหนที่ควรใช้"
	อาจมีใยผ้าไหมติดค้างอยู่ในช่องหน้าเตารีด	ใช้ระบบ ทำความสะอาดตัวเองและทำความสะอาดแผ่นจานรีดด้วยฟองน้ำที่เปียกหมาด ๆ ทำความสะอาดช่องหน้าเตารีดเป็นครั้งคราว
	ผ้าของคุณไหม้แห้งหรือเป็นผ้าไหมที่ยังไม่ได้ซัก	ควรให้แน่ใจว่าเสื้อผ้าของคุณแห้งพอเหมาะรวมทั้งไม่มีคราบสบู่หรือสารเคมีค้างอยู่
หน้าเตารีดสกปรกหรือเป็นคราบสีน้ำตาลและทำให้เกิดคราบที่ผ้า	คุณรีดด้วยการดึงค่าที่เตารีดไม่เหมาะสม (ตั้งอุณหภูมิสูงเกินไป)	ทำความสะอาดหน้าเตารีดตามที่ระบุไว้ข้างต้น เลือกการดึงค่าที่เหมาะสม
	คุณกำลังใช้แปรง	ทำความสะอาดหน้าเตารีดตามที่ระบุไว้ข้างต้น ให้ลองแปรงด้านตรงข้ามของผ้าที่จรีดเสมอ
มีไอน้ำออกมาน้อย	แท่งค้ำน้ำไม่มีน้ำ	เติมน้ำ
	วาล์วป้องกันคราบหินปูนสกปรก	ทำความสะอาดวาล์วป้องกันคราบหินปูน
	เตารีดของคุณมีการสะสมของคราบหินปูน	ทำความสะอาดวาล์วป้องกันคราบหินปูน และ ทำ Self-Cleaning
	เตารีดของคุณถูกใช้แบบแห้งมาเป็นเวลานาน	ทำ Self-Cleaning และตั้งเตารีดของคุณบนฐานรองเสมอ
หน้าเตารีดเป็นรอยหรือเสียหาย	คุณได้วางเตารีดบนพื้นผิวที่แข็ง	ตั้งเตารีดของคุณบนฐานรองอย่างมั่นคงเสมอ
ไอน้ำและน้ำมาจากเตารีดเมื่อคุณเติมน้ำในแท่งค้ำสรีรา	ระบบควบคุมไอน้ำไม่ถูกตั้งตรงตำแหน่ง ☒	ตรวจสอบระบบควบคุมไอน้ำว่าถูกตั้งไว้ตรงตำแหน่งที่ถูกตั้ง ☒
	น้ำในแท่งค้ำถูกตีมาจนล้น	อย่าเติมน้ำจนล้นแท่งค้ำ
ที่ตั้งพ่นน้ำไม่สามารถฉีดได้	น้ำในแท่งค้ำน้ำไม่พอ	เติมน้ำในแท่งค้ำ

หากคุณมีปัญหาหรือข้อสงสัยใดๆ กรุณาติดต่อทีมลูกค้าสัมพันธ์ของเราสำหรับคำแนะนำและการช่วยเหลือจากผู้เชี่ยวชาญ

إذا كانت هنالك مشكلة

المشكلة	السبب المحتمل	الحل
الماء يتسرب من ثقب نعل المكواة.	درجة الحرارة المنخفضة جداً ولا تسمح بتوليد البخار.	ضع الترموستات على منطقة البخار (من ●● الى MAX)
	أنت تستعمل البخار بينما المكواة ليست ساخنة بما فيه الكفاية.	انتظر الى يُطفا مؤشر الترموستات.
	أنت تستعمل زر نفث البخار قليلاً. توجد كمية كبيرة من البخار.	انتظر بضع ثوان بين كل استعمال بالضغط على زر البخار
	لقد تم تخزين المكواة بوضع افقي دون تفريغ الماء منها ودون تثبيتها على الموقع ☒	خفف البخار. انظر فقرة "تخزين المكواة"
لطخات بنية اللون تصدر عن ثقب نعل المكواة و تلتصق بالقماش على شكل بقع.	أنت تستعمل مواد تنظيف كيميائية.	لا تُصّف للماء اية مواد تنظيف في خزان الماء
	أنت لا تستعمل الماء المناسب	قم بعملية التنظيف الذاتي شهرياً واستعن بفقرة "اي نوع من الماء تستعمل؟"
	إحتراق بقايا النسيج من الملابس التي تجمعت في ثقب نعل المكواة.	قم بعملية التنظيف الذاتي ونظف نعل المكواة باسفنجة رطبة. اشطف ثقب نعل المكواة من وقت لآخر.
	لم يجف القماش بما فيه الكفاية، أو أنك تقوم بكيه قبل غسله.	تاكد بأن الثياب قد جفت بما فيه الكفاية، لكي تُزال عنها بقايا الصابون والمواد الكيميائية.
نعل المكواة متسخ ويتسبب بتلطخ الثياب ببقع داكنة.	أنت تقوم بالكي ببرنامج غير مناسب (الحرارة عالية جداً)	نظف نعل المكواة كما موضح آنفاً. اتفق البرنامج المناسب.
	أنت تستعمل مادة النشاء	نظف نعل المكواة كما موضح آنفاً. استعمل النشاء على الجهة الخلفية من الثياب لكيها
القليل من البخار أو لا يوجد بخار	خزان الماء فارغ	املاً خزان الماء
	صمام منع التلكس متسخ	نظف صمام منع التلكس
	المكواة مليئة برواسب التلكس	نظف صمام منع التلكس، وقم بالتنظيف الذاتي
	استعملت المكواة للكي الجاف لوقت طويل	قم بالتنظيف الذاتي
نعل المكواة فيه عطب أو فيه خدوش بليغة.	لقد وضعت المكواة بوضع منبسط فوق لوح معدني أو مررتها أثناء الكي فوق سحب	أوقف المكواة دائماً على عقبها
البخار أو الماء يتسرب من المكواة بعد الإنتهاء من تعبئة الخزان	زر التحكم بالبخار على الموقع ☒	تاكد أن زر التحكم بالبخار على الموقع ☒
	خزان الماء فيه ماء زائد	لا تتعدى مستوى الحد الأقصى MAX
البخاخ لا يعمل	الخزان يحتاج الى مزيد من الماء.	املاً خزان الماء.

إن كانت لديك أية مشكلة أو استفسار، يرجى الإتصال بفريق العلاقات العامة أولاً للحصول على المساعدة والنصيحة.

من أجل سلامتك

- يخضع هذا المنتج لجميع أحكام ومعايير السلامة السارية المفعول (قانون التيار المنخفض، قانون التوافقية الكهرومغناطيسية، قوانين البيئة).
- لم يصمم هذا المنتج لكي يستعمله الأطفال أو أشخاص آخرين من ذوي الإحتياجات الخاصة إن لم يكونوا تحت الرقابة، وإن لم تكن قواهم الجسدية والعقلية تسمح لهم باستعماله بسلامة تامة. يجب مراقبة الأطفال بأنهم لا يجعلوا من المنتج لعبة في أيديهم.
- **تحذير!** يجب أن تتناسب قوة التيار الكهربائي عندك مع القوة التي يحتاجها المنتج (٢٢٠ - ٢٤٠ فولت / ١٢٧ فولت). إن التوصيل الخاطيء بالتيار الكهربائي قد يسبب عطلا يتعذر إصلاحه في المكواة، وبالتالي تسقط الكفالة عن المنتج.
- يجب توصيل هذه المكواة دائما الى مقبس كهربائي مؤرّض. في حال استعمال وصلة كهربائية، تأكد بأنها لا تقل عن قوة (١٦ أمبير)، وأن تكون مؤرّضة.
- إذا أصبح السلك الكهربائي تالفاً، يجب استبداله فوراً بواسطة مركز خدمة معتمد، استبعاداً لأي خطر.
- يجب التوقف عن استعمال المنتج إذا سقط أرضاً ، إذا ظهر عليه العطب، إذا بدأ بتسريب الماء أو تعطلت بعض وظائفه. لا تفك المنتج بنفسك: يجب أن يعرض على مركز خدمة معتمد، استبعاداً لأي خطر.
- لا تغمر المكواة بالماء.
- لا تفصل المنتج عن التيار بواسطة شد السلك الكهربائي. أفضل المنتج دائماً: قبل تعبئة بالماء أو غسل خزان الماء، قبل التنظيف، وبعد كل استعمال.
- لا تترك المنتج دون مراقبتك عندما يكون موصولاً بالتيار، إن لم يبرد لمدة ساعة تقريباً.
- إن المنتج يولد البخار، الذي يمكن أن يتسبب بالحروق، خصوصاً أثناء الكي عند زوايا لوح الكوي. لا توجه البخار نحو الأشخاص أو الحيوانات.
- يجب أن تُستعمل مكواتك وتوضع فوق سطح ثابت. عندما تضع المكواة فوق قاعدتها، تأكد بأن السطح الذي تستقر فوقه ثابت أيضاً.
- صمم هذا المنتج للإستعمال المنزلي فقط. إن أي استعمال خاطيء أو يتعارض مع التعليمات المعطاة، لن تكون الشركة المصنعة مسؤولة عنه، وبالتالي تسقط الكفالة عن المنتج.

أي نوع من الماء يمكن استعماله

صمم هذا المنتج ليعمل بواسطة ماء الصنبور العادي والغير مُعالج. وعلى أي حال، فإن التنظيف الذاتي للمنتج من الضروري أن يتم بانتظام لمنع ترسبات الماء الثقيل من البقاء في حجيرة البخار. إذا كان الماء عندك من النوع الثقيل جداً (يمكن معرفة ذلك من هيئة الماء المحلية)، فمن الممكن أن تمزج ماء الصنبور الغير مُعالج مع الماء المقطر أو الماء الخالي من المعادن حسب النسب المؤية التالية:

- ٥٠% ماء من الصنبور، - ٥٠% ماء مقطر أو ماء خالٍ من المعادن.

أنواع الماء التي لا يجب استعمالها ؟

من شأن الحرارة تركيز المعادن التي يحتويها الماء أثناء التبخير. أنواع الماء الواردة أدناه، تحتوي على مخلفات عضوية أو معدنية تسبب ظهور لطخات بيّنة اللون على القماش أو تقصر من عمر المنتج :- الماء الصادر عن المجففات، الماء المعطر، الماء المخفف، ماء الثلجات، ماء البطاريات، الماء الصادر عن أجهزة التكيف، الماء المقطر، الماء الخالي من المعادن، أو ماء المطر. فلا تستعمل هذه الأنواع في مكواة تيفال. ولا تستعمل أيضاً الماء المغلي، أو الماء المرشح، أو الماء المعبأ.

البيئة



حماية البيئة أولاً!

- ① يحتوي جهازك على العديد من المواد القيّمة التي يمكن إعادة تصنيعها.
- ② يرجى إيداعه في مراكز تجميع المهملات المختصة.

RU • Какую воду использовать?

Ваш прибор изготовлен для работы с водопроводной водой. Тем не менее, для удаления накипи необходимо регулярно проводить самоочистку камеры парообразования. В случае очень жесткой воды (сведения можно получить в муниципальном управлении или в Управлении водоснабжения) можно смешивать водопроводную и покупную деминерализованную воду в следующих пропорциях: - 50% водопроводной воды, - 50% деминерализованной воды.

Какую воду нельзя использовать?

Во время испарения тепло способствует концентрации содержащихся в воде веществ.

Некоторые виды воды содержат органические отходы и минеральные соли, которые могут вызвать появление брызг, коричневых потеков или преждевременный износ прибора. К таким видам воды относится деминерализованная вода, вода из сушилки для белья, ароматизированная или смягченная вода, вода из радиаторов или кондиционеров, дистиллированная и дождевая вода. Поэтому не рекомендуется использовать воду следующих видов.

Охрана окружающей среды



Не загрязняйте окружающую среду!

- ① Ваш прибор содержит материалы, которые можно переработать и использовать вторично.
- Отдайте его в пункт сбора вторсырья.

Электрические утюги с пароувлажнителем Tefal FVxxxx xx

Изготовлено в Китае для холдинга "GROUPE SEB", France
(Groupe SEB, Chemin du Petit Bois Les 4 M - BP 172 69134 Ecully Cedex France)
Груп СЕБ, Шмэн дю Пти Буа Ле 4 М – БП 17269134 Экули Седекс Франс
Официальный представитель, импортер - ЗАО "Группа СЕБ-Восток"
125171, г. Москва, Ленинградское ш., д. 16А, стр. 3 тел. 213-32-32

Информация о сертификации:

- Сертификат соответствия № TC RU C-CN.MO04.B.00272
- Срок действия с 09.12.2013 по 08.12.2018
- Выдан ОС ООО «ТестСертифико»

Соответствуют требованиям:

- ТР ТС 004/2011 "О безопасности низковольтного оборудования", утв. Решением КТС от 16.08.2011г. №768.
- ТР ТС 020/2011 "Электромагнитная совместимость технических средств", утв. Решением КТС от 09.12.2011г. №879.

Срок службы изделия 2 года с даты продажи.



Возможные неполадки

НЕПОЛАДКИ	ВОЗМОЖНЫЕ ПРИЧИНЫ	СПОСОБ УСТРАНЕНИЯ
Вода подтекает через отверстия в подошве.	Выбранная температура недостаточна для образования пара.	Установите термостат в зону пара (от ** до MAX).
	Утюг недостаточно нагрет для отпаривания.	Дождитесь, пока сигнальная лампочка погаснет.
	Вы слишком часто нажимаете на кнопку подачи парового удара. Слишком сильная подача пара.	Соблюдайте интервал в несколько секунд перед каждым нажатием. Уменьшите подачу пара.
	Утюг хранился в горизонтальном положении, резервуар не был опорожнен, а регулятор не был установлен в положение ☒ .	См. раздел "Хранение утюга".
Коричневые подтеки из подошвы пачкают белье.	Использование химических продуктов для удаления накипи.	Не добавляйте в резервуар никаких средств для удаления накипи.
	Используется не тот тип воды.	Отрегулируйте термостат и прочитайте главу "Какую воду использовать?".
	Волокна тканей набиваются в отверстия подошвы и обугливаются.	Произведите автоочистку и очистите подошву влажной тряпочкой. Время от времени очищайте отверстия подошвы.
	Вы плохо прополоскали белье, либо погладили новое, нестиранное белье.	Убедитесь, что белье достаточно прополоскано, чтобы удалить возможные отложения мыла или химических средств на новой одежде.
Грязная или коричневая подошва пачкает белье.	Глажение при слишком высокой температуре.	Очистите подошву, как указано выше. Отрегулируйте термостат в соответствии с таблицей температур.
	Вы используете крахмал при глажке.	Очистите подошву, как указано выше. Добавляйте крахмал с изнаночной стороны.
Незначительное количество или отсутствие пара.	Резервуар пуст.	Заполните его.
	Противоизвестковый стержень загрязнен.	Очистите противоизвестковый стержень.
	Отложение накипи в утюге.	Очистите противоизвестковый стержень и выполните самоочистку.
	Утюг слишком долго использовался без пара.	Выполните самоочистку.
Подошва поцарапана или повреждена.	Утюг стоял в горизонтальном положении на металлической подставке.	Всегда ставьте утюг на пятую-опору.
При заполнении резервуара образуется пар.	Регулятор подачи пара не был установлен в положение ☒ . Емкость для воды переполнена.	Убедитесь, что регулятор подачи пара находится в положении ☒ . Не превышайте Max отметку.
Пульверизатор не распыляет воду.	Емкость для воды недостаточно заполнена.	Наполните емкость для воды.

При любых других возможных неполадках обращайтесь в авторизованный сервисный центр для проверки утюга.

